



HENDI

PLANETARY MIXER HENDI BLACKBOLT

221570

GB: User manual	10	LV: Lietotāja rokasgrāmata	38
DE: Benutzerhandbuch	12	LT: Naudojimo instrukcija	40
NL: Gebruikershandleiding	14	PT: Manual do utilizador	42
PL: Instrukcja obsługi	16	ES: Manual del usuario	44
FR: Manuel de l'utilisateur	19	SK: Používateľská príručka	47
IT: Manuale utente	21	DK: Brugervejledning	49
RO: Manual de utilizare	23	FI: Käyttöopas	51
GR: Εγχειρίδιο χρήστη	25	NO: Brukerhåndbok	53
HR: Korisnički priručnik	28	SI: Navodila za uporabo	55
CZ: Uživatelská příručka	30	SE: Användarhandbok	57
HU: Felhasználói kézikönyv	32	BG: Ръководство за потребителя	59
UA: Посібник користувача	34	RU: Руководство пользователя	61
EE: Kasutusjuhend	36		

PLANETARY MIXER	GB
PLANETENMISCHER	DE
PLANETAIRE MIXER	NL
MIKSER PLANETARNY	PL
MÉLANGEUR PLANÉTAIRE	FR
MISCELATORE PLANETARIO	IT
MIXER PLANETAR	RO
ПЛАНΗΤΙΚΟ ΜΙΞΕΡ	GR
PLANETARNA MJEŠALICA	HR
PLANETÁRNÍ MIXER	CZ
BOLYGÓKEVERŐ	HU
ПЛАНЕТАРНИЙ ЗМІШУВАЧ	UA
PLANETAARSEGAJA	EE
PLANETU MIŠYKLĒS	LV
PLANĒTAIS MIKSERIS	LT
MISTURADOR PLANETÁRIO	PT
MEZCLADOR PLANETARIO	ES
PLANETÁRNY MIEŠAČ	SK
PLANETMIXER	DK
PLANETAARINEN SEKOITUS	FI
PLANETARBLANDER	NO
PLANETARNI MEŠALNIK	SI
PLANETBLANDARE	SE
ПЛАНЕТАРЕН СМЕСИТЕЛ	BG
ПЛАНЕТАРНИЙ СМЕСИ- ТЕЛЪ	RU



READ MANUAL

GB: Read user manual and keep this with the appliance.
 DE: Lesen Sie das Benutzerhandbuch und bewahren Sie es zusammen mit dem Gerät auf.
 NL: Lees de gebruikershandleiding en bewaar deze bij het apparaat.
 PL: Należy przeczytać instrukcję obsługi i zachować ją wraz z urządzeniem.
 FR: Lisez le manuel d'utilisation et conservez-le avec l'appareil.
 IT: Leggere il manuale dell'utente e conservarlo con l'apparecchiatura.
 RO: Citiți manualul de utilizare și păstrați-l împreună cu aparatul.
 GR: Διαβάστε το εγχειρίδιο χρήστη και φυλάξτε το μαζί με τη συσκευή.
 HR: Pročitajte upute za uporabu i sačuvajte ovo uz uređaj.
 CZ: Přečtěte si uživatelskou příručku a uschovejte ji u spotřebiče.
 HU: Olvassa el a használati útmutatót, és tartsa azt a későbbiek közelében.
 UA: Прочитайте посібник користувача та тримайте його разом із приладом.

EE: Lugege kasutusjuhendit ja hoidke seda koos seadmega.
 LV: Izlasiet lietošanas pamācību un saglabājiet to kopā ar ierīci.
 LT: Perskaitykite naudojimo instrukciją ir palikite ją su prietaisu.
 PT: Leia o manual do utilizador e guarde-o juntamente com o aparelho.
 ES: Lea el manual del usuario y consérvelo con el aparato.
 SK: Prečítajte si návod na použitie a uschovajte ho spolu so spotrebičom.
 DK: Læs brugervejledningen, og opbevar den sammen med apparatet.
 FI: Lue käyttöohje ja säilytä se laitteen mukana.
 NO: Les bruksanvisningen og ta vare på den.
 SI: Preberite navodila za uporabo in jih shranite skupaj z napravo.
 SE: Läs bruksanvisningen och förvara den tillsammans med produkten.
 BG: Прочетете ръководството за потребителя и го запазете заедно с уреда.
 RU: Прочтите руководство пользователя и сохраните его вместе с прибором.



INDOOR

GB: For indoor use only.
 DE: Nur zur Verwendung im Innenbereich.
 NL: Alleen voor gebruik binnenshuis.
 PL: Do użytku wewnątrz pomieszczeń.
 FR: Pour l'usage à l'intérieur seulement.
 IT: Destinato solo all'uso domestico.
 RO: Doar pentru uz la interior.
 GR: Για χρήση μόνο σε εσωτερικό χώρο.
 HR: Samo za unutarnju upotrebu.
 CZ: Pouze pro vnitřní použití.
 HU: Csak beltéri használatra.
 UA: Використовувати тільки всередині приміщення.
 EE: Ainult sisetingimustes kasutamiseks.

LV: Tikai lietošanai telpās.
 LT: Naudoti tik patalpoje.
 PT: Apenas para uso interno.
 ES: Sólo para uso en interiores.
 SK: Iba na vnútorné použitie.
 DK: Kun til indendørs brug.
 FI: Vain sisäkäyttöön.
 NO: Kun til innendørs bruk.
 SI: Samo za uporabo v zaprtih prostorih.
 SE: Endast för inomhusbruk.
 BG: Да се използва само на закрито.
 RU: Использовать только в помещении.

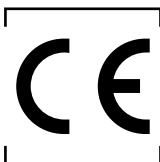
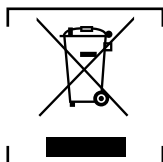

GB: NOTE: This manual is translated from original English manual using AI and machine translations.
 DE: HINWEIS: Dieses Handbuch wurde aus dem englischen Originalhandbuch mit KI und maschinellen Übersetzungen übersetzt.
 NL: OPMERKING: Deze handleiding is vertaald vanuit de originele Engelse handleiding met behulp van AI en machinevertalingen.
 PL: UWAGA: Niniejszy podręcznik został przetłumaczony z oryginalnego podręcznika w języku angielskim przy użyciu AI i tłumaczeń maszynowych.
 FR: REMARQUE : Ce manuel est traduit à partir du manuel original en anglais à l'aide de l'IA et de traductions automatiques.
 IT: NOTE: Questo manuale è tradotto dal manuale originale in inglese utilizzando l'intelligenza artificiale e le traduzioni automatiche.
 RO: NOTĂ: Acest manual este tradus din manualul original în limba engleză folosind AI și traduceri automate.
 GR: ΣΗΜΕΙΩΣΗ: Αυτό το εγχειρίδιο μεταφράζεται από το πρωτότυπο αγγλικό εγχειρίδιο χρησιμοποιώντας AI και αυτόματες μεταφράσεις.
 HR: NAPOMENA: Ovaj priručnik je preveden iz izvornog engleskog priručnika s AI i strojnim prijevodima.
 CZ: POZNÁMKA: Tato příručka je přeložena z původní anglické příručky pomocí umělé inteligence a strojových překladů.
 HU: MEGJEGYZÉS: Ez a kézikönyv az eredeti angol kézikönyvből származik, mesterséges intelligenciával és gépi fordításokkal segítségével.
 UA: ПРИМІТКА: Цей посібник перекладається з оригінального англійського посібника з використанням штучного інтелекту та машинного перекладу.
 EE: MÄRKUS: Käesolev kasutusjuhend on tõlgitud originaal inglise keeles, kasutades AI ja masinate tõlkeid.
 LV: PIEZĪME: Šī rokasgrāmata tiek tulkota no oriģinālās angļu valodas rokasgrāmatas, izmantojot mākslīgā intelekta un veļas mašīnas tulkojumus.
 LT: PASTABA: Šis vadovas išversta iš originalaus angly kalbos vadovo naudojant dirbtinį intelektą ir mašininį vertimą.
 PT: NOTA: Este manual é traduzido do manual original em inglês utilizando IA e traduções de máquinas.
 ES: NOTA: Este manual está traducido del manual original en inglés utilizando IA y traducciones automáticas.
 SK: POZNÁMKA: Táto príručka je preložená z pôvodnej anglickej príručky pomocou umelej inteligencie a strojového prekladu.
 DK: BEMÆRK: Denne vejledning er oversat fra den originale engelske vejledning ved hjælp af AI og maskinoversættelser.
 FI: HUOMAUTUS: Tämä opas on käännetty alkuperäisestä englanninkielisestä oppaasta käyttäen tekoälyä ja konekäännöksiä.
 NO: MERK: Denne håndboken oversettes fra den originale engelske håndboken ved hjelp av AI og maskinoversettelser.
 SI: OPOMBA: Ta priročnik je preveden iz izvirnega angleškega priročnika z uporabo umetne inteligence in strojnih prevodov.
 SE: NOTERA: Denna handbok är översatt från den engelska originalmanualen med AI och maskinöversättning.
 BG: ЗАБЕЛЕЖКА: Това ръководство е преведено от оригиналното английско ръководство с помощта на AI и машинни преводи.
 RU: ПРИМЕЧАНИЕ: Это руководство переведено из оригинального руководства на английском языке с использованием ИИ и машинных переводов.



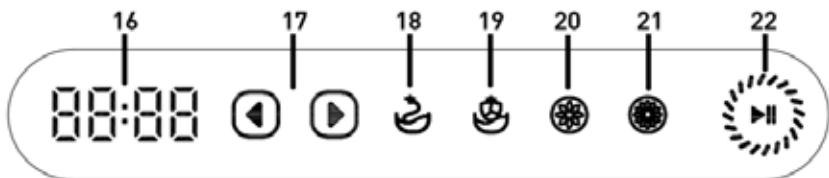
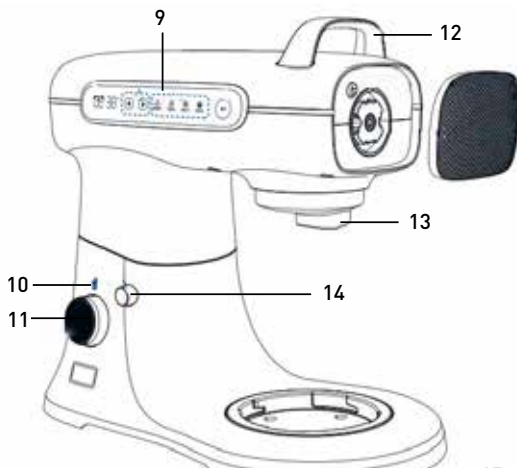
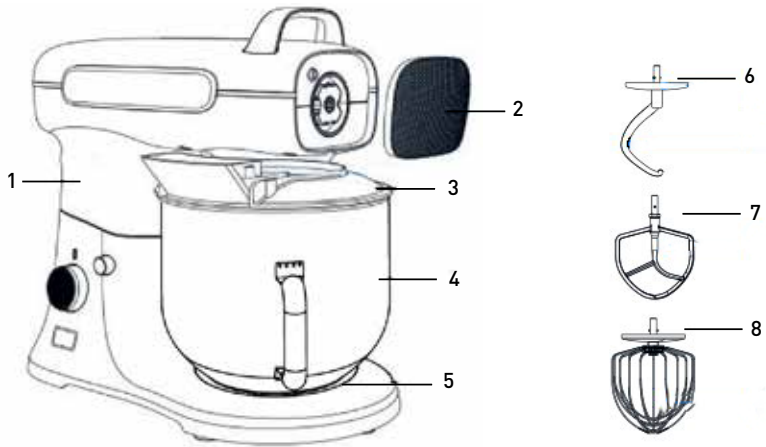

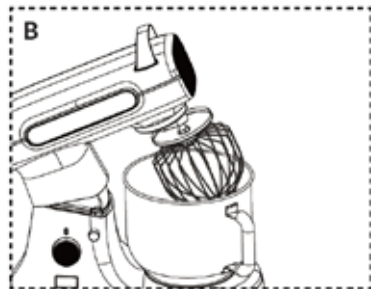
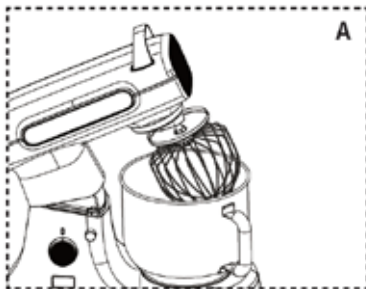
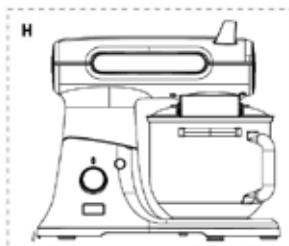
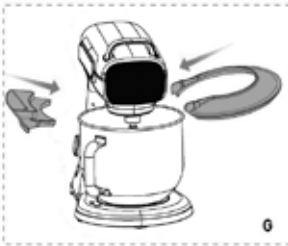
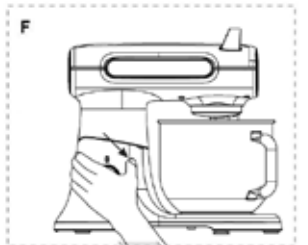
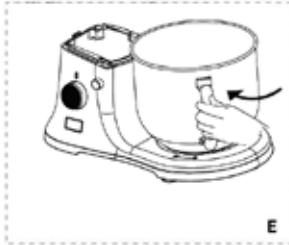
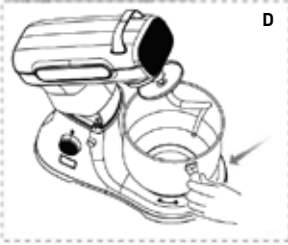
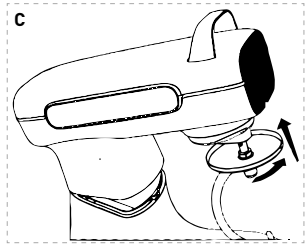
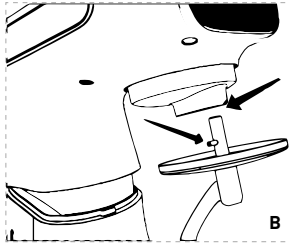
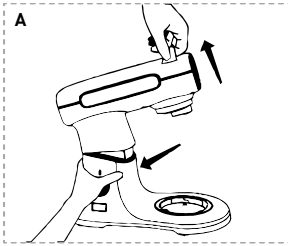

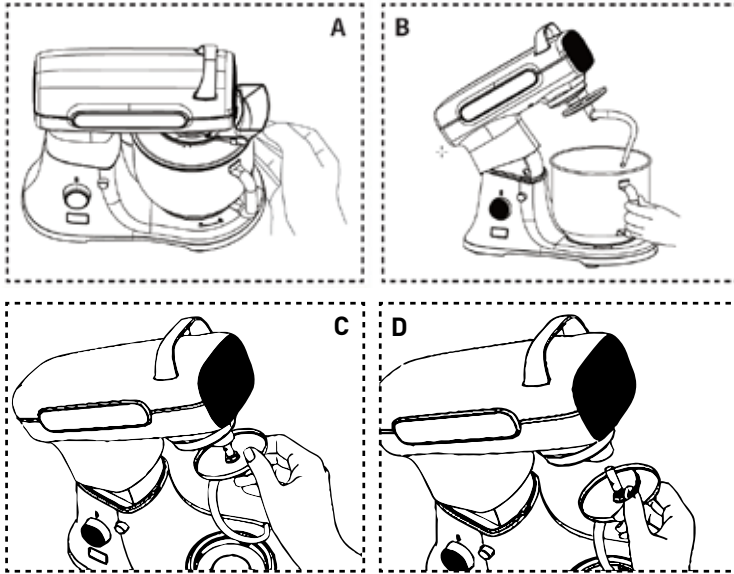

GB: Technical specifications / DE: Technische Angaben / NL: Technische gegevens / PL: Dane techniczne / FR: Données techniques / IT: Parametri di base / RO: Parametrii de bază / GR: Βασικές παράμετροι / HR: Tehnički podaci / CZ: Technická specifikace / HU: Műszaki adatok / UA: Технічні характеристики / EE: Tehnilised andmed / LV: Tehniskās specifikācijas / LT: Techninės specifikacijos / PT: Especificações técnicas / ES: Especificaciones técnicas / SK: Technické špecifikácie / DK: Technical specifications / FI: Tekniset tiedot / NO: Tekniske spesifikasjoner / SI: Tehnične specifikacije / SE: Tekniska specifikationer / BG: Технически спецификации / RU: Технические данные

A	221570
B	220-240V - 50Hz
C	1500 W
D	200 rpm
E	I
F	≤ 70 dB
G	460x310x379 mm
H	7 L
I	12,4 kg

A: GB:Item no. / DE:Art.-Nr. / NL:Artikelnr. / PL:Nr pozycji / FR:N° d'article / IT:N. articolo / RO:Nr. articolului/ GR:Αρ. είδους / HR:Broj stavke / CZ: Položka č. / HU:Cikkszám / UA:Номер елемента / EE:Artikli nr / LV:Vienums Nr. / LT:Prekės Nr. / PT:Item n.o / ES:N.o de artículo / SK:Č. položky / DK:Varenr. / FI:Kohteen nro / NO:Varenr. / SI:Št. izdelka / SE:Art.nr / BG: Номер на елемент / RU:Номер позиции

B: GB:Rated voltage and frequency / DE:Nennspannung und Frequenz / NL:Nominale spanning en frequentie / PL:Znamionowe napięcie i częstotliwość / FR:Tension et fréquence nominales / IT:Tensione e frequenza nominali / RO:Tensiune nominală și frecvență / GR:Όνομαστική τάση και συχνότητα / HR:Nazivni napon i frekvencija / CZ:Jmenovité napětí a frekvence / HU:Névleges feszültség és frekvencia / UA:Номінальна напруга та частота / EE:Nimipinge ja -sagedus / LV:Nominālais spriegums un frekvence / LT:Vardinė įtampa ir dažnis / PT:Tensão e frequência nominais / ES:Tensión y frecuencia nominales / SK:Menovité napätie a frekvencia / DK:Nominel spænding og frekvens / FI:Nimellisjännite ja -taajuus / NO:Nominell spenning og frekvens / SI:Nazivna napetost in frekvenca / SE:Märkspänning och frekvens / BG: Номинално напрежение и честота / RU:Номинальное напряжение и частота



C: GB:Rated input power / DE:Nenneingangsleistung / NL:Nominaal ingangsvermogen / PL:Znamionowa moc wejściowa / FR:Puissance d'entrée nominale / IT:Potenza nominale in ingresso / RO:Putere nominală de intrare / GR:Όνομαστική ισχύς εισόδου / HR:Nazivna ulazna snaga / CZ:Jmenovitý vstupní výkon / HU:Névleges bemeneti teljesítmény / UA:Номинальна вхідна потужність / EE:Nimisisingdömvõimsus / LV:Nominālā ieejas jauda / LT:Vardinė įėjimo galia / PT:Potência de entrada nominal / ES:Potencia de entrada nominal / SK:Menovitý vstupný výkon / DK:Nominel indgangseffekt / FI:Nimellistoloteho / NO:Nominell inngangseffekt / SI:Nazivna vhodna moč / SE:Märkinneffekt / BG:Номинална входяща мощност / RU:Номинальная входная мощность

D: GB:Speed / DE:Geschwindigkeit / NL:Snelheid / PL:PrędkośćLa rapidité / FR:La rapidité / IT:Velocità / RO:Viteză / GR:Ταχύτητα / HR:Ubrzati / CZ:Rychlost / HU:Sebesség / UA:Швидкість / EE:Kiirus / LV:Greitis / LT:Ėtrums / PT:Velocidade / ES:Kiirus / SK:Rýchlost / DK:Hastighed / FI:Nopeus / NO:Hastighet / SI:Hitrost / SE:Fart / BG:Скорост / RU:Скорость

E: GB:Protection class / DE:Schutzklasse / NL:Bescherminingsklasse / PL:Klasa ochrony / FR:Classe de protection / IT:Classe di protezione / RO:Clasă de protecție / GR:Κλάση προστασίας / HR:Klasa zaštite / CZ:Třída ochrany / HU:Védelmi osztály / UA:Клас захисту / EE:Kaitseklass / LV:Aizsardzības klase / LT:Apsaugos klasė / PT:Classe de proteção / ES:Clase de protección / SK:Trieda ochrany / DK:Beskyttelsesklasse / FI:Suojausluokka / NO:Beskyttelsesklasse / SI:Razred zaščite / SE:Skyddsklass / BG:Клас на защита / RU:Класс защиты

F: GB:Noise level / DE:Geräuschpegel / NL:Geluidsniveau / PL:Poziom hałasu / FR:Niveau de bruit / IT:Livello di rumore / RO:Nivel de zgomot / GR:Επίπεδο θορύβου / HR:Razina buke / CZ:Úroveň hluku / HU:Zajszint / UA:Рівень шуму / EE:Müratase / LV:Skaluma līmenis / LT:Triukšmo lygis / PT:Nível de ruído / ES:Nivel de ruido / SK:Úroveň hluku / DK:Støjniveau / FI:Melutaso / NO:Støynivå / SI:Stopnja hrupa / SE:LjudnivåBG:Ниво на шумаRU:Уровень шума

G: GB:Dimensions / DE:Abmessungen / NL:Afmetingen / PL:Wymiary / FR:Dimensions / IT:Dimensioni / RO:Dimensiuni / GR:Διαστάσεις / HR:Dimenzije / CZ:Rozměry / HU:Méreték / UA:Розміри / EE:Mõõtmed / LV:Izmēri / LT:Matmenys / PT:Dimensões / ES:Dimensiones / SK:Rozmery / DK:Mål / FI:Mitat / NO:Mål / SI: Mere / SE:Mått / BG: Размери / RU:Размеры

H: GB:Capacity / DE:Kapazität / NL:Capaciteit / PL:Pojemność / FR:Capacité / IT:Capacità / RO:Capacitate / GR:Χωρητικότητα / HR:Kapacitet / CZ:Kapacita / HU:Kapasitás / UA:Місткість / EE:Mahutavus / LV:Efektivitāte / LT:Pajėgumas / PT:Capacidade / ES:Capacidad / SK:Kapacita / DK:Kapacitet / FI:Tilavuus / NO:Kapasitet / SI:Zmogljivost / SE:Kapacitet / BG: Капацитет / RU:Вместимость

I: GB:Net weight / DE:Nettogewicht / NL:Nettogewicht / PL:Waga netto / FR:Poids net / IT:Peso netto / RO:Greutate netă / GR:Καθαρό βάρος / HR:Neto težina / CZ:Čistá hmotnost / HU:Nettó tömeg / UA:Вага нетто / EE:Netokaal / LV:Neto svars / LT:Grynasis svoris / PT:Peso líquido / ES:Peso neto / SK:Čistá hmotnosť / DK:Nettovægt / FI: Nettopaino / NO:Nettovekt / SI:Neto teža / SE:Nettovikt / BG: Нетно тегло / RU:Вес нетто

GB: Remark: Technical specification is subjected to change without prior notification.

DE: Anmerkung: Die technische Spezifikation kann ohne vorherige Ankündigung geändert werden.

NL: Opmerking: De technische specificatie zijn onderworpen aan wijzigingen zonder voorafgaande kennisgeving.

PL: Uwaga: Specyfikacja techniczna może zostać zmieniona bez powiadomienia.

FR: Remarque: La spécification technique peut être modifiée sans notification préalable.

IT: Osservazione: Le specifiche tecniche sono soggette a modifiche senza preavviso.

RO: Observație: Specificația tehnică se poate modifica fără notificare prealabilă.

GR: Σημείωση: Οι τεχνικές προδιαγραφές μπορούν να αλλάξουν χωρίς προειδοποίηση.

HR: Napomena: Tehničke specifikacije podložne su promjenama bez prethodne obavijesti.

CZ: Poznámka: Technická specifikace se může změnit bez předchozího upozornění.

HU: Megjegyzés: A műszaki adatok előzetes értesítés nélkül változhatnak.

UA: Зауваження: Технічні характеристики можуть змінюватися без попереднього повідомлення.

EE: Märkus: Tehnilisi andmeid võidakse muuta ilma eelneva teavitamiseta.

LV: Piezīme: Tehniskās specifikācijas var tikt mainītas bez iepriekšēja brīdinājuma.

LT: Pastaba: Techninė specifikacija gali būti keičiama be išankstinio įspėjimo.

PT: Observação: As especificações técnicas estão sujeitas a alterações sem notificação prévia.

ES: Observación: Las especificaciones técnicas están sujetas a cambios sin previo aviso.

SK: Poznámka: Technické špecifikácie podliehajú zmenám bez predchádzajúceho oznámenia.

DK: Bemærkning: Tekniske specifikationer kan ændres uden forudgående varsel.

FI: Huomautus: Teknisiä tietoja voidaan muuttaa ilman ennakkoilmoitusta.

NO: Merknad: Teknisk spesifikasjon kan endres uten forhåndsvarsel.

SI: Opomba: Tehnične specifikacije se lahko spremenijo brez predhodnega obvestila.

SE: Anmärkning: Tekniska specifikationer kan ändras utan föregående meddelande.

BG: Забележка: Техническите спецификации подлежат на промяна без предварително уведомление.

RU: Примечание. Технические характеристики могут быть изменены без предварительного уведомления.



Dear Customer,

Thank you for purchasing this HENDI appliance. Read this user manual carefully, paying particular attention to the safety regulations outlined below, before installing and using this appliance for the first time.



Safety instructions

- This appliance is intended for commercial and professional use only.
- Only use the appliance for the intended purpose it was designed for as described in this manual.
- The manufacturer is not liable for any damage caused by incorrect operation and improper use.
- Keep the appliance and electrical plug/connections away from water and other liquids. In the event the appliance falls into water, immediately remove the connections from the mains. Do not use the appliance until it has been checked by a certified technician. Failure to follow these instructions will cause life threatening risks.
- Never attempt to open the housing of the appliance by yourself.
- Do not insert objects into the housing of the appliance.
- Do not touch the plug/electrical connections with wet or damp hands.
-  **DANGER! RISK OF ELECTRIC SHOCK!** Do not attempt to repair the appliance by yourself. Do not immerse the electrical parts of the appliance in water or other liquids. Never hold the appliance under running water.
- **Never use a damaged appliance!** When it's damaged, disconnect the appliance from the socket and contact the retailer.
- Regularly check the electrical connections and cord for any damage. When damaged it must be replaced by a service agent or similarly qualified person in order to avoid danger or injury.
- Make sure the cord does not come in contact with sharp or hot objects and keep it away from open fire. Never pull the power cord to unplug it from the socket, always pull the plug instead.
- **WARNING!** When positioning the appliance, ensure the supply cord is not trapped or damaged.
- **CAUTION!** Securely route the power cord if necessary in order to prevent unintentional pulling, contact with the heating surface or cause a trip hazard.
- Never leave the appliance unattended during use.
- **WARNING!** As long as the plug is in the socket the appliance is connected to the power source.
- Turn off the appliance before disconnecting from the mains.
- Connect the power plug to an easily accessible electrical socket so that in case of emergency the appliance can be unplugged immediately.
- Never carry the appliance by the cord.
- Do not use any extra devices that are not supplied together with the appliance.
- Only connect the appliance to an electrical outlet with the voltage and frequency mentioned on the appliance label.
- Never use accessories other than those recommended by the manufacturer. Failure to do so could pose a safety risk to the user and could damage the appliance. Only use original parts

and accessories.

- This appliance should not be operated by persons with reduced physical, sensory or mental capabilities, or persons that have a lack of experience and knowledge.
- This appliance should, under any circumstances, not be used by children.
- Keep the appliance and its electrical connections out of reach of children.
- **WARNING!** ALWAYS switch off the appliance before cleaning, maintenance or storage.
- This appliance should be operated by trained personnel in kitchen of the restaurant, canteens or bar staff, etc.
- Do not place the appliance on a heating object (gasoline, electric, charcoal cooker, etc.).
- Do not cover the appliance in operation and keep the appliance away from any hot surfaces and open flames. Always operate the appliance on a level, stable, clean, heat-resistant and dry surface.
- Allow at least 20 cm spacing around the appliance for ventilation purpose during use.
- Any repairs shall be carried out only by persons trained or recommended by the manufacturer.

Special safety instructions

-  **CAUTION!** Read instruction manual before operation, cleaning or maintenance.
-  **CAUTION!** Unplug before fitting or removing tools / attachments, after use and before cleaning, maintenance or repair
-  **WARNING! MOWING PARTS!** Do not put your hands into the bowl or cover during operation. Disconnect the main power supply before reaching in.
- Do not allow long hair to approach the mixing bowl to avoid personal injury caused by being caught by the drive shaft.
- Do not put other objects into the mixing bowl. Do not put hard ingredient or boiling water when appliance is running, to avoid spill injury.
- Never exceed the maximum capacities.
- Ensure the head is locked and that the bowl, tools, outlet cover and cord are secure before lifting.
- When making all purpose dough or other hard dough, do not use flour more than 1000g, and no more than 1500g flour for bread flour dough.
- If to knead over 2000g flour, do not use the appliance for more than 1 minute, as this may cause damage to the parts of the appliance. Excessive amounts of flour can cause to bowl overflow, dumps of the appliance from the work surface, damage some parts, and even personal injury.
- Different batches of flour vary considerably in the quantities of liquid required and the stickiness of the dough can have a marked effect on the load imposed on the appliance. You are advised to keep the appliance under observation whilst the dough is being mixed. If you hear that appliance work with some difficulty, switch it off, remove half the dough and proceed each half separately.
- Before use, place the machine's splash guard and chute on the top of the mixing bowl and add flour, water or other ingredients through the chute only.



Intended use

- This appliance is designed for mixing, kneading and emulsifying/whipping food products. Any other use may lead to damage of the appliance or personal injury.
- Operating the appliance for any other purpose shall be deemed a misuse of the device. The user shall be solely liable for improper use of the device.

Grounding installation

This appliance is classified as **protection class I** and must be connected to a protective ground. Grounding reduces the risk of electric shock by providing an escape wire for the electric current.

This appliance is fitted with a power cord with grounding plug or electrical connections with grounding wire. The connections must be properly installed and grounded.

Main parts of the product

(Fig. 1 on page 3)

1	Housing	9	Function Button
2	Front cover	10	Speed indicator
3	Bowl's splash cover	11	Knob (Speed control)
4	Bowl	12	Handle
5	Bowl seat	13	Drive connector
6	Dough hook with cover	14	Head lift button
7	Beater	15	Suction feet
8	Egg whisk		

Control panel with display

(Fig. 2 page 3)

No.	Description
16	Timer display
17	Time setting buttons
18	Slow mixing (Speed 1-4) - when choose speed over speed 4, appliance will run at speed 4 at most: <ul style="list-style-type: none"> • Speed 1-3 for "All Purpose" Dough or other hard dough making (dough hook) • Speed 1-4 for Bread Flour soft dough (dough hook) • Mix Sticky pasta, syrup, candies (beater) • Mix potato, nuts, vegetables and fruits (beater)
19	Normal mixing (Speed 1-6) - when choose speed over speed 6, appliance will run at speed 6 at most: <ul style="list-style-type: none"> • Mix mid-sticky pasta, syrups like cookie (beater) • Mix sugar and butter (beater)
20	Normal mixing (Speed 1-8) - when choose speed over speed 8, appliance will run at speed 8 at most: <ul style="list-style-type: none"> • Mix mid-sticky pasta, syrups like cookie (beater) • Mix sugar and butter (beater)
21	Fast mixing (Speed 1-11): For moderate cream, egg white, butter, etc (whisk)
22	Pause/Restart Button

Preparation before use

- Remove all protective packaging and wrapping.
- Check to make sure the appliance is undamaged and with

all accessories. In case of incomplete delivery and damages. Please contact supplier immediately. Do not use the appliance.

- Clean the appliance before use (See == > Cleaning & Maintenance).
- Make sure the appliance is completely dry.
- Place the appliance on a horizontal, stable and heat resistant surface that is safe against water splashes.
- Keep the packaging if you intend to store your appliance in the future.

Assembling

(Fig. 3 page 4)

- A: Press down the head lift button (14) and lift up the head.
 B: Put the desired accessory (6-8) in the drive connector (13).
 C: Push hard the accessory's shaft upside and turn it counter-clockwise then it is well stalled into the appliance.
 D: Put the mixing bowl (4) onto the bowl seat (5) and lock it.
 E: Turn the bowl clockwise to lock it tightly.
 F: Press down the head lift button and pull down the head.
 G: Put the splash guard and chute (3) on the mixing bowl.
 H: All is well set. Plug in and start to use the appliance.

NOTE: The height of the hook has been well adjusted and does not require any further human adjustment.

IMPORTANT: Sometimes it is hard to take out the dough or whisk may scratch the mixing bowl (fig. 4A page 4). In that case, please follow as below:

- Pull down the head
- Set Speed 1, run the appliance for 2 seconds and have the accessory move to the front - now it easy to take out the dough and/or avoid scratching the bowl (fig. 4B page 4).

NOTE: When pull down the head, make sure the head is well locked before running the appliance (the head lift button is completely protruded, or else, it is concave). If the head is not well locked, the appliance can still work, but there is a safety risk.

Operating instructions

- Press down the head, then press head lift button (14) with one hand and lift the head with the other hand.
- Assemble desired accessory (6-8), bowl (4) and bowl's splash cover (3) (See == > Assembling).
- Press head lift button, pull the lifted head down, then press down the head, when the button is fully ejected outward, then the head is well locked.
- First press the corresponding function button (9; 18-21) needed.
- Rotate the knob (11) to corresponding speed. When the number on the rotary knob is aligned to the speed indicator (10), it indicates the running speed. If the chosen speed is higher than the limit of the function button, the actual operating speed is the highest speed of function button. If you rotate the rotary knob directly without choosing the Function, the appliance defaults to the "Slow Mix" function (18).
- During operating the appliance you can use timer function for recording the working time and for set countdown time.
- After selecting the function and choosing the speed, the timer starts to record time, the appliance automatically stops running after 60 minutes. To start the appliance again, rotate the knob (11) to speed 0 and repeat the process.



- For setting countdown time (maximum 60 min): after selecting the function, press time setting button (17) - time increase/decrease by 30 seconds (pressing without releasing, time will change quicker); then choose the speed by rotating the knob. The appliance automatically stops running when the timer displays 00:00.
- For pause the running process, press Pause/Restart button (22). For resume operation press the button again for 2 seconds.

NOTE: During the operation of the appliance, if you need to check the situation of dough or other ingredients, before you can reach in for operation, please turn off the appliance, pull out the power cord, and then lift the head.

IMPORTANT:

- Dough Hook: use for kneading dough only.
- Beater: Used to make cakes, biscuits, pastry, icing, fillings, puffs and mashed potatoes.
- Egg Whisk: For eggs, cream, batters, fatless sponges, meringues, cheesecakes, mousses, soufflés.
- At intervals stop the appliance and scrape the mixture off the dough hook.
- The ingredients mix best if you put the liquid in first.

CAUTION! Do not use Egg Whisk for heavy mixtures (e.g. creaming fat and sugar cubes), as this may result in damage to the egg whisk.

Disassembling

(Fig. 5 page 5)

- A: After use, turn off the power, lift up the chute and remove the splash guard.
 B: Hold the handles with hand and turn counter-clockwise and remove the bowl from bowl seat.
 C: Hold the cover of the accessory, push it upside and turn it clockwise, then released from the groove.
 D: Remove accessory and clean it.

Cleaning & Maintenance

ATTENTION! Always disconnect the appliance from the electrical mains before storage, cleaning & maintenance.

Do not use water jet or steam cleaner for cleaning and do not push the appliance under the water as the parts will get wet and electric shock might be resulted.

Cleaning

- Never immerse the appliance in water or other liquids.
- Clean main unit and accessories by hand with a slightly damp cloth or sponge with some mild soap solution, then dry them thoroughly.
- Mixing Bowl, dough hook, beater or whisk you can wash in the dishwasher. Use vinegar to remove limescale if needed.
- Clean the drive shaft with a damp cloth or tissue paper for next use.
- Never use abrasive sponges or detergents, steel wool or metallic utensils to clean the interior or exterior parts of the appliance.
- Never use aggressive cleaning agents, abrasives or chlorinated cleaners or containing strong acids and alkalis. Do not use any sharp or pointed objects. Do not use petrol or solvents!
- Avoid water contacting the electrical components.

Maintenance

- Check the operation of the appliance regularly to prevent problems that can cause serious accidents.
- As soon as you feel the appliance isn't working correctly or there is a problem, stop using the appliance, shut it off and contact the supplier.

Troubleshooting

If the appliance does not function properly, please check the below table for the solution. If you are still unable to solve the problem, please contact the supplier/service provider.

Problems	Possible cause	Possible solution
Appliance stops during operation	Working accessory is stuck	Unplug appliance and check if any foreign matter and take it out. Then restart the appliance after motor cooling down.
	Motor or PCBA issue	Send back to supplier or authorized service for repair
Appliance cannot start operation	Working accessory is stuck	Unplug appliance and check if working accessory is stuck by heavy dough
	Appliance is not connected correctly to main power	Re-check the power connection
	Motor or PCBA issue	Send back to supplier or authorized service for repair
Big noise during operation	Working accessory is not well assembled	Unplug appliance and re-check if working accessory is well assembled
	Appliance is not place at a flat level work surface	Place the appliance on a flat level work surface
	Internal parts broken	Send back to supplier or authorized service for repair

Errors

Error code	Cause	Solution
E01	Motor hall broke	Contact supplier to send back the appliance
E03	Motor fan issue	
E04	Motor lower than 300 RPM	

Warranty

Any defect affecting the functionality of the appliance which becomes apparent within one year after purchase will be repaired by free repair or replacement provided the appliance has been used and maintained in accordance with the instructions and has not been abused or misused in any way. Your statutory rights are not affected. If the appliance is claimed under warranty, state where and when it was purchased and include proof of purchase (e.g. receipt).

In line with our policy of continuous product development we reserve the right to change the product, packaging and documentation specifications without notice.



Discarding & Environment

When decommissioning the appliance, the product must not be disposed of with other household waste. Instead, it is your responsibility to dispose of your waste equipment by handing it over to a designated collection point. Failure to follow this rule may be penalized in accordance with applicable regulations on waste disposal. The separate collection and recycling of your waste equipment at the time of disposal will help conserve natural resources and ensure that it is recycled in a manner that protects human health and the environment.

For more information about where you can drop off your waste for recycling, please contact your local waste collection company. The manufacturers and importers do not take responsibility for recycling, treatment and ecological disposal, either directly or through a public system.

DEUTSCH

Sehr geehrter Kunde,

Vielen Dank, dass Sie dieses Hendi Gerät gekauft haben. Lesen Sie dieses Benutzerhandbuch sorgfältig durch und achten Sie dabei besonders auf die unten aufgeführten Sicherheitsvorschriften, bevor Sie dieses Gerät zum ersten Mal installieren und verwenden.



Sicherheitshinweise

- Dieses Gerät ist nur für den gewerblichen und professionellen Gebrauch bestimmt.
- Verwenden Sie das Gerät nur für den vorgesehenen Zweck, wie in diesem Handbuch beschrieben.
- Der Hersteller haftet nicht für Schäden, die durch unsachgemäßen Betrieb und unsachgemäßen Gebrauch verursacht werden.
- Halten Sie das Gerät und die elektrischen Stecker/Anschlüsse von Wasser und anderen Flüssigkeiten fern. Falls das Gerät ins Wasser fällt, entfernen Sie sofort die Anschlüsse vom Netz. Verwenden Sie das Gerät erst, wenn es von einem zertifizierten Techniker überprüft wurde. Die Nichtbeachtung dieser Anweisungen führt zu lebensbedrohlichen Risiken.
- Versuchen Sie niemals, das Gehäuse des Geräts selbst zu öffnen.
- Führen Sie keine Gegenstände in das Gehäuse des Geräts ein.
- Berühren Sie den Stecker/die elektrischen Anschlüsse nicht mit nassen oder feuchten Händen.
-  **GEFAHR! STROMSCHLAGGEFAHR!** Versuchen Sie nicht, das Gerät selbst zu reparieren. Tauchen Sie die elektrischen Teile des Geräts nicht in Wasser oder andere Flüssigkeiten. Halten Sie das Gerät niemals unter fließendes Wasser.
- **Verwenden Sie niemals ein beschädigtes Gerät!** Wenn das Gerät beschädigt ist, trennen Sie es von der Steckdose und wenden Sie sich an den Händler.
- Überprüfen Sie regelmäßig die elektrischen Anschlüsse und das Kabel auf Schäden. Wenn sie beschädigt ist, muss sie durch einen Kundendienstmitarbeiter oder eine ähnlich qualifizierte Person ersetzt werden, um Gefahren oder Verletzungen zu vermeiden.
- Stellen Sie sicher, dass das Kabel nicht mit scharfen oder heißen Gegenständen in Berührung kommt und halten Sie es von offenen Bränden fern. Ziehen Sie niemals das Netzkabel,

um es aus der Steckdose zu ziehen, sondern ziehen Sie immer den Stecker.

- **WARNUNG!** Stellen Sie beim Positionieren des Geräts sicher, dass das Netzkabel nicht eingeklemmt oder beschädigt ist.
- **VORSICHT!** Verlegen Sie das Netzkabel bei Bedarf sicher, um unbeabsichtigtes Ziehen, Kontakt mit der Heizfläche oder Stolpergefahr zu vermeiden.
- Lassen Sie das Gerät während des Gebrauchs niemals unbeaufsichtigt.
- **WARNUNG!** Solange sich der Stecker in der Steckdose befindet, ist das Gerät an die Stromquelle angeschlossen.
- Schalten Sie das Gerät aus, bevor Sie es vom Stromnetz trennen.
- Schließen Sie den Netzstecker an eine leicht zugängliche Steckdose an, damit das Gerät im Notfall sofort ausgesteckt werden kann.
- Tragen Sie das Gerät niemals am Kabel.
- Verwenden Sie keine zusätzlichen Geräte, die nicht mit dem Gerät geliefert werden.
- Schließen Sie das Gerät nur mit der auf dem Geräteetikett angegebenen Spannung und Frequenz an eine Steckdose an.
- Verwenden Sie niemals anderes als das vom Hersteller empfohlene Zubehör. Andernfalls kann ein Sicherheitsrisiko für den Benutzer bestehen und das Gerät beschädigt werden. Nur Originalteile und Zubehör verwenden.
- Dieses Gerät darf nicht von Personen mit eingeschränkten physischen, sensorischen oder geistigen Fähigkeiten oder Personen mit mangelnder Erfahrung und mangelndem Wissen betrieben werden.
- Dieses Gerät darf unter keinen Umständen von Kindern benutzt werden.
- Bewahren Sie das Gerät und seine elektrischen Anschlüsse für Kinder unzugänglich auf.
- **WARNUNG!** Schalten Sie das Gerät STETS vor der Reinigung, Wartung oder Lagerung aus.
- Dieses Gerät sollte von geschultem Personal in der Küche des Restaurants, Kantinen oder Barpersonal usw. bedient werden.
- Stellen Sie das Gerät nicht auf ein Heizobjekt (Benzin, Elektro, Holzkohle usw.).
- Decken Sie das Gerät nicht im Betrieb ab und halten Sie es von heißen Oberflächen und offenen Flammen fern. Betreiben Sie das Gerät immer auf einer horizontalen, stabilen, sauberen, hitzebeständigen und trockenen Oberfläche.
- Lassen Sie während des Gebrauchs mindestens 20 cm Abstand um das Gerät herum, um es zu belüften.
- Reparaturen dürfen nur von Personen durchgeführt werden, die vom Hersteller geschult oder empfohlen wurden.

Spezielle Sicherheitshinweise

-  **VORSICHT!** Lesen Sie vor dem Betrieb, der Reinigung oder Wartung die Bedienungsanleitung.
-  **VORSICHT!** Vor dem Anbringen oder Entfernen von Werkzeugen/Aufsätzen, nach Gebrauch und vor Reinigung, Wartung oder Reparatur den Netzstecker ziehen
-  **WARNUNG! MÄHTEILE!** Legen Sie Ihre Hände während des Betriebs nicht in die Schüssel oder Abdeckung. Trennen Sie vor dem Eingreifen die Hauptstromversorgung.
- **Achten Sie darauf, dass sich lange Haare nicht der Rührschüssel nähern, um Verletzungen zu vermeiden, die durch**



das Einklemmen der Antriebswelle verursacht werden.

- Keine anderen Gegenstände in den Mixtopf geben. Geben Sie keine harten Zutaten oder kochendes Wasser auf, wenn das Gerät läuft, um Verletzungen durch Verschütten zu vermeiden.
- Überschreiten** Sie niemals die maximalen Kapazitäten.
- Stellen Sie vor dem Anheben sicher, dass der Kopf verriegelt ist und dass Schüssel, Werkzeuge, Auslassabdeckung und Kabel fest sitzen.
- Verwenden Sie bei der Zubereitung von Allzweckteig oder anderem Hartteig Mehl nicht mehr als 1000 g und nicht mehr als 1500 g Mehl für Brotteig.
- Wenn Sie mehr als 2000 g Mehl kneten, verwenden Sie das Gerät nicht länger als 1 Minute, da dies zu Schäden an den Teilen des Geräts führen kann. Übermäßige Mengen an Mehl können dazu führen, dass die Schüssel überläuft, das Gerät von der Arbeitsfläche kippt, einige Teile beschädigt und sogar Verletzungen verursacht werden.
- Verschiedene Mehlmengen variieren erheblich in den erforderlichen Flüssigkeitsmengen, und die Klebrigkeit des Teigs kann sich deutlich auf die auf das Gerät ausgeübte Beladung auswirken. Es wird empfohlen, das Gerät während des Teigmixes unter Beobachtung zu halten. Wenn Sie hören, dass das Gerät mit einigen Schwierigkeiten funktioniert, schalten Sie es aus, entfernen Sie die Hälfte des Teigs und fahren Sie jeweils separat fort.
- Vor** dem Gebrauch den Spritzschutz und die Rutsche der Maschine oben auf die Rührschüssel legen und nur Mehl, Wasser oder andere Zutaten durch die Rutsche geben.

Verwendungszweck

- Dieses Gerät ist für das Mischen, Kneten und Emulgieren/Kneten von Lebensmitteln konzipiert. Jede andere Verwendung kann zu Schäden am Gerät oder Verletzungen führen.
- Der Betrieb des Geräts für andere Zwecke gilt als Missbrauch des Geräts. Der Benutzer haftet allein für die unsachgemäße Verwendung des Geräts.

Installation der Erdung

Dieses Gerät ist als **Schutzklasse I** eingestuft und muss an eine Schutzerde angeschlossen werden. Die Erdung verringert das Risiko eines Stromschlags, indem ein Escape-Wire für den elektrischen Strom bereitgestellt wird.

Dieses Gerät ist mit einem Netzkabel mit Erdungsstecker oder elektrischen Anschlüssen mit Erdungsdraht ausgestattet. Die Anschlüsse müssen ordnungsgemäß installiert und geerdet sein.

Hauptteile des Produkts

(Abb. 1 auf Seite 3)

1	Gehäuse	9	Funktionstaste
2	Vordere Abdeckung	10	Geschwindigkeitsanzeige
3	Spritzabdeckung der Schüssel	11	Knopf (Drehzahlregelung)
4	Schüssel	12	Griff
5	Sitz in der Schüssel	13	Steckverbinder des Antriebs
6	Teighaken mit Abdeckung	14	Taste für Kopfhub

7	Beater	15	Saugfüße
8	Eier-Schneebesen		

Bedienfeld mit Anzeige

(Abb. 2 Seite 3)

Nr.	Beschreibung
16	Timer-Anzeige
17	Schaltflächen für die Zeiteinstellung
18	Langsames Mischen (Geschwindigkeit 1-4) - wenn Geschwindigkeit über Geschwindigkeit 4 gewählt wird, läuft das Gerät höchstens mit Geschwindigkeit 4: <ul style="list-style-type: none"> Geschwindigkeit 1-3 für „Allzweck“-Teig oder andere harte Teigherstellung (Teighaken) Geschwindigkeit 1-4 für Brotmehl-weicher Teig (Teighaken) Mischen Sie klebrige Pasta, Sirup, Süßigkeiten (Schläger) Kartoffeln, Nüsse, Gemüse und Obst mischen (Schläger)
19	Normales Mischen (Geschwindigkeit 1-6) - wenn Geschwindigkeit über Geschwindigkeit 6 gewählt wird, läuft das Gerät höchstens mit Geschwindigkeit 6: <ul style="list-style-type: none"> Mischen Sie mittelklebrige Nudeln, Sirupe wie Kekse (Schläger) Zucker und Butter mischen (Schläger)
20	Sanftes Mischen (Geschwindigkeit 1-8) - wenn Geschwindigkeit über Geschwindigkeit 8 gewählt wird, läuft das Gerät höchstens mit Geschwindigkeit 8: Für große Mengen Sahne, Eiweiß, Butter etc. (Schneebesen)
21	Schnelles Mischen (Geschwindigkeit 1-11): Für mäßige Sahne, Eiweiß, Butter usw. (Whisk)
22	Schaltfläche Pause/Neustart

Vorbereitung vor Verwendung

- Entfernen Sie alle Schutzverpackungen und -verpackungen.
- Vergewissern Sie sich, dass das Gerät unbeschädigt und mit allem Zubehör ausgestattet ist. Bei unvollständiger Lieferung und Schäden. Bitte wenden Sie sich sofort an den Lieferanten. Verwenden Sie das Gerät nicht.
- Reinigen Sie das Gerät vor dem Gebrauch (siehe ==> Reinigung und Wartung).
- Stellen Sie sicher, dass das Gerät vollständig trocken ist.
- Stellen Sie das Gerät auf eine horizontale, stabile und hitzebeständige Oberfläche, die gegen Wasserspritzer sicher ist.
- Bewahren Sie die Verpackung auf, wenn Sie Ihr Gerät in Zukunft lagern möchten.

Zusammenbau

(Abb. 3 Seite 4)

- A: Den Kopfhubknopf (14) nach unten drücken und den Kopf anheben.
- B: Das gewünschte Zubehörteil (6-8) in den Antriebsanschluss (13) stecken.
- C: Drücken Sie die Zubehörwelle fest nach oben und drehen Sie sie gegen den Uhrzeigersinn, damit sie gut im Gerät blockiert ist.
- D: Die Rührschüssel (4) auf den Schüsselsitz (5) setzen und verriegeln.



E: Drehen Sie die Schüssel im Uhrzeigersinn, um sie fest zu verriegeln.

F: Drücken Sie den Kopfhubknopf nach unten und ziehen Sie den Kopf nach unten.

G: Spritzschutz und Rutsche [3] am Mischtopf abschrauben.

H: Alles ist gut eingestellt. Schließen Sie das Gerät an und starten Sie es.

HINWEIS: Die Höhe des Hakens wurde gut eingestellt und erfordert keine weitere Anpassung durch den Menschen.

WICHTIG: Einigem fällt es schwer, den Teig herauszunehmen, da sonst der Schneebesen die Rührschüssel zerkratzen kann (Abb. 4A Seite 4). In diesem Fall folgen Sie bitte als Balg:

- Ziehen Sie den Kopf nach unten
- Stellen Sie die Geschwindigkeit 1 ein, lassen Sie das Gerät 2 Sekunden lang laufen und lassen Sie das Zubehör nach vorne schieben – jetzt ist es einfach, den Teig herauszunehmen und/oder ein Zerkratzen der Schüssel zu vermeiden (Abb. 4B Seite 4).

HINWEIS: Wenn Sie den Kopf nach unten ziehen, stellen Sie sicher, dass der Kopf gut verriegelt ist, bevor Sie das Gerät laufen lassen (die Taste für den Kopfhub ist vollständig vorstehend oder sie ist konkav). Wenn der Kopf nicht gut verriegelt ist, kann das Gerät trotzdem funktionieren, aber es besteht ein Sicherheitsrisiko.

Bedienungsanleitung

- Drücken Sie den Kopf nach unten, drücken Sie dann mit einer Hand den Kopfhubknopf [14] und heben Sie den Kopf mit der anderen Hand an.
- Das gewünschte Zubehörteil (6-8), die Schüssel (4) und die Abdeckung (3) der Schale zusammenbauen (siehe ==> Zusammenbau).
- Drücken Sie den Kopfhubknopf, ziehen Sie den angehobenen Kopf nach unten und drücken Sie dann den Kopf nach unten. Wenn der Kopf vollständig nach außen ausgeworfen ist, ist der Kopf gut verriegelt.
- Drücken Sie zuerst die entsprechende Funktionstaste [9; 18-21].
- Drehen Sie den Knopf [11] auf die entsprechende Drehzahl. Wenn die Zahl auf dem Drehknopf auf die Drehzahlanzeige [10] ausgerichtet ist, zeigt sie die Betriebsdrehzahl an. Wenn die gewählte Drehzahl höher ist als die Grenze der Funktionstaste, ist die tatsächliche Betriebsdrehzahl die höchste Drehzahl der Funktionstaste. Wenn Sie den Drehknopf direkt drehen, ohne die Funktion auszuwählen, wird das Gerät standardmäßig auf die Funktion „Langsamer Mix“ [18] eingestellt.
- Während des Einblendens des Appliances können Sie die Timer-Funktion verwenden, um die Arbeitszeit aufzuzeichnen und die Countdown-Zeit einzustellen.
- Nach der Auswahl der Funktion und der Geschwindigkeit beginnt der Timer, die Zeit aufzuzeichnen. Nach 60 Minuten schaltet sich das Gerät automatisch aus. Um das Gerät wieder zu starten, drehen Sie den Knopf [11] auf Geschwindigkeit 0 und wiederholen Sie den Vorgang.
- Zum Einstellen der Countdown-Zeit (maximal 60 Minuten): Drücken Sie nach Auswahl der Funktion die Zeiteinstelltaste [17] - Zeit erhöhen/verringern um 30 Sekunden (drücken Sie ohne Loslassen, die Zeit ändert sich schneller); wählen Sie dann die Geschwindigkeit durch Drehen des Knopfes. Das Gerät stoppt automatisch, wenn der Timer 00:00 anzeigt.

- Zum Anhalten des laufenden Vorgangs die Taste Pause/Neustart [22] drücken. Um den Betrieb wieder aufzunehmen, drücken Sie die Taste erneut 2 Sekunden lang.

HINWEIS: Wenn Sie während des Betriebs des Geräts die Situation des Teigs oder anderer Zutaten überprüfen müssen, bevor Sie zum Betrieb eingreifen können, schalten Sie bitte das Gerät aus, ziehen Sie das Netzkabel heraus und heben Sie dann den Kopf an.

WICHTIG:

- Teighaken: nur zum Kneten von Teig verwenden.
- Beater: Zum Zubereiten von Kuchen, Keksen, Gebäck, Puddern, Füllungen, Zügen und Kartoffelpüree.
- Eier-Whisk: Für Eier, Sahne, Teige, fettlose Schwämme, Baiser, Käsekuchen, Mousses, Soufflés.
- Halten Sie das Gerät in regelmäßigen Abständen an und kratzen Sie die Mischung vom Teighaken ab.
- Die Zutaten mischen sich am besten, wenn Sie zuerst die Flüssigkeit hineingeben.

VORSICHT! Verwenden Sie Egg Whisk nicht für schwere Mischungen (z. B. zum Sahnen von Fett und Zuckerwürfeln), da dies zu Schäden am Ei-Whisker führen kann.

Demontage (Abb. 5 Seite 5)

- A: Schalten Sie nach dem Gebrauch die Stromversorgung aus, heben Sie die Rutsche an und entfernen Sie den Spritzschutz.
- B: Halten Sie die Griffe mit der Hand fest, drehen Sie den Counter im Uhrzeigersinn und nehmen Sie die Schüssel aus dem Schüsselsitz.
- C: Halten Sie die Abdeckung des Zubehörs fest, drücken Sie sie auf den Kopf und drehen Sie sie im Uhrzeigersinn, dann lassen Sie sie aus der Nut.
- D: Entfernen Sie das Zubehör und reinigen Sie es.

Reinigung und Wartung

AUFMERKSAMKEIT! Trennen Sie das Gerät vor Lagerung, Reinigung und Wartung immer vom Stromnetz.

Verwenden Sie für die Reinigung keinen Wasserstrahl oder Dampfreiniger und schieben Sie das Gerät nicht unter das Wasser, da die Teile nass werden und es zu Stromschlägen kommen kann.

Reinigung

- Tauchen Sie das Gerät niemals in Wasser oder andere Flüssigkeiten.
- Reinigen Sie die Haupteinheit und das Zubehör von Hand mit einem leicht feuchten Tuch oder einem Schwamm mit einer milden Seifenlösung und trocknen Sie sie dann gründlich ab.
- Mixschüssel, Teighaken, Schlagler oder Schneebesen können Sie in der Spülmaschine waschen. Verwenden Sie Essig, um bei Bedarf Kalk zu entfernen.
- Reinigen Sie die Antriebswelle zur nächsten Verwendung mit einem feuchten Tuch oder Papiertuch.
- Verwenden Sie niemals Scheuerschwämme oder -waschmittel, Stahlwolle oder Metallutensilien, um das Innere oder Äußere des Geräts zu reinigen.
- Verwenden Sie niemals aggressive Reinigungsmittel, Scheuermittel oder chlorierte Reiniger oder die starke Säuren und Laugen enthalten. Verwenden Sie keine scharfen oder spitzen



Gegenstände. Keine Benzin- oder Lösungsmittel verwenden!

- Vermeiden Sie den Kontakt mit Wasser mit den elektrischen Komponenten.

Wartung

- Überprüfen Sie regelmäßig den Betrieb des Geräts, um Probleme zu vermeiden, die schwere Unfälle verursachen können.
- Sobald Sie das Gefühl haben, dass das Gerät nicht richtig funktioniert oder ein Problem auftritt, stellen Sie die Verwendung des Geräts ein, schalten Sie es aus und wenden Sie sich an den Lieferanten.

Fehlerbehebung

Wenn das Gerät nicht richtig funktioniert, prüfen Sie bitte die folgende Tabelle auf die Lösung. Wenn Sie das Problem immer noch nicht lösen können, wenden Sie sich bitte an den Lieferanten/Dienstleister.

Probleme	Mögliche Ursache	Mögliche Lösung
Gerät stoppt während des Betriebs	Das Arbeitsakzem klemmt	Ziehen Sie den Netzstecker und prüfen Sie, ob Fremdkörper vorhanden sind, und nehmen Sie das Gerät heraus. Starten Sie das Gerät nach dem Abkühlen des Motors erneut.
	Motor- oder PC-BA-Problem	Zur Reparatur an den Lieferanten oder autorisierten Service zurücksenden
Gerät kann den Betrieb nicht starten	Das Arbeitsakzem klemmt	Gerät ausstecken und prüfen, ob das Arbeitszubehör durch schweren Teig klemmt
	Gerät ist nicht korrekt an die Hauptstromversorgung angeschlossen	Überprüfen Sie den Stromanschluss erneut
	Motor- oder PC-BA-Problem	Zur Reparatur an den Lieferanten oder autorisierten Service zurücksenden
Großes Geräusch während des Betriebs	Arbeitszubehör ist nicht gut zusammengebaut	Gerät ausstecken und erneut prüfen, ob das Arbeitszubehör gut zusammengebaut ist
	Gerät wird nicht auf einer ebenen Arbeitsfläche aufgestellt	Stellen Sie das Gerät auf eine ebene Arbeitsfläche
	Interne Teile gebrochen	Zur Reparatur an den Lieferanten oder autorisierten Service zurücksenden

Fehler

Fehlercode	Ursache	Lösung
E01	Motorraum gebrochen	Wenden Sie sich an den Lieferanten, um das Gerät zurückzusenden
E03	Problem mit dem Motorlüfter	
E04	Motor niedriger als 300 U/min	

Garantie

Defekte, die die Funktionsfähigkeit des Geräts beeinträchtigen und innerhalb eines Jahres nach dem Kauf sichtbar werden, werden durch kostenlose Reparatur oder Ersatz repariert, sofern das Gerät gemäß den Anweisungen verwendet und gewartet wurde und in keiner Weise missbraucht oder missbraucht wurde. Ihre gesetzlichen Rechte bleiben unberührt. Wenn das Gerät im Rahmen der Garantie beansprucht wird, geben Sie an, wo und wann es gekauft wurde, und legen Sie einen Kaufbeleg (z. B. Beleg) bei.

Im Einklang mit unserer Richtlinie der kontinuierlichen Produktentwicklung behalten wir uns das Recht vor, die Produkt-, Verpackungs- und Dokumentationsspezifikationen ohne Vorankündigung zu ändern.

Entsorgung und Umwelt

Bei der Außerbetriebnahme des Geräts darf das Produkt nicht mit anderem Hausmüll entsorgt werden. Stattdessen liegt es in Ihrer Verantwortung, Ihre Abfallausrüstung zu entsorgen, indem Sie sie an eine dafür vorgesehene Sammelstelle übergeben. Die Nichteinhaltung dieser Regel kann gemäß den geltenden Vorschriften zur Abfallentsorgung bestraft werden. Die separate Sammlung und Wiederverwertung Ihrer Abfallausrüstung zum Zeitpunkt der Entsorgung trägt zum Schutz natürlicher Ressourcen bei und stellt sicher, dass sie auf eine Weise recycelt wird, die die menschliche Gesundheit und die Umwelt schützt.

Für weitere Informationen darüber, wo Sie Ihren Abfall zum Recycling abgeben können, wenden Sie sich bitte an Ihr örtliches Abfallsammelunternehmen. Die Hersteller und Importeure übernehmen weder direkt noch über ein öffentliches System die Verantwortung für Recycling, Aufbereitung und ökologische Entsorgung.

NEDERLANDS

Geachte klant,

Bedankt voor de aankoop van dit Hendi-apparaat. Lees deze gebruikershandleiding zorgvuldig door en let vooral op de hieronder beschreven veiligheidsvoorschriften voordat u dit apparaat voor het eerst installeert en gebruikt.



Veiligheidsinstructies

- Dit apparaat is uitsluitend bedoeld voor commercieel en professioneel gebruik.
- Gebruik het apparaat alleen voor het beoogde doel waarvoor het is ontworpen, zoals beschreven in deze handleiding.
- De fabrikant is niet aansprakelijk voor schade veroorzaakt door onjuiste bediening en onjuist gebruik.
- Houd het apparaat en de elektrische stekker/aansluitingen uit de buurt van water en andere vloeistoffen. Als het apparaat in water valt, verwijder dan onmiddellijk de aansluitingen uit het stopcontact. Gebruik het apparaat niet voordat het is gecontroleerd door een gecertificeerde technicus. Het niet opvolgen van deze instructies leidt tot levensbedreigende risico's.
- Probeer nooit de behuizing van het apparaat zelf te openen.
- Steek geen voorwerpen in de behuizing van het apparaat.
- Raak de stekker/elektrische aansluitingen niet aan met natte of vochtige handen.



-  **GEVAAR! RISICO OP ELEKTRISCHE SCHOKKEN!** Probeer het apparaat niet zelf te repareren. Dompel de elektrische onderdelen van het apparaat niet onder in water of andere vloeistoffen. Houd het apparaat nooit onder stromend water.
- **Gebruik nooit een beschadigd apparaat!** Als het apparaat beschadigd is, haalt u de stekker uit het stopcontact en neemt u contact op met de dealer.
- Controleer de elektrische aansluitingen en het snoer regelmatig op schade. Als het beschadigd is, moet het worden vervangen door een servicemonteur of een gelijkwaardig gekwalificeerd persoon om gevaar of letsel te voorkomen.
- Zorg ervoor dat het snoer niet in contact komt met scherpe of hete voorwerpen en houd het uit de buurt van open vuur. Trek nooit aan het netsnoer om het uit het stopcontact te halen, trek altijd aan de stekker.
- **WAARSCHUWING!** Zorg er bij het plaatsen van het apparaat voor dat het netsnoer niet klem zit of beschadigd is.
- **VOORZICHTIGHEID!** Leid het netsnoer indien nodig stevig om onbedoeld trekken, contact met het verwarmingsoppervlak of struikelgevaar te voorkomen.
- Laat het apparaat nooit onbeheerd achter tijdens gebruik.
- **WAARSCHUWING!** Zolang de stekker in het stopcontact zit, is het apparaat aangesloten op de stroombron.
- Schakel het apparaat uit voordat u de stekker uit het stopcontact haalt.
- Sluit de stekker aan op een gemakkelijk toegankelijk stopcontact, zodat het apparaat in geval van nood onmiddellijk kan worden losgekoppeld.
- Draag het apparaat nooit aan het snoer.
- Gebruik geen extra apparaten die niet bij het apparaat worden geleverd.
- Sluit het apparaat alleen aan op een stopcontact met de spanning en frequentie die op het label van het apparaat staan vermeld.
- Gebruik nooit andere accessoires dan de accessoires die door de fabrikant worden aanbevolen. Als u dit niet doet, kan dit een veiligheidsrisico vormen voor de gebruiker en het apparaat beschadigen. Gebruik alleen originele onderdelen en accessoires.
- Dit apparaat mag niet worden gebruikt door personen met beperkte fysieke, zintuiglijke of mentale capaciteiten of personen met een gebrek aan ervaring en kennis.
- Dit apparaat mag in geen geval door kinderen worden gebruikt.
- Houd het apparaat en de elektrische aansluitingen buiten het bereik van kinderen.
- **WAARSCHUWING!** Schakel het apparaat ALTIJD uit voordat u het reinigt, onderhoudt of opslaat.
- Dit apparaat moet worden bediend door getraind personeel in de keuken van het restaurant, kantines of barpersoneel, enz.
- Plaats het apparaat niet op een verwarmingsobject (benzine, elektrisch, houtskoolfornuis, enz.).
- Dek het apparaat niet af en houd het uit de buurt van hete oppervlakken en open vuur. Gebruik het apparaat altijd op een horizontaal, stabiel, schoon, hittebestendig en droog oppervlak.
- Houd tijdens gebruik een afstand van ten minste 20 cm rondom het apparaat aan voor ventilatiedoelinden.
- Reparaties mogen alleen worden uitgevoerd door personen die zijn opgeleid of aanbevolen door de fabrikant.

Speciale veiligheidsinstructies

-  **VOORZICHTIGHEID!** Lees de instructiehandleiding voordat u de machine gebruikt, reinigt of onderhoudt.
-  **VOORZICHTIGHEID!** Haal de stekker uit het stopcontact voordat u gereedschappen/hulpstukken plaatst of verwijdert, na gebruik en vóór reiniging, onderhoud of reparatie
-  **WAARSCHUWING! MAAIONDERDELEN!** Plaats uw handen niet in de kom of het deksel tijdens het gebruik. Koppel de netvoeding los voordat u naar binnen reikt.
- Laat lang haar de mengkom niet naderen om persoonlijk letsel te voorkomen dat wordt veroorzaakt door het vast komen te zitten van de aandrijfas.
- Plaats geen andere voorwerpen in de mengkom. Plaats geen hard ingrediënt of kokend water terwijl het apparaat in werking is, om letsel door morsen te voorkomen.
- **Overschrijd** nooit de maximale capaciteiten.
- Zorg ervoor dat de kop vergrendeld is en dat de kom, het gereedschap, het uitlaatdeksel en het snoer goed vastzitten voordat u ze optilt.
- Gebruik bij het maken van universeel deeg of ander hard deeg niet meer dan 1000 g bloem en niet meer dan 1500 g bloem voor broodmeeldeeg.
- Als u meer dan 2000 g bloem wilt kneden, gebruik het apparaat dan niet langer dan 1 minuut, omdat dit de onderdelen van het apparaat kan beschadigen. Overmatige hoeveelheden bloem kunnen leiden tot overloop van de kom, storten van het apparaat van het werkoppervlak, beschadiging van sommige onderdelen en zelfs persoonlijk letsel.
- Verschillende hoeveelheden bloem variëren aanzienlijk in de benodigde hoeveelheden vloeistof en de kleverigheid van het deeg kan een duidelijk effect hebben op de lading die op het apparaat wordt uitgeoefend. U wordt geadviseerd om het apparaat in de gaten te houden terwijl het deeg wordt gemengd. Als u hoort dat het apparaat met enige moeite werkt, schakel het dan uit, verwijder de helft van het deeg en ga elke helft afzonderlijk verder.
- **Plaats** voor gebruik de spatbescherming en de trechter van de machine op de bovenkant van de mengbeker en voeg alleen bloem, water of andere ingrediënten toe via de trechter.

Beoogd gebruik

- Dit apparaat is ontworpen voor het mengen, kneden en emulgeren/kloppen van voedingsmiddelen. Elk ander gebruik kan leiden tot schade aan het apparaat of persoonlijk letsel.
- Gebruik van het apparaat voor andere doeleinden wordt beschouwd als misbruik van het apparaat. De gebruiker is als enige aansprakelijk voor onjuist gebruik van het apparaat.

Aarding installatie

Dit apparaat is geclassificeerd als **beschermingsklasse I** en moet worden aangesloten op een beschermende aarding. Aarding vermindert het risico op elektrische schokken door een ontsnapingsdraad voor de elektrische stroom te leveren. Dit apparaat is voorzien van een netsnoer met aardingsstekker of elektrische aansluitingen met aardingsdraad. De aansluitingen moeten correct worden geïnstalleerd en geaard.



Belangrijkste onderdelen van het product

(Afb. 1 op pagina 3)

1	Behuizing	9	Functieknop
2	Voorkap	10	Snelheidsindicator
3	Spatdeksel van de kom	11	Knop (snelheidsregeling)
4	Kom	12	Handgreep
5	Bakstoel	13	Aandrijfconnector
6	Deeghaak met deksel	14	Knop voor het optillen van het hoofd
7	Kloper	15	Zuigvoeten
8	Eieren garde		

Bedieningspaneel met display

(Afb. 2 pagina 3)

Nr.	Beschrijving
16	Weergave timer
17	Knoppen voor tijdstelling
18	Langzaam mengen (Snelheid 1-4) - als u snelheid kiest boven snelheid 4, werkt het apparaat maximaal op snelheid 4: <ul style="list-style-type: none">• Snelheid 1-3 voor "alle doeleinden" deeg of ander hard deeg maken (deeghaak)• Snelheid 1-4 voor Broodmeel zacht deeg (deeghaak)• Meng kleverige pasta, siroop, snoep (klopper)• Aardappelen, noten, groenten en fruit mengen (klopper)
19	Normaal mengen (Snelheid 1-6) - als u snelheid kiest boven snelheid 6, werkt het apparaat maximaal op snelheid 6: <ul style="list-style-type: none">• Meng pasta met een kleverige pasta, siropen zoals koekjes (klopper)• Meng suiker en boter (klopper)
20	Zacht mengen (Snelheid 1-8) - als u snelheid kiest boven snelheid 8, werkt het apparaat maximaal op snelheid 8: Voor grote hoeveelheden room, eiwit, boter enz. (eiergarde)
21	Snel mengen (snelheid 1-11): Voor matige room, eiwit, boter, enz. (eiergarde)
22	Knop Pauzeren/Opnieuw starten

Voorbereiding voor gebruik

- Verwijder alle beschermende verpakkingen en wikkels.
- Controleer of het apparaat onbeschadigd is en alle accessoires bevat. In geval van onvolledige levering en schade. Neem onmiddellijk contact op met de leverancier. Gebruik het apparaat niet.
- Reinig het apparaat voor gebruik (zie == > Reiniging en onderhoud).
- Zorg ervoor dat het apparaat volledig droog is.
- Plaats het apparaat op een horizontaal, stabiel en hittebestendig oppervlak dat veilig is tegen waterspatten.
- Bewaar de verpakking als u van plan bent uw apparaat in de toekomst op te bergen.

Montage

(afb. 3 pagina 4)

- A: Druk de knop voor het optillen van het hoofd (14) in en til het hoofd op.
- B: Plaats het gewenste accessoire (6-8) in de aandrijfconnector (13).
- C: Duw de as van het accessoire hard op zijn kop en draai hem linksom. Daarna is hij goed vastgelopen in het apparaat.
- D: Plaats de mengkom (4) op de zitting van de kom (5) en vergrendel deze.
- E: Draai de kom rechtsom om hem stevig vast te zetten.
- F: Pduwt de hefkom van het hoofd omlaag en trekt het hoofd omlaag.
- G: Plaats despatbescherming en de trechter (3) op de mengkom.
- H: Alles is goed ingesteld. Steek de stekker in het stopcontact en begin het apparaat te gebruiken.

OPMERKING: De hoogte van de haak is goed afgesteld en er is geen verdere menselijke aanpassing nodig.

BELANGRIJK: Sommigen kunnen het deeg of de garde moeilijk eruit halen, waardoor de mengbeker kan krassen (afb. 4A pagina 4). Volg in dat geval als hieronder:

- Trek het hoofd omlaag
- Stel snelheid 1 in, laat het apparaat 2 seconden draaien en laat het accessoire naar voren bewegen - nu is het gemakkelijk om het deeg eruit te halen en/of te voorkomen dat de kom bekrast raakt (fig. 4B pagina 4).

OPMERKING: Zorg er bij het naar beneden trekken van het hoofd voor dat het hoofd goed vergrendeld is voordat u het apparaat gebruikt (de knop voor het optillen van het hoofd is volledig uitgestoken, of anders is het hol). Als het hoofd niet goed vergrendeld is, kan het apparaat nog steeds werken, maar is er een veiligheidsrisico.

Bedieningsinstructies

- Druk het hoofd omlaag, druk vervolgens met één hand op de knop voor het optillen van het hoofd (14) en til het hoofd met de andere hand op.
- Monteer het gewenste accessoire (6-8), de kom (4) en het sproeideksel van de kom (3) (zie == > Montage).
- Druk op de knop voor het heffen van het hoofd, trek het opgetilde hoofd omlaag en druk vervolgens het hoofd omlaag, wanneer de knop volledig naar buiten is uitgeworpen, dan is het hoofd goed vergrendeld.
- Druk eerst op de bijbehorende functietoets (9; 18-21).
- Draai de knop (11) naar de bijbehorende snelheid. Wanneer het getal op de draaiknop is uitgelijnd met de snelheidsindicator (10), geeft dit de bedrijfsnelheid aan. Als de gekozen snelheid hoger is dan de limiet van de functieknop, is de werkelijke bedrijfsnelheid de hoogste snelheid van de functieknop. Als u de draaiknop rechtstreeks draait zonder de functie te kiezen, wordt de functie "Traag mengen" (18) standaard ingesteld op het apparaat.
- Tijdens het bedienen van de bekleding kunt u de timerfunctie gebruiken voor het vastleggen van de werktijd en voor de ingestelde afteltijd.
- Nadat u de functie hebt geselecteerd en de snelheid hebt gekozen, begint de timer de tijd te registreren. Het apparaat stopt automatisch na 60 minuten. Om het apparaat opnieuw te starten, draait u de knop (11) naar snelheid 0 en herhaalt



u het proces.

- Voor de afdeling van de instelling (maximaal 60 min): druk na het selecteren van de functie op de tijdstellingsknop [17] - tijdsverhoging/-verlaging met 30 seconden (drukknop zonder los te laten, tijd verandert sneller); kies vervolgens de snelheid door aan de knop te draaien. Het apparaat stopt automatisch als de timer 00:00 weergeeft.
- Om het lopende proces te pauzeren, drukt u op de knop Pauzeren/Opnieuw starten [22]. Druk nogmaals gedurende 2 seconden op de knop om de werking te hervatten.

OPMERKING: Als u tijdens de werking van het apparaat de situatie van deeg of andere ingrediënten moet controleren, schakelt u het apparaat uit, trekt u het netsnoer uit en tilt u het hoofd op voordat u het apparaat kunt bedienen.

BELANGRIJK:

- Deeghaak: alleen gebruiken voor het kneden van deeg.
- Beater: Gebruikt voor het maken van taarten, koekjes, gebak, glazuur, vullingen, pufjes en aardappelpuree.
- Eierwhisk: Voor eieren, room, beslag, vetvrije sponzen, meringues, cheesecakes, mousses, soufflés.
- Stop het apparaat regelmatig en schraap het mengsel van de deeghaak.
- De ingrediënten mengen het beste als je de vloeistof er eerst in doet.

VOORZICHTIGHEID! Gebruik geen eiwhisk voor zware mengsels (bijv. roomvet en suikerklontjes), omdat dit kan leiden tot schade aan de eigarde.

Demontage

(afb. 5 pagina 5)

- A: Schakel na gebruik de stroom uit, til de trechter op en verwijder de spatbescherming.
- B: Houd de handgrepen met de hand vast en draai de knop naar links en verwijder de kom uit de komzitting.
- C: Houd het deksel van het accessoire vast, duw het ondersteboven en draai het rechtsom, en laat het vervolgens los uit de groef.
- D: Verwijder het accessoire en reinig het.

Reiniging en onderhoud

AANDACHT! Koppel het apparaat altijd los van het elektriciteitsnet voordat u het opbergt, reinigt en onderhoudt.

Gebruik geen waterstraal of stoomreiniger voor het reinigen en duw het apparaat niet onder water, omdat de onderdelen nat worden en er elektrische schokken kunnen ontstaan.

Reiniging

- Dompel het apparaat nooit onder in water of andere vloeistoffen.
- Reinig de hoofdeenheid en de accessoires met de hand met een licht vochtige doek of spons met wat milde zeepoplossing en droog ze vervolgens grondig af.
- Mengkom, deeghaak, klopper of garde die u in de vaatwasser kunt wassen. Gebruik indien nodig azijn om kalkaanslag te verwijderen.
- Reinig de aandrijfas met een vochtige doek of tissuepapier voor het volgende gebruik.
- Gebruik nooit schuursponsjes of reinigingsmiddelen, staalwol of metalen keukengerie om de binnen- of buitenkant van het apparaat te reinigen.

- Gebruik nooit agressieve reinigingsmiddelen, schuurmiddelen of gechloreerde reinigingsmiddelen die sterke zuren en alkaliën bevatten. Gebruik geen scherpe of puntige voorwerpen. Gebruik geen benzine of oplosmiddelen!
- Vermijd contact van water met de elektrische componenten.

Onderhoud

- Controleer regelmatig de werking van het apparaat om problemen te voorkomen die ernstige ongevallen kunnen veroorzaken.
- Zodra u denkt dat het apparaat niet goed werkt of als er een probleem is, stop dan met het gebruik van het apparaat, schakel het uit en neem contact op met de leverancier.

Problemen oplossen

Als het apparaat niet goed werkt, controleer dan de onderstaande tabel voor de oplossing. Als u het probleem nog steeds niet kunt oplossen, neem dan contact op met de leverancier/dienstverlener.

Problemen	Mogelijke oorzaak	Mogelijke oplossing
Apparaat stopt tijdens bedrijf	Werkend accessoire zit vast	Haal de stekker van het apparaat uit het stopcontact en controleer of er vreemde stoffen zijn en haal het eruit. Start het apparaat vervolgens opnieuw op nadat de motor is afgekoeld.
	Probleem met motor of PCBA	Stuur terug naar leverancier of geautoriseerde service voor reparatie
Apparaat kan werking niet starten	Werkend accessoire zit vast	Haal de stekker van het apparaat uit het stopcontact en controleer of het werkgedeelte vastzit door zwaar deed
	Het apparaat is niet correct aangesloten op de netvoeding	Controleer de stroomaansluiting opnieuw
	Probleem met motor of PCBA	Stuur terug naar leverancier of geautoriseerde service voor reparatie
Grote ruis tijdens bedrijf	Werktoebehoren is niet goed gemonteerd	Haal de stekker uit het stopcontact en controleer opnieuw of de werking van het apparaat goed is gemonteerd
	Het apparaat bevindt zich niet op een vlak werkoppervlak	Plaats het apparaat op een vlak werkoppervlak
	Interne onderdelen gebroken	Stuur terug naar leverancier of geautoriseerde service voor reparatie



Fouten

Foutcode	Oorzaak	Oplossing
E01	Motorhal kapot	Neem contact op met de leverancier om het apparaat terug te sturen
E03	Probleem met motorventilator	
E04	Motor lager dan 300 tpm	

Garantie

Elk defect dat de functionaliteit van het apparaat beïnvloedt en dat binnen een jaar na aankoop aan het licht komt, wordt gerepareerd door gratis reparatie of vervanging, mits het apparaat is gebruikt en onderhouden volgens de instructies en op geen enkele manier is misbruikt of verkeerd gebruikt. Uw wettelijke rechten worden niet aangetast. Als het apparaat onder garantie wordt geclaimd, vermeld dan waar en wanneer het is gekocht en voeg een aankoopbewijs (bijv. ontvangstbewijs) toe.

In overeenstemming met ons beleid van continue productontwikkeling behouden we ons het recht voor om de product-, verpakkings- en documentatiespecificaties zonder voorafgaande kennisgeving te wijzigen.

Afvoeren en milieu

Bij het buiten gebruik stellen van het apparaat mag het product niet worden afgevoerd met ander huishoudelijk afval. In plaats daarvan is het uw verantwoordelijkheid om uw afvalapparatuur weg te gooien door het over te dragen aan een aangewezen inzamelingspunt. Het niet naleven van deze regel kan worden bestraft in overeenstemming met de toepasselijke regelgeving inzake afvalverwijdering. Het gescheiden inzamelen en recyclen van uw afvalapparatuur op het moment van verwijdering helpt natuurlijke hulpbronnen te behouden en ervoor te zorgen dat het wordt gerecycled op een manier die de menselijke gezondheid en het milieu beschermt.

Neem voor meer informatie over waar u uw afval kunt afgeven voor recycling contact op met uw lokale afvalinzamelingsbedrijf. De fabrikanten en importeurs nemen geen verantwoordelijkheid voor recycling, behandeling en ecologische verwijdering, hetzij rechtstreeks, hetzij via een openbaar systeem.

POLSKI

Szanowny Kliencie,
Dziękujemy za zakup tego urządzenia **Hendi**. **Przed zainstalowaniem i pierwszym użyciem urządzenia uważnie przeczytaj niniejszą instrukcję obsługi, zwracając szczególną uwagę na opisanie poniżej przepisów bezpieczeństwa.**

Instrukcje dotyczące bezpieczeństwa

- Urządzenie jest przeznaczone wyłącznie do użytku komercyjnego i profesjonalnego.
- Urządzenie użytkuj wyłącznie zgodnie z jego przeznaczeniem, zgodnie z opisem w niniejszej instrukcji.
- Producent nie ponosi odpowiedzialności za jakiegokolwiek uszkodzenia spowodowane nieprawidłową eksploatacją i niewłaściwym użytkowaniem.
- Urządzenie oraz wtyczkę/połączenia elektryczne przechowuj z dala od wody i innych płynów. Jeśli urządzenie wpadnie do wody, natychmiast odłącz je od zasilania. Nie używaj urządzenia, dopóki nie zostanie sprawdzone przez certyfikowanego

technika. Niezastosowanie się do tych instrukcji będzie stanowić zagrożenie dla życia.

- Nigdy samodzielnie nie otwieraj obudowy urządzenia.
- Nie wkładaj żadnych przedmiotów do obudowy urządzenia.
- Nie dotykaj wtyczki/połączeń elektrycznych mokrymi lub wilgotnymi rękami.
-  **NIEBEZPIECZEŃSTWO! RYZYKO PORAŻENIA PRĄDEM!** Nie podejmuj samodzielnych prób naprawy urządzenia. Nie zanurzaj elektrycznych części urządzenia w wodzie ani innych płynach. Nigdy nie trzymaj urządzenia pod bieżącą wodą.
- **Nigdy nie używaj uszkodzonego urządzenia!** Jeśli urządzenie jest uszkodzone, odłącz je od gniazdka i skontaktuj się ze sprzedawcą.
- Regularnie sprawdzaj połączenia elektryczne i przewód pod kątem uszkodzeń. W przypadku uszkodzenia musi zostać wymieniony przez serwisanta lub osobę o podobnych kwalifikacjach, aby uniknąć niebezpieczeństwa lub obrażeń ciała.
- Upewnij się, że przewód nie styka się z ostrymi lub gorącymi przedmiotami i trzymaj go z dala od otwartego ognia. Nigdy nie ciągnij za przewód zasilający, aby odłączyć go od gniazdka. Zamiast tego zawsze ciągnij za wtyczkę wtyczkę.
- **OSTRZEŻENIE!** Podczas ustawiania urządzenia upewnij się, że przewód zasilający nie jest przygnieciony ani uszkodzony.
- **UWAGA!** W razie potrzeby bezpiecznie poprowadź przewód zasilający, aby zapobiec przypadkowemu pociągnięciu, kontaktowi z powierzchnią grzewczą lub zagrożeniu potknięciem.
- Nigdy nie pozostawiaj urządzenia bez nadzoru podczas pracy.
- **OSTRZEŻENIE!** Dopóki wtyczka jest podłączona do gniazdka, urządzenie jest podłączone do źródła zasilania.
- Przed odłączeniem urządzenia od zasilania wyłącz je.
- Podłącz wtyczkę zasilania do łatwo dostępnego gniazdka elektrycznego, aby w sytuacji awaryjnej można było natychmiast odłączyć urządzenie od zasilania.
- Nigdy nie przenoś urządzenie za przewód.
- Nie używaj żadnych dodatkowych urządzeń, które nie są do starczenia wraz z urządzeniem.
- Urządzenie podłączaj wyłącznie do gniazdka elektrycznego o napięciu i częstotliwości podanej na etykiecie urządzenia.
- Nigdy nie używaj akcesoriów innych niż zalecane przez producenta. W przeciwnym razie może dojść do zagrożenia bezpieczeństwa użytkownika i uszkodzenia urządzenia. Używaj wyłącznie oryginalnych części i akcesoriów.
- Urządzenie nie powinno być obsługiwane przez osoby o ograniczonych zdolnościach fizycznych, sensorycznych lub umysłowych, a także przez osoby nieposiadające odpowiedniego doświadczenia i wiedzy.
- Urządzenie nie powinno być w żadnym wypadku używane przez dzieci.
- Urządzenie i jego elementy elektryczne przechowuj w miejscu niedostępnym dla dzieci.
- **OSTRZEŻENIE!** ZAWSZE wyłączaj urządzenie przed czyszczeniem, konserwacją lub przechowywaniem.
- Urządzenie powinno być obsługiwane przez przeszkolony personel w kuchni restauracji, stołówki lub bar itp.
- Nie stawiaj urządzenia na elementach grzejnych (piecach gazowych, elektrycznych, kuchenkach czy grillach itp.).
- Nie przykrywaj urządzenia podczas pracy i trzymaj je z dala od gorących powierzchni i otwartego ognia. Urządzenie zawsze obsługuj na poziomej, stabilnej, czystej, odpornej na wysoką temperaturę i suchej powierzchni.



- Podczas użytkowania urządzenia pozostaw co najmniej 20 cm odstępu wokół urządzenia w celu zapewnienia wentylacji.
- Wszelkie naprawy mogą być wykonywane wyłącznie przez osoby przeszkolone lub zalecane przez producenta.

Specjalne instrukcje dotyczące bezpieczeństwa

- **UWAGA!** Przed przystąpieniem do obsługi, czyszczenia lub konserwacji przeczytaj instrukcję obsługi.
- **UWAGA!** Przed zamontowaniem lub wyjęciem narzędzi/akcesoriów, po użyciu i przed czyszczeniem, konserwacją lub naprawą odłącz urządzenie od zasilania
- **OSTRZEŻENIE! CZĘŚCI RUCHOME!** Nie wkładaj rąk do miski ani ostony podczas pracy. Odłącz najpierw główne źródło zasilania.
- Nie dopuść, aby długie włosy/ rękawy znalazły się w pobliżu miski miksera podczas pracy, aby uniknąć obrażeń ciała spowodowanych wciągnięciem w wał napędowy.
- Nie wkładaj innych przedmiotów do miski miksera. Nie umieszczaj twardych składników ani wrzącej wody podczas pracy urządzenia, aby uniknąć rozlania.
- Nigdy nie przekraczaj maksymalnej pojemności.
- Przed podniesieniem upewnij się, że głowica jest zablokowana oraz że miska, narzędzia, ostona wylotu i przewód są zabezpieczone.
- Do przyrządzania ciasta uniwersalnego lub innego twardego ciasta nie używaj mąki o wadze większej niż 1000 g, ani mąki o wadze nie większej niż 1500 g do przygotowania ciasta na chleb.
- W przypadku zagniatania ponad 2000 g mąki nie używaj urządzenia dłużej niż przez 1 minutę, ponieważ może to spowodować uszkodzenie części urządzenia. Nadmierne ilości mąki mogą spowodować przelanie się z miski, zsuniecie się urządzenia z powierzchni roboczej, uszkodzenie niektórych części, a nawet obrażenia ciała.
- Różne porcje mąki znacznie różnią się w ilości potrzebnej cieczy, a lepkość ciasta może mieć znaczący wpływ na obciążenie urządzenia. Zaleca się, aby podczas mieszania ciasta urządzenie było pod obserwacją. Jeśli usłyszysz, że urządzenie pracuje z pewną trudnością, wyłącz je, wyjmij potowę ciasta i przerób każdą część oddzielnie.
- Przed użyciem umieść ostonę przeciwrobryzgową urządzenia i lej wysypowy na górze miski miksera i dodawaj tylko mąkę, wodę lub inne składniki przez lej wlotowy.

Przeznaczenie

- Urządzenie jest przeznaczone do mieszania, ugniatania i emulgowania/ubijania produktów spożywczych. Każde inne użycie może prowadzić do uszkodzenia urządzenia lub obrażeń ciała.
- Używanie urządzenia w jakimkolwiek innym celu należy uznać za niewłaściwe użycie urządzenia. Użytkownik ponosi wyłączną odpowiedzialność za niewłaściwe korzystanie z urządzenia.

Instalacja uziemienia

To urządzenie jest sklasyfikowane jako urządzenie klasy I i musi być podłączone do uziemienia ochronnego. Uziemienie zmniejsza ryzyko porażenia prądem elektrycznym poprzez zapewnienie przewodu ewakuacyjnego do prądu elektrycznego. Urządzenie jest wyposażone w przewód zasilający z wtyczką uziemiającą lub połączenia elektryczne z przewodem uzie-

mającym. Połączenia muszą być prawidłowo zainstalowane i uziemione.

Główne części produktu

(Rys. 1 na stronie 3)

1	Obudowa	9	Przycisk funkcyjny
2	Przednia ostona	10	Wskaźnik prędkości
3	Ostona przeciwrobryzgową miski	11	Pokrętło (sterowanie prędkością)
4	Misa	12	Uchwyt
5	Gniazdo misy	13	Gniazdo napędu
6	Hak do ciasta z ostoną	14	Przycisk podnoszenia głowicy
7	Mieszadło	15	Nóżki przylegające
8	Różga		

Panel sterowania z wyświetlaczem

(Rys. 2 str. 3)

Nr	Opis
16	Wyświetlacz zegara
17	Przyciski ustawiania czasu
18	Wolne mieszanie (prędkość 1-4) – przy ustawieniu prędkości powyżej 4 urządzenie będzie pracować z prędkością maksymalnie 4: <ul style="list-style-type: none"> • Prędkość 1-3 do przyrządzania ciasta uniwersalnego lub innego twardego ciasta (hak do ciasta) • Prędkość 1-4 dla miękkiego ciasta z mąki chlebowej (hak do ciasta) • Mieszanie kleistego makaronu, syropu, cukierków (mieszadło) • Mieszanie ziemniaków, orzechów, warzyw i owoców (mieszadło)
19	Mieszanie standardowe (prędkość 1-6) – w przypadku wybrania prędkości powyżej 6 urządzenie będzie pracować z prędkością maksymalnie 6: <ul style="list-style-type: none"> • Mieszanie średnio lepkiego makaronu, syropów takich jak ciasteczka (mieszadło) • Mieszanie cukru i masła (mieszadło)
20	Delikatne mieszanie (prędkość 1-8) – w przypadku wybrania prędkości powyżej 8 urządzenie będzie pracować z prędkością maksymalnie 8: <p>Do dużej ilości śmietany, białka, masła itp. (różga)</p>
21	Szybkie mieszanie (prędkość 1-11): <p>Do kremów o umiarkowanej zawartości, białek jaj, masła itp. (różga)</p>
22	Przycisk Pauza/Restart

Przygotowanie przed użyciem

- Usuń wszystkie opakowania ochronne i folie.
- Sprawdź, czy urządzenie nie jest uszkodzone i czy zawiera wszystkie akcesoria. W przypadku niepełnej dostawy i uszkodzeń prosimy o natychmiastowy kontakt z dostawcą. Nie używaj urządzenia.
- Przed użyciem wyczyść urządzenie (patrz == > Czyszczenie i konserwacja).
- Upewnij się, że urządzenie jest całkowicie suche.

- Ustaw urządzenie na poziomej, stabilnej i odpornej na wysoką temperaturę powierzchni, która jest zabezpieczona przed rozpryskami wody.
- Jeśli urządzenie ma być przechowywane w przyszłości, należy zachować opakowanie.

Montaż

(rys. 3, strona 4)

- A: Naciśnij przycisk podnoszenia głowicy [14] i podnieś głowicę.
 B: Umieść żądane akcesorium [6-8] w gnieździe napędu [13].
 C: Mocno popchnij wał akcesorium do góry i obróć je w kierunku przeciwnym do ruchu wskazówek zegara, wówczas jest ono dobrze zamocowane w urządzeniu.
 D: Umieść misę [4] na gnieździe miski [5] i zablokuj ją.
 E: Obróć misę zgodnie z ruchem wskazówek zegara, aby ją dokładnie zablokować.
 F: Naciśnij przycisk podnoszenia głowicy i pociągnij głowicę w dół.
 G: Umieść ostonę przeciwrozbrzygową i lej wyspowy [3] na misie.
 H: Teraz urządzenie jest dobrze przygotowane. Podłącz je i rozpocznij korzystanie z urządzenia.

UWAGA: Wysokość haka została dobrze wyregulowana i nie wymaga dalszej regulacji przez użytkownika.

WAŻNE: W niektórych przypadkach trudno jest wyjąć ciasto lub trzepaczkę, co może spowodować zarysowanie miski (rys. 4A strona 4). W takim przypadku należy postępować jak poniżej:

- Pociągnij głowicę w dół
- Ustaw prędkość 1, uruchom urządzenie na 2 sekundy i przesuń akcesorium do przodu – teraz możesz łatwo wyjąć ciasto i/lub uniknąć zarysowania miski (rys. 4B strona 4).

UWAGA: Podczas opuszczania głowicy upewnij się, że głowica jest dobrze zablokowana przed uruchomieniem urządzenia (przycisk podnoszenia głowicy jest całkowicie wysunięty lub wklęsły). Jeśli głowica nie jest dobrze zablokowana, urządzenie może nadal działać, ale istnieje zagrożenie bezpieczeństwa.

Instrukcja obsługi

- Naciśnij głowicę w dół, a następnie jedną ręką naciśnij przycisk podnoszenia głowicy [14] a drugą ręką podnieś głowicę.
- Zamontuj żądane akcesorium [6-8], misę [4] i pokrywę antyrozpryskową [3] (patrz == > Montaż).
- Naciśnij przycisk podnoszenia głowicy, pociągnij podniesioną głowicę w dół, a następnie naciśnij głowicę, tak aby przycisk całkowicie wysunął się na zewnątrz, wówczas głowica jest dobrze zablokowana.
- W pierwszej kolejności naciśnij odpowiedni przycisk funkcyjny [9; 18-21].
- Obróć pokrętko [11] na odpowiednią prędkość. Gdy liczba na pokrętko jest ustawiona na wskaźniku prędkości [10], wskazuje to na prędkość pracy. Jeśli wybrana prędkość jest wyższa niż limit przycisku funkcyjnego, rzeczywista prędkość pracy jest najwyższą prędkością przycisku funkcyjnego. Po obrocie pokrętki bezpośrednio bez wybrania funkcji urządzenie domyślnie przechodzi do funkcji „Wolne mieszanie” [18].
- Podczas obsługi urządzenia można użyć funkcji zegara do rejestrowania czasu pracy i ustawiania odliczania timera.
- Po wybraniu funkcji i ustawieniu prędkości timer zaczyna rejestrować czas, a urządzenie automatycznie przestaje działać po 60 minutach. Aby ponownie uruchomić urządzenie, obróć

pokrętko [11] w położenie 0 i powtórz procedurę.

- Aby ustawić czas odliczania (maksymalnie 60 minut): po wybraniu funkcji naciśnij przycisk ustawiania czasu [17] – czas będzie wydużał się/zmniejszał o 30 sekund (dłuższe przytrzymanie przycisku powoduje szybszą zmianę czasu); następnie wybierz prędkość, obracając pokrętko. Urządzenie automatycznie przestaje działać, gdy na wyświetlaczu zegara pojawi się wskazanie 00:00.
- Aby wstrzymać trwający proces, naciśnij przycisk Pauza/Restart [22]. Aby wznowić pracę, ponownie naciśnij przycisk i przytrzymaj go przez 2 sekundy.

UWAGA: Jeśli podczas pracy urządzenia konieczne jest sprawdzenie stanu ciasta lub innych składników przed rozpoczęciem wyłączenia urządzenia, wyciągnij przewód zasilający, a następnie podnieś głowicę.

WAŻNE:

- Hak na ciasto: służy wyłącznie do zagniatania ciasta.
- Mieszadło: Służy do przyrządzania ciast, ciastek, wyrobów cukierniczych, deserów lodowych, nadzień, butek i purée ziemniaczanych.
- Różga: Do jajek, śmietany, farszów, biszoptów beztłuszczowych, bezy, serników, musów, sufletów.
- Co jakiś czas należy zatrzymać urządzenie i zeskrabac ciasto z haka na ciasto.
- Składniki najlepiej mieszaj, jeśli najpierw dodasz wodę lub inną ciecz.

UWAGA! Nie używaj różgi do ciężkich mieszanek (np. tłustej śmietany i kostek cukru), ponieważ może to spowodować uszkodzenie różgi.

Demontaż

(rys. 5, strona 5)

- A: Po użyciu wyłącz zasilanie, podnieś lej i zdejmij ostonę przeciwrozbrzygową.
 B: Chwyć uchwyty ręką i obróć misę w kierunku przeciwnym do ruchu wskazówek zegara i wyjmij ją z gniazda.
 C: Chwyć ostonę akcesorium, popchnij ją do góry i obróć zgodnie z ruchem wskazówek zegara, a następnie woltnij ją z gniazda.
 D: Wyjmij akcesorium i wyczyść je.

Czyszczenie i konserwacja

UWAGA! Przed przechowywaniem, czyszczeniem i konserwacją zawsze odłączaj urządzenie od zasilania.

Nie używaj strumienia wody ani myjki parowej do czyszczenia ani nie umieszczaj urządzenia pod bieżącą wodą, ponieważ może to spowodować zamoczenie części elektrycznych i porażenie prądem.

Czyszczenie

- Nigdy nie zanurzaj urządzenia w wodzie ani innych płynach.
- Urządzenie i akcesoria czyść ręcznie lekko wilgotną ściereczką lub gąbką z dodatkiem łagodnego roztworu mydła, a następnie dokładnie je osusz.
- Misę, hak do ciasta, mieszadło lub różgę możesz myć w zmywarce. W razie potrzeby użyj octu do usunięcia kamienia.
- Przed następnym użyciem wyczyść wałek napędowy wilgotną ściereczką lub papierem / chusteczką.
- Do czyszczenia wewnętrznych i zewnętrznych części urządze-



nia nie używaj ściernych gąbek ani detergentów, wetny stalowej ani metalowych narzędzi.

- Nigdy nie używaj agresywnych środków czyszczących, ściernych ani chlorowanych środków czyszczących ani zawierających silne kwasy i zasady. Nie używaj żadnych ostrych lub ostro zakończonych przedmiotów. Nie używaj benzyny ani rozpuszczalników!
- Unikaj kontaktu wody z elementami elektrycznymi.

Konserwacja

- Należy regularnie sprawdzać działanie urządzenia, aby uniknąć problemów, które mogą spowodować poważne wypadki.
- Gdy tylko poczujesz, że urządzenie nie działa prawidłowo lub wystąpił problem, przerwij korzystanie z urządzenia, wyłącz je i skontaktuj się z dostawcą.

Rozwiązywanie problemów

Jeśli urządzenie nie działa prawidłowo, należy zapoznać się z poniższą tabelą. Jeśli nadal nie możesz rozwiązać problemu, skontaktuj się z dostawcą/serwisem.

Problem	Możliwa przyczyna	Możliwe rozwiązanie
Urządzenie zatrzymuje się podczas pracy	Akcesoria robocze zablokowały się	Odtłącz urządzenie od zasilania, sprawdź, czy nie ma ciał obcych i usuń je. Następnie ponownie uruchom urządzenie po ostygnięciu silnika.
	Problem z silnikiem lub PCBA	Odeślij do dostawcy lub autoryzowanego serwisu w celu naprawy
Urządzenie nie może rozpocząć pracy	Akcesoria robocze zablokowały się	Odtłącz urządzenie od zasilania i sprawdź, czy akcesorium podczas pracy nie zablokowało się przez zbyt gęste ciasto
	Urządzenie nie jest prawidłowo podłączone do zasilania sieciowego	Ponownie sprawdź podłączenie zasilania
	Problem z silnikiem lub PCBA	Odeślij do dostawcy lub autoryzowanego serwisu w celu naprawy
Duży hałas podczas pracy	Akcesoria robocze nie są dobrze zamontowane	Odtłącz urządzenie od zasilania i sprawdź, czy działające akcesoria są dobrze zamontowane
	Urządzenie nie jest ustawione na płaskiej powierzchni roboczej	Ustaw urządzenie na płaskiej powierzchni roboczej
	Uszkodzone części wewnętrzne	Odeślij do dostawcy lub autoryzowanego serwisu w celu naprawy

Błędy

Kod błędu	Przyczyna	Rozwiązanie
E01	Uszkodzona komora silnika	Skontaktuj się z dostawcą, aby odebrać urządzenie
E03	Problem z wentylatorem silnika	
E04	Silnik poniżej 300 obr./min	

Gwarancja

Każda wada bądź usterka powodująca niewłaściwe funkcjonowanie urządzenia, która ujawni się w ciągu jednego roku od daty zakupu, zostanie bezpłatnie usunięta lub urządzenie zostanie wymienione na nowe, o ile było użytkowane i konserwowane zgodnie z instrukcją obsługi i nie było wykorzystywane w niewłaściwy sposób lub niezgodnie z przeznaczeniem. Postanowienie to w żadnej mierze nie narusza innych praw użytkownika wynikających z przepisów prawa. W przypadku zgłoszenia urządzenia do naprawy lub wymiany w ramach gwarancji należy podać miejsce i datę zakupu urządzenia i dołączyć dowód zakupu (np. paragon).

Zgodnie z naszą polityką ciągłego doskonalenia wyrobów zastrzegamy sobie prawo do wprowadzania bez uprzedzenia zmian w wyrobie, opakowaniu oraz danych technicznych podawanych w dokumentacji.

Wycofanie z użytkowania i ochrona środowiska Pamiętaj!

**Nie wyrzucaj zużytego sprzętu łącznie z innymi odpadami
Nie demontuj zużytych urządzeń zawierających niebezpieczne składniki na własną rękę!**

Groźą Ci za to kary grzywny!

Po zakończeniu eksploatacji produktu nie wolno gromadzić razem z odpadami komunalnymi, tylko należy odstawić do punktu odbioru odpadów elektrycznych i elektronicznych. Użytkownik ponosi odpowiedzialność za przekazanie wycofanego z użytkowania urządzenia do punktu gospodarowania odpadami. Nieprzestrzeganie tej zasady może być karane zgodnie z lokalnie obowiązującymi przepisami dotyczącymi gospodarowania odpadami. Jeśli urządzenie wycofane z użytkowania jest poprawnie odebrane jako osobny odpad, może zostać przetworzone i zutylicowane w sposób przyjazny dla środowiska, co zmniejsza negatywny wpływ na środowisko i zdrowie ludzi. Aby uzyskać więcej informacji dotyczących dostępnych usług w zakresie odbioru odpadów, należy skontaktować się z lokalną firmą odbierającą odpady.



Symbol przekreślonego kosza na śmieci oznacza, że tego produktu nie wolno wyrzucać do zwykłych pojemników na odpady.

Zużyte urządzenia elektryczne i elektroniczne mogą zawierać niebezpieczne składniki np. rtęć, ołów, kadm lub freon. Jeśli tego typu substancje przedostaną się w sposób niekontrolowany do środowiska, spowodują skażenie wody i gleby, a także wpłyną niekorzystnie na zdrowie ludzi i zwierząt. Właściwe postępowanie ze użytym sprzętem zapobiega potencjalnym negatywnym konsekwencjom dla środowiska naturalnego i ludzkiego zdrowia.

Jednocześnie oszczędzamy naturalne zasoby naszej Ziemi wykorzystując powtórnie surowce uzyskane z przetwarzania sprzętu.



Cher client,

Merci d'avoir acheté cet appareil **Hendi**. Lisez attentivement ce **manuel d'utilisation**, en accordant une attention particulière aux **réglementations de sécurité** décrites ci-dessous, avant d'installer et d'utiliser cet appareil pour la première fois.

Consignes de sécurité

- Cet appareil est destiné à un usage commercial et professionnel uniquement.
- Utilisez l'appareil uniquement pour l'usage prévu pour lequel il a été conçu, comme décrit dans ce manuel.
- Le fabricant n'est pas responsable des dommages causés par un mauvais fonctionnement et une mauvaise utilisation.
- Tenir l'appareil et les prises/raccordements électriques à l'écart de l'eau et d'autres liquides. En cas de chute de l'appareil dans l'eau, retirez immédiatement les connexions du secteur. N'utilisez pas l'appareil tant qu'il n'a pas été vérifié par un technicien certifié. Le non-respect de ces instructions entraînera des risques mettant en jeu le pronostic vital.
- N'essayez jamais d'ouvrir vous-même le boîtier de l'appareil.
- N'insérez pas d'objets dans le boîtier de l'appareil.
- Ne touchez pas la prise/les connexions électriques avec des mains mouillées ou humides.



DANGER! RISQUE DE CHOC ÉLECTRIQUE! N'essayez pas de réparer l'appareil vous-même. N'immergez pas les composants électriques de l'appareil dans de l'eau ou d'autres liquides. Ne tenez jamais l'appareil sous l'eau courante.

- **N'utilisez jamais un appareil endommagé !** Lorsqu'il est endommagé, débranchez l'appareil de la prise et contactez le revendeur.
- Vérifiez régulièrement que les connexions électriques et le cordon ne sont pas endommagés. Lorsqu'il est endommagé, il doit être remplacé par un agent d'entretien ou une personne qualifiée de la même manière afin d'éviter tout danger ou blessure.
- Assurez-vous que le cordon n'est pas en contact avec des objets tranchants ou chauds et tenez-le à l'écart du feu. Ne tirez jamais sur le cordon d'alimentation pour le débrancher de la prise. Tirez toujours sur la prise à la place.
- **AVERTISSEMENT!** Lors du positionnement de l'appareil, assurez-vous que le cordon d'alimentation n'est ni coincé ni endommagé.
- **LA PRUDENCE!** Acheminez solidement le cordon d'alimentation si nécessaire afin d'éviter toute traction involontaire, tout contact avec la surface chauffante ou tout risque de débouchement.
- Ne laissez jamais l'appareil sans surveillance pendant l'utilisation.
- **AVERTISSEMENT!** Tant que la prise est branchée, l'appareil est branché à la source d'alimentation.
- Éteignez l'appareil avant de le débrancher du secteur.
- Branchez la fiche d'alimentation à une prise électrique facilement accessible afin qu'en cas d'urgence, l'appareil puisse être débranché immédiatement.
- Ne jamais porter l'appareil par le cordon.
- N'utilisez pas d'appareils supplémentaires qui ne sont pas fournis avec l'appareil.

- Raccordez l'appareil à une prise électrique uniquement avec la tension et la fréquence mentionnées sur l'étiquette de l'appareil.
- Ne jamais utiliser d'accessoires autres que ceux recommandés par le fabricant. Le non-respect de cette consigne peut présenter un risque pour la sécurité de l'utilisateur et endommager l'appareil. Utilisez uniquement des pièces et accessoires d'origine.
- Cet appareil ne doit pas être utilisé par des personnes ayant des capacités physiques, sensorielles ou mentales réduites, ou par des personnes qui manquent d'expérience et de connaissances.
- Cet appareil ne doit en aucun cas être utilisé par des enfants.
- Gardez l'appareil et ses connexions électriques hors de portée des enfants.
- **AVERTISSEMENT! TOUJOURS** éteindre l'appareil avant le nettoyage, l'entretien ou le stockage.
- Cet appareil doit être utilisé par du personnel qualifié dans la cuisine du restaurant, dans les cantines ou au bar, etc.
- Ne placez pas l'appareil sur un objet chauffant (essence, électrique, cuisinière à charbon, etc.).
- Ne couvrez pas l'appareil en cours de fonctionnement et tenez-le à l'écart de toute surface chaude ou flamme nue. Utilisez toujours l'appareil sur une surface horizontale, stable, propre, résistante à la chaleur et sèche.
- Laissez un espacement d'au moins 20 cm autour de l'appareil pour la ventilation pendant l'utilisation.
- Toute réparation doit être effectuée uniquement par des personnes formées ou recommandées par le fabricant.

FR

Instructions de sécurité spéciales

- **LA PRUDENCE !** Lire le manuel d'instructions avant toute utilisation, nettoyage ou maintenance.
- **LA PRUDENCE !** Débrancher avant d'installer ou de retirer les outils/accessoires, après utilisation et avant le nettoyage, l'entretien ou la réparation
- **AVERTISSEMENT ! PIÈCES DE TONTE !** Ne mettez pas vos mains dans le bol ou le couvercle pendant le fonctionnement. Débranchez l'alimentation principale avant d'entrer.
- Ne pas laisser les cheveux longs s'approcher du bol mélangeur pour éviter des blessures corporelles causées par le fait d'être coincés par l'arbre d'entraînement.
- Ne placez pas d'autres objets dans le bol mélangeur. Ne mettez pas d'ingrédient dur ou d'eau bouillante lorsque l'appareil est en marche, afin d'éviter tout risque de déversement.
- Ne jamais dépasser les capacités maximales.
- Assurez-vous que la tête est verrouillée et que le bol, les outils, le couvercle de sortie et le cordon sont bien fixés avant de soulever.
- Lors de la préparation de toute pâte ou autre pâte dure, n'utilisez pas plus de 1 000 g de farine et pas plus de 1 500 g de farine pour la pâte à pain.
- Si vous pétrissez plus de 2 000 g de farine, n'utilisez pas l'appareil pendant plus d'une minute, car cela pourrait endommager les parties de l'appareil. Des quantités excessives de farine peuvent provoquer un débordement du bol, des déversements de l'appareil hors de la surface de travail, endommager certaines pièces et même des blessures corporelles.
- Différents lots de farine varient considérablement dans les quantités de liquide requises et l'adhérence de la pâte peut



avoir un effet marqué sur la charge imposée à l'appareil. Il est conseillé de garder l'appareil en observation pendant le mélange de la pâte. Si vous entendez que l'appareil fonctionne avec un certain degré de difficulté, éteignez-le, retirez la moitié de la pâte et continuez chaque moitié séparément.

- Avant utilisation, placer la protection anti-éclaboussures et la goulotte de la machine sur le haut du bol mélangeur et ajouter de la farine, de l'eau ou d'autres ingrédients uniquement dans la goulotte.

Utilisation prévue

- Cet appareil est conçu pour mélanger, pétrir et émulsifier/fouetter les aliments. Toute autre utilisation peut endommager l'appareil ou causer des blessures corporelles.
- L'utilisation de l'appareil à toute autre fin sera considérée comme une mauvaise utilisation de l'appareil. L'utilisateur sera seul responsable de l'utilisation inappropriée de l'appareil.

Installation de mise à la terre

Cet appareil est classé en classe de **protection I** et doit être raccordé à une terre de protection. La mise à la terre réduit le risque de choc électrique en fournissant un fil d'évacuation pour le courant électrique.

Cet appareil est équipé d'un cordon d'alimentation avec fiche de mise à la terre ou de connexions électriques avec fil de mise à la terre. Les connexions doivent être correctement installées et mises à la terre.

Principales parties du produit

(Fig. 1 à la page 3)

1	Boîtier	9	Bouton de fonction
2	Couvercle avant	10	Indicateur de vitesse
3	Housse anti-éclaboussures du bowl	11	Bouton (commande de vitesse)
4	Bol	12	Poignée
5	Siège du bol	13	Connecteur du variateur
6	Crochet à pétrir avec couvercle	14	Bouton de levage de la tête
7	Batteur	15	Pieds d'aspiration
8	Fouet d'œuf		

Panneau de commande avec affichage

(Fig. 2 page 3)

Non.	Description
16	Affichage du minuteur
17	Boutons de réglage de l'heure

18	Mélange lent (vitesse 1-4) -lorsque vous choisissez la vitesse plutôt que la vitesse 4, l'appareil fonctionnera à la vitesse 4 au plus : • Vitesse de 1 à 3 pour une pâte « multi-usages » ou une autre pâte dure (crochet à pâte) • Vitesse de 1 à 4 pour la pâte souple à farine de pain (crochet à pâte) • Mélanger les pâtes collantes, le sirop et les bonbons (Batteur) • Mélanger les pommes de terre, les noix, les légumes et les fruits (Batteur)
19	Mélange normal (vitesse 1-6) -lorsque vous choisissez la vitesse plutôt que la vitesse 6, l'appareil fonctionnera à la vitesse 6 au plus : • Mélanger les pâtes mi-collantes, les sirops comme les biscuits (Batteur) • Mélanger le sucre et le beurre (Batteur)
20	Mélange doux (vitesse 1-8) -lorsque vous choisissez la vitesse plutôt que la vitesse 8, l'appareil fonctionnera à la vitesse 8 au plus : Pour une grande quantité de crème, de blanc d'œuf, de beurre, etc. (Fouet à œufs)
21	Mélange rapide (vitesse 1-11) : Pour crème modérée, blanc d'œuf, beurre, etc. (Fouet d'œuf)
22	Bouton Pause/Redémarrage

Préparation avant utilisation

- Retirez tous les emballages et emballages de protection.
- Assurez-vous que l'appareil n'est pas endommagé et qu'il contient tous les accessoires. En cas de livraison incomplète et de dommages. Veuillez contacter le fournisseur immédiatement. N'utilisez pas l'appareil.
- Nettoyez l'appareil avant utilisation (voir == > Nettoyage et entretien).
- Assurez-vous que l'appareil est complètement sec.
- Placez l'appareil sur une surface horizontale, stable et résistante à la chaleur, sans risque d'éclaboussures d'eau.
- Conservez l'emballage si vous avez l'intention de ranger votre appareil à l'avenir.

Assemblage

(Fig. 3 page 4)

A : Appuyer sur le bouton de levage de la tête (14) et soulever la tête.

B : Placer l'accessoire souhaité (6-8) dans le connecteur d'entraînement (13).

C : Poussez fermement l'arbre de l'accessoire vers le haut et tournez-le dans le sens inverse des aiguilles d'une montre pour qu'il soit bien calé dans l'appareil.

D : Placer le bol mélangeur (4) sur le siège du bol (5) et le verrouiller.

E : Tournez le bol dans le sens des aiguilles d'une montre pour le verrouiller fermement.

F : Poussez le bouton de levage de la tête et tirez la tête vers le bas.

G : Placer la protection anti-éclaboussures et la goulotte (3) sur le bol mélangeur.

H : Tout est bien réglé. Branchez et commencez à utiliser l'appareil.

REMARQUE : La hauteur du crochet a été bien ajustée et ne nécessite aucun autre ajustement humain.



IMPORTANT : Il est difficile de retirer la pâte ou le fouet peut rayer le bol mélangeur (fig. 4A page 4). Dans ce cas, veuillez suivre comme suit :

- Tirer la tête vers le bas
- Réglez la vitesse 1, faites fonctionner l'appareil pendant 2 secondes et faites bouger l'accessoire vers l'avant. Il est maintenant facile de retirer la pâte et/ou d'éviter de rayer le bol (fig. 4B page 4).

REMARQUE : Lorsque vous tirez la tête vers le bas, assurez-vous que la tête est bien verrouillée avant de faire fonctionner l'appareil (le bouton de levage de la tête est complètement sailli ou, dans le cas contraire, il est concave). Si la tête n'est pas bien verrouillée, l'appareil peut toujours fonctionner, mais il existe un risque pour la sécurité.

Mode d'emploi

- Appuyez sur la tête, puis appuyez sur le bouton de levage de la tête (14) d'une main et soulevez la tête de l'autre main.
- Assembler l'accessoire souhaité (6-8), le bol (4) et le couvercle à griffes du bol (3) (voir ==> Assemblage).
- Appuyez sur le bouton de levage de la tête, tirez la tête soulevée vers le bas, puis appuyez sur la tête, lorsque le bouton est complètement éjecté vers l'extérieur, puis la tête est bien verrouillée.
- Appuyez d'abord sur la touche de fonction correspondante (9 ; 18-21) nécessaire.
- Tourner le bouton (11) à la vitesse correspondante. Lorsque le nombre sur le bouton rotatif est aligné sur l'indicateur de vitesse (10), il indique la vitesse de fonctionnement. Si la vitesse choisie est supérieure à la limite du bouton de fonction, la vitesse de fonctionnement réelle est la vitesse la plus élevée du bouton de fonction. Si vous tournez directement le sélecteur rotatif sans choisir la fonction, l'appareil passe par défaut à la fonction « Mix lent » (18).
- Pendant l'utilisation de l'appliance, vous pouvez utiliser la fonction de minuterie pour enregistrer le temps de travail et pour régler le temps de compte à rebours.
- Après avoir sélectionné la fonction et la vitesse, le minuteur commence à enregistrer l'heure, l'appareil s'arrête automatiquement au bout de 60 minutes. Pour redémarrer l'appareil, tournez la manette (11) jusqu'à la vitesse 0 et répétez le processus.
- Pour régler le compte à rebours (maximum 60 min) : après avoir sélectionné la fonction, appuyez sur le bouton de réglage du temps (17) -augmentation/désaccréditation du temps de 30 secondes (appuyez sans relâcher, le temps changera plus rapidement) ; puis choisissez la vitesse en tournant le bouton. L'appareil s'arrête automatiquement lorsque le minuteur affiche 00 :00.
- Pour mettre le processus en pause, appuyez sur le bouton Pause/Redémarrage (22). Pour reprendre le fonctionnement, appuyez à nouveau sur le bouton pendant 2 secondes.

REMARQUE : Pendant le fonctionnement de l'appareil, si vous avez besoin de vérifier l'état de la pâte ou d'autres ingrédients, avant de pouvoir l'utiliser, éteignez l'appareil, retirez le cordon d'alimentation, puis soulevez la tête.

IMPORTANT :

- Crochet pour pâte : à utiliser uniquement pour pétrir la pâte.
- Batteur : Utilisé pour faire des gâteaux, biscuits, pâtisseries,

- glacage, garnitures, bouffées et purée de pommes de terre.
- Fouet d'œuf : Pour œufs, crème, pâtes, éponges sans grasse, meringues, cheesecakes, mousses, soufflés.
- Arrêtez l'appareil à intervalles réguliers et retirez le mélange du crochet à pâte.
- Les ingrédients se mélangent mieux si vous mettez le liquide en premier.

PRUDENCE ! N'utilisez pas de fouet d'œuf pour les mélanges lourds (par ex., crêmer des cubes de graisse et de sucre), car cela pourrait endommager le fouet d'œuf.

Démontage

(Fig. 5 page 5)

A : Après utilisation, coupez l'alimentation, soulevez la goulotte et retirez la protection anti-éclaboussures.

B : Tenir les poignées avec la main et tourner la couter dans le sens des aiguilles d'une montre et retirer le bol du siège du bol.

C : Tenez le couvercle de l'accessoire, poussez-le vers le haut et tournez-le dans le sens des aiguilles d'une montre, puis relâchez-le de la rainure.

D : Retirez l'accessoire et nettoyez-le.

Nettoyage et entretien

ATTENTION ! Débranchez toujours l'appareil du secteur avant de le ranger, de le nettoyer et de l'entretenir.

N'utilisez pas de jet d'eau ou de nettoyeur à vapeur pour le nettoyage et ne poussez pas l'appareil sous l'eau, car les pièces risquent d'être mouillées et une décharge électrique pourrait en résulter.

Nettoyage

- N'immergez jamais l'appareil dans de l'eau ou d'autres liquides.
- Nettoyez l'unité principale et les accessoires à la main avec un chiffon ou une éponge légèrement humide et une solution de savon doux, puis séchez-les soigneusement.
- Bol, crochet à pâte, batteur ou fouet à mélanger que vous pouvez laver au lave-vaisselle. Utilisez du vinaigre pour éliminer le calcaire si nécessaire.
- Nettoyer l'arbre d'entraînement avec un chiffon humide ou du papier de soie pour la prochaine utilisation.
- N'utilisez jamais d'éponges abrasives ou de détergents, de laine d'acier ou d'ustensiles métalliques pour nettoyer les parties intérieures ou extérieures de l'appareil.
- N'utilisez jamais d'agents nettoyants agressifs, d'abrasifs ou de nettoyants chlorés, ni d'acides et d'alcalis forts. N'utilisez pas d'objets pointus ou pointus. N'utilisez pas d'essence ou de solvants !
- Éviter tout contact de l'eau avec les composants électriques.

Maintenance

- Vérifiez régulièrement le fonctionnement de l'appareil afin d'éviter tout problème susceptible de provoquer des accidents graves.
- Dès que vous pensez que l'appareil ne fonctionne pas correctement ou qu'il y a un problème, arrêtez de l'utiliser, éteignez-le et contactez le fournisseur.



Dépannage

Si l'appareil ne fonctionne pas correctement, consultez le tableau ci-dessous pour connaître la solution. Si vous ne parvenez toujours pas à résoudre le problème, veuillez contacter le fournisseur/prestataire de services.

Problèmes	Cause possible	Solution possible
L'appareil s'arrête pendant le fonctionnement	L'accessoire de travail est bloqué	Débranchez l'appareil, vérifiez s'il contient des corps étrangers et retirez-le. Redémarrez ensuite l'appareil après le refroidissement du moteur.
	Problème de moteur ou PCB	Renvoyer au fournisseur ou au service autorisé pour réparation
L'appareil ne peut pas démarrer le fonctionnement	L'accessoire de travail est bloqué	Débranchez l'appareil et vérifiez si l'accessoire de travail est coincé par une forte sécheresse
	L'appareil n'est pas branché correctement à l'alimentation principale	Vérifier à nouveau le raccordement électrique
	Problème de moteur ou PCB	Renvoyer au fournisseur ou au service autorisé pour réparation
Bruit important pendant le fonctionnement	L'accessoire de travail n'est pas bien assemblé	Débranchez l'appareil et vérifiez à nouveau si l'accessoire de travail est bien assemblé
	L'appareil n'est pas placé sur une surface de travail plane	Placez l'appareil sur une surface de travail plane
	Pièces internes cassées	Renvoyer au fournisseur ou au service autorisé pour réparation

Erreurs

Code d'erreur	Cause	Solution
E01	Le hall des moteurs s'est cassé	Contactez le fournisseur pour renvoyer l'appareil
E03	Problème de ventilateur moteur	
E04	Moteur inférieur à 300 tr/min	

Garantie

Tout défaut affectant le fonctionnement de l'appareil qui devient apparent dans l'année suivant l'achat sera réparé ou remplacé gratuitement à condition que l'appareil ait été utilisé et entretenu conformément aux instructions et qu'il n'ait pas été utilisé de manière abusive ou incorrecte de quelque manière que ce soit. Vos droits statutaires ne sont pas affectés. Si l'appareil est revendiqué sous garantie, indiquez où et quand il a été acheté et incluez une preuve d'achat (par ex., reçu).

Conformément à notre politique de développement continu des

produits, nous nous réservons le droit de modifier les spécifications du produit, de l'emballage et de la documentation sans préavis.

Mise au rebut et environnement

Lors de la mise hors service de l'appareil, le produit ne doit pas être mis au rebut avec d'autres déchets ménagers. Au lieu de cela, il est de votre responsabilité de jeter vos déchets en les remettant à un point de collecte désigné. Le non-respect de cette règle peut être sanctionné conformément aux réglementations applicables en matière d'élimination des déchets. La collecte et le recyclage séparés de vos déchets au moment de leur élimination contribueront à préserver les ressources naturelles et à garantir qu'ils sont recyclés d'une manière qui protège la santé humaine et l'environnement.

Pour plus d'informations sur l'endroit où vous pouvez déposer vos déchets pour recyclage, veuillez contacter votre entreprise locale de collecte des déchets. Les fabricants et les importateurs ne sont pas responsables du recyclage, du traitement et de l'élimination écologique, que ce soit directement ou par le biais d'un système public.

ITALIANO

Gentile cliente,

Grazie per aver acquistato questo elettrodomestico HENDI. Prima di installare e utilizzare questo apparecchio per la prima volta, leggere attentamente il presente manuale d'uso, prestando particolare attenzione alle norme di sicurezza descritte di seguito.

Istruzioni di sicurezza



- Questo apparecchio è destinato esclusivamente all'uso commerciale e professionale.
- Utilizzare l'apparecchiatura solo per lo scopo previsto per cui è stata progettata, come descritto nel presente manuale.
- Il produttore non è responsabile per eventuali danni causati da un funzionamento errato e da un uso improprio.
- Tenere l'apparecchiatura e la spina elettrica/le connessioni lontane dall'acqua e da altri liquidi. Nel caso in cui l'apparecchiatura cada in acqua, rimuovere immediatamente i collegamenti dalla rete elettrica. Non utilizzare l'apparecchiatura finché non è stata controllata da un tecnico certificato. La mancata osservanza di queste istruzioni causerà rischi potenzialmente letali.
- Non tentare mai di aprire autonomamente l'alloggiamento dell'apparecchiatura.
- Non inserire oggetti nell'alloggiamento dell'apparecchiatura.
- Non toccare la spina/i collegamenti elettrici con le mani bagnate o umide.
-  **PERICOLO! RISCHIO DI SCOSSE ELETTRICHE!** Non tentare di riparare l'apparecchiatura da soli. Non immergere le parti elettriche dell'apparecchiatura in acqua o altri liquidi. Non tenere mai l'apparecchiatura sotto l'acqua corrente.
- **Non utilizzare mai un apparecchio danneggiato!** Quando è danneggiato, scollegare l'apparecchiatura dalla presa e contattare il rivenditore.
- Controllare regolarmente che i collegamenti elettrici e il cavo non presentino danni. Se danneggiato, deve essere sostituito



da un addetto all'assistenza o da personale ugualmente qualificato per evitare pericoli o lesioni.

- Assicurarsi che il cavo non entri in contatto con oggetti affilati o caldi e tenerlo lontano da fiamme libere. Non tirare mai il cavo di alimentazione per scollegarlo dalla presa, tirare sempre la spina.
- **AVVERTENZA!** Quando si posiziona l'apparecchiatura, assicurarsi che il cavo di alimentazione non sia intrappolato o danneggiato.
- **ATTENZIONE!** Se necessario, instradare saldamente il cavo di alimentazione al fine di evitare trazione involontaria, contatto con la superficie di riscaldamento o pericolo di inciampo.
- Non lasciare mai l'apparecchiatura incustodita durante l'uso.
- **AVVERTENZA!** Finché la spina è nella presa, l'apparecchiatura è collegata alla fonte di alimentazione.
- Spegnerne l'apparecchiatura prima di scollegarla dalla rete elettrica.
- Collegare la spina a una presa elettrica facilmente accessibile in modo che in caso di emergenza l'apparecchiatura possa essere scollegata immediatamente.
- Non trasportare mai l'apparecchiatura per cavo.
- Non utilizzare dispositivi aggiuntivi non forniti insieme all'apparecchiatura.
- Collegare l'apparecchiatura solo a una presa elettrica con la tensione e la frequenza indicate sull'etichetta dell'apparecchiatura.
- Non utilizzare mai accessori diversi da quelli raccomandati dal produttore. La mancata osservanza di questa indicazione potrebbe rappresentare un rischio per la sicurezza dell'utente e danneggiare l'apparecchiatura. Utilizzare solo parti e accessori originali.
- Questo apparecchio non deve essere utilizzato da persone con ridotte capacità fisiche, sensoriali o mentali o da persone che non hanno esperienza e conoscenza.
- Questo apparecchio non deve mai essere utilizzato dai bambini.
- Tenere l'apparecchiatura e i suoi collegamenti elettrici fuori dalla portata dei bambini.
- **AVVERTENZA!** Spegnerne SEMPRE l'apparecchiatura prima di pulirla, sottoporla a manutenzione o riportarla.
- Questo apparecchio deve essere utilizzato da personale qualificato in cucina del ristorante, mense o personale del bar, ecc.
- Non posizionare l'apparecchiatura su un oggetto riscaldante (benzina, elettrica, cucina a carbone, ecc.).
- Non coprire l'apparecchiatura in funzione e tenerla lontana da superfici calde e fiamme libere. Utilizzare sempre l'apparecchiatura su una superficie orizzontale, stabile, pulita, resistente al calore e asciutta.
- Lasciare una distanza di almeno 20 cm intorno all'apparecchiatura per la ventilazione durante l'uso.
- Eventuali riparazioni devono essere eseguite solo da personale addestrato o consigliato dal produttore.

Istruzioni di sicurezza speciali

-  **ATTENZIONE!** Leggere il manuale di istruzioni prima dell'uso, della pulizia o della manutenzione.
-  **ATTENZIONE!** Scollegare prima di montare o rimuovere strumenti/collegamenti, dopo l'uso e prima di pulire, eseguire la manutenzione o riparare
-  **AVVERTENZA! TAGLIO DELLE PARTI!** Non mettere le mani nella ciotola o nel coperchio durante il funziona-

mento. Scollegare l'alimentazione principale prima di entrare.

- Non lasciare che i capelli lunghi si avvicinino alla ciotola di miscelazione per evitare lesioni personali causate dall'essere impigliati dall'albero di trasmissione.
- Non mettere altri oggetti nella ciotola di miscelazione. Non mettere ingredienti duri o acqua bollente quando l'apparecchiatura è in funzione, per evitare lesioni da fuoriuscite.
- Non superare mai le capacità massime.
- Assicurarsi che la testa sia bloccata e che la ciotola, gli strumenti, il coperchio di uscita e il cavo siano fissati saldamente prima di sollevare.
- Quando si preparano impasti multiuso o altri impasti duri, non usare farina più di 1000 g e non più di 1500 g per impasti di farina.
- Se si impastano più di 2000 g di farina, non utilizzare l'apparecchiatura per più di 1 minuto, in quanto ciò potrebbe danneggiare le parti dell'apparecchiatura. Quantità eccessive di farina possono causare il traboccamento della ciotola, lo scarico dell'apparecchiatura dalla superficie di lavoro, danni ad alcune parti e persino lesioni personali.
- I diversi lotti di farina variano considerevolmente nelle quantità di liquido necessarie e l'adesività dell'impasto può avere un effetto marcato sul carico imposto sull'apparecchiatura. Si consiglia di tenere l'apparecchiatura sotto osservazione durante la miscelazione dell'impasto. Se si sente che l'apparecchiatura funziona con qualche difficoltà, spegnerla, rimuovere metà dell'impasto e procedere separatamente.
- Prima dell'uso, posizionare la protezione antischizzo e lo scivolo sulla parte superiore della ciotola di miscelazione e aggiungere farina, acqua o altri ingredienti solo attraverso lo scivolo.

Uso previsto

- Questo apparecchio è progettato per miscelare, impastare ed emulsionare/muffare prodotti alimentari. Qualsiasi altro utilizzo può causare danni all'apparecchiatura o lesioni personali.
- Il funzionamento dell'apparecchiatura per qualsiasi altro scopo deve essere considerato un uso improprio del dispositivo. L'utente sarà l'unico responsabile per l'uso improprio del dispositivo.

Installazione di messa a terra

Questa apparecchiatura è classificata come classe di **protezione I** e deve essere collegata a una messa a terra di protezione. La messa a terra riduce il rischio di scosse elettriche fornendo un filo di fuga per la corrente elettrica.

Questo apparecchio è dotato di un cavo di alimentazione con spina di messa a terra o di collegamenti elettrici con filo di messa a terra. I collegamenti devono essere installati e messi a terra correttamente.

Parti principali del prodotto

(Fig. 1 a pagina 3)

1	Alloggiamento	9	Pulsante funzione
2	Coperchio anteriore	10	Indicatore di velocità
3	Copertura antischizzo della ciotola	11	Manopola (controllo velocità)



4	Ciotola	12	Impugnatura
5	Sedile della ciotola	13	Connettore del convertitore di frequenza
6	Gancio per impasto con coperchio	14	Pulsante di sollevamento della testa
7	Battitore	15	Piedini di aspirazione
8	Sbattitore le uova		

Pannello di controllo con display

(Fig. 2 pagina 3)

N.	Descrizione
16	Display del timer
17	Pulsanti di impostazione dell'ora
18	Miscelazione lenta (Velocità 1-4) - quando si sceglie la velocità rispetto alla velocità 4, l'apparecchiatura funzionerà al massimo alla velocità 4: <ul style="list-style-type: none"> • Velocità 1-3 per impastare "all-Purpose" o altri impasti duri (gancio per impasto) • Velocità 1-4 per impasto morbido Bread Flour (gancio per impasto) • Mescolare pasta adesiva, sciroppo, caramelle (battitore) • Mescolare patate, frutta secca, verdura e frutta (battitore)
19	Miscelazione normale (Velocità 1-6) - quando si sceglie la velocità rispetto alla velocità 6, l'apparecchiatura funzionerà al massimo alla velocità 6: <ul style="list-style-type: none"> • Mescolare pasta mid-sticky, sciroppi come biscotti (battitore) • Mescolare zucchero e burro (battitore)
20	Miscelazione morbida (Velocità 1-8) - quando si sceglie la velocità rispetto alla velocità 8, l'apparecchiatura funzionerà al massimo alla velocità 8: <p>Per grandi quantità di panna, albume, burro, ecc. (sbattitore le uova)</p>
21	Miscelazione rapida (Velocità 1-11): <p>Per panna moderata, albume d'uovo, burro, ecc. (sbattitore le uova)</p>
22	Pulsante Pausa/Riavvio

Preparazione prima dell'uso

- Rimuovere tutte le confezioni protettive e l'involucro.
- Verificare che l'apparecchiatura non sia danneggiata e che sia dotata di tutti gli accessori. In caso di consegna incompleta e danni. Contattare immediatamente il fornitore. Non utilizzare l'apparecchiatura.
- Pulire l'apparecchiatura prima dell'uso (vedere == > Pulizia e manutenzione).
- Assicurarsi che l'apparecchiatura sia completamente asciutta.
- Posizionare l'apparecchiatura su una superficie orizzontale, stabile e resistente al calore, sicura contro gli schizzi d'acqua.
- Conservare la confezione se si intende conservare l'apparecchiatura in futuro.

Assemblaggio

(Fig. 3 pagina 4)

A: Premere il pulsante di sollevamento della testa (14) e sollevare la testa.

B: Inserire l'accessorio desiderato (6-8) nel connettore di azionamento (13).

C: Spingere con forza lo stelo dell'accessorio verso l'alto e ruotarlo in senso antiorario, in modo che sia ben bloccato nell'apparecchiatura.

D: Mettere la ciotola di miscelazione (4) nella sede della ciotola (5) e bloccarla.

E: Ruotare la ciotola in senso orario per bloccarla saldamente.

F: Premere il pulsante di sollevamento della testa e tirare la testa verso il basso.

G: Mettere la guarnizione antiscizzo e lo scivolo (3) sulla vaschetta di miscelazione.

H: Tutto è ben impostato. Collegare e iniziare a utilizzare l'apparecchiatura.

NOTA: L'altezza del gancio è stata regolata bene e non richiede ulteriori regolazioni umane.

IMPORTANTE: In alcuni casi è difficile estrarre l'impasto o la frusta, che potrebbero graffiare la ciotola di miscelazione (fig. 4A pagina 4). In tal caso, seguire quanto segue:

- Tirare la testa verso il basso
- Impostare la velocità 1, far funzionare l'apparecchiatura per 2 secondi e far spostare l'accessorio in avanti; ora è facile estrarre l'impasto e/o evitare di graffiare la ciotola (fig. 4B pagina 4).

NOTA: Quando si tira la testa verso il basso, assicurarsi che la testa sia ben bloccata prima di mettere in funzione l'apparecchiatura (il pulsante di sollevamento della testa è completamente sporgente, altrimenti è concavo). Se la testa non è ben bloccata, l'apparecchiatura può comunque funzionare, ma esiste un rischio per la sicurezza.

Istruzioni operative

- Premere verso il basso la testa, quindi premere il pulsante di sollevamento della testa (14) con una mano e sollevare la testa con l'altra mano.
- Assemblare l'accessorio desiderato (6-8), la vaschetta (4) e il coperchio a becco della vaschetta (3) (vedere == > Assemblaggio).
- Premere il pulsante di sollevamento della testa, tirare la testa sollevata verso il basso, quindi premere verso il basso la testa, quando il pulsante è completamente espulso verso l'esterno, la testa è ben bloccata.
- Premere prima il tasto funzione corrispondente (9; 18-21) necessario.
- Ruotare la manopola (11) alla velocità corrispondente. Quando il numero sulla manopola è allineato all'indicatore di velocità (10), indica la velocità di funzionamento. Se la velocità scelta è superiore al limite del pulsante funzione, la velocità di funzionamento effettiva è la velocità massima del pulsante funzione. Se si ruota la manopola direttamente senza scegliere la Funzione, l'apparecchiatura passa per impostazione predefinita alla funzione "Miscela lenta" (18).
- Durante l'esecuzione dell'applicazione è possibile utilizzare la funzione timer per registrare l'orario di lavoro e impostare il conto alla rovescia.
- Dopo aver selezionato la funzione e la velocità, il timer inizia a registrare il tempo, l'apparecchiatura smette automaticamente di funzionare dopo 60 minuti. Per riavviare l'apparecchiatura, ruotare la manopola (11) a velocità 0 e ripetere il processo.
- Per impostare il tempo di conto alla rovescia (massimo 60



min): dopo aver selezionato la funzione, premere il pulsante di impostazione del tempo (17) - aumento/riduzione del tempo di 30 secondi (premere senza rilasciare, il tempo cambierà più rapidamente); quindi scegliere la velocità ruotando la manopola. L'apparecchiatura smette automaticamente di funzionare quando il timer visualizza 00:00.

- Per mettere in pausa il processo in esecuzione, premere il pulsante Pausa/Riavvio (22). Per riprendere il funzionamento, premere nuovamente il pulsante per 2 secondi.

NOTE: Durante il funzionamento dell'apparecchiatura, se è necessario controllare la situazione dell'impasto o di altri ingredienti, prima di poter entrare in funzione, spegnere l'apparecchiatura, estrarre il cavo di alimentazione e sollevare la testa.

IMPORTANTE:

- Gancio per impastare: utilizzare solo per impastare.
- Battitore: Utilizzato per preparare torte, biscotti, pasticcini, glassa, ripieni, inalazioni e purè di patate.
- Fisk di uova: Per uova, panna, pastelle, spugne senza grassi, meringhe, cheesecake, mousse, soufflé.
- A intervalli, arrestare l'apparecchiatura e raschiare la miscela dal gancio per impastare.
- Gli ingredienti si mescolano meglio se si mette prima il liquido.

ATTENZIONE! Non utilizzare il whisking di uova per miscele pesanti (ad es. crema di grassi e cubetti di zucchero), in quanto ciò potrebbe danneggiare il whisking di uova.

Smontaggio

(Fig. 5 pagina 5)

- A: Dopo l'uso, spegnere l'alimentazione, sollevare lo scivolo e rimuovere la protezione antischizzo.
- B: Tenere le maniglie con la mano e ruotare il boccaglio in senso orario e rimuovere la ciotola dalla sede della ciotola.
- C: Tenere il coperchio dell'accessorio, spingerlo verso l'alto e ruotarlo in senso orario, quindi staccarlo dalla scanalatura.
- D: Rimuovere l'accessorio e pulirlo.

Pulizia e manutenzione

ATTENZIONE! Scollegare sempre l'apparecchiatura dalla rete elettrica prima di riparla, pulirla e sottoporla a manutenzione. Non utilizzare getti d'acqua o scovolino per la pulizia e non spingere l'apparecchiatura sotto l'acqua, in quanto le parti si bagnano e potrebbero verificarsi scosse elettriche.

Pulizia

- Non immergere mai l'apparecchiatura in acqua o altri liquidi.
- Pulire l'unità principale e gli accessori a mano con un panno o una spugna leggermente inumiditi con una soluzione detergente delicata, quindi asciugarli accuratamente.
- Miscelare ciotola, gancio per impasto, baffi o frusta che è possibile lavare in lavastoviglie. Utilizzare aceto per rimuovere il calcare, se necessario.
- Pulire l'albero motore con un panno umido o carta tessutale per l'uso successivo.
- Non utilizzare mai spugne o detersivi abrasivi, lana d'acciaio o utensili metallici per pulire le parti interne o esterne dell'apparecchiatura.
- Non utilizzare mai detersivi aggressivi, abrasivi o detersivi clorurati o contenenti acidi forti e alcali. Non utilizzare oggetti

- appuntiti o appuntiti. Non utilizzare benzina o solventi!
- Evitare che l'acqua entri in contatto con i componenti elettrici.

Manutenzione

- Controllare regolarmente il funzionamento dell'apparecchiatura per evitare problemi che possono causare gravi incidenti.
- Non appena si ritiene che l'apparecchiatura non funzioni correttamente o si verifica un problema, smettere di utilizzarla, spegnerla e contattare il fornitore.

Risoluzione dei problemi

Se l'apparecchiatura non funziona correttamente, controllare la soluzione nella tabella seguente. Se il problema persiste, contattare il fornitore/fornitore di servizi.

Problemi	Possibile causa	Possibile soluzione
L'apparecchiatura si arresta durante il funzionamento	L'accessorio di lavoro è bloccato	Scollegare l'apparecchiatura e verificare l'eventuale presenza di corpi estranei ed estrarla. Quindi riavviare l'apparecchiatura dopo il raffreddamento del motore.
	Problema al motore o al PCBA	Restituire al fornitore o all'assistenza autorizzata per la riparazione
L'apparecchiatura non può avviare il funzionamento	L'accessorio di lavoro è bloccato	Scollegare l'apparecchiatura e verificare se l'accessorio funzionante è bloccato da una pasta pesante
	L'apparecchiatura non è collegata correttamente all'alimentazione principale	Ricontrollare il collegamento di alimentazione
	Problema al motore o al PCBA	Restituire al fornitore o all'assistenza autorizzata per la riparazione
Grande rumore durante il funzionamento	L'accessorio di lavoro non è ben assemblato	Scollegare l'apparecchiatura e ricontrrollare se l'accessorio funzionante è ben assemblato
	L'apparecchiatura non è posizionata su una superficie di lavoro piana	Posizionare l'apparecchiatura su una superficie di lavoro piana
	Parti interne rotte	Restituire al fornitore o all'assistenza autorizzata per la riparazione

Errori

Codice di errore	Causa	Soluzione
E01	Sala motoria rotta	Contattare il fornitore per rispedire l'apparecchiatura
E03	Problema ventola motore	
E04	Motore inferiore a 300 giri/min	



Garanzia

Qualsiasi difetto che comprometta la funzionalità dell'apparecchiatura che diventi evidente entro un anno dall'acquisto sarà riparato mediante riparazione o sostituzione gratuita, a condizione che l'apparecchiatura sia stata utilizzata e sottoposta a manutenzione in conformità alle istruzioni e non sia stata in alcun modo abusata o utilizzata in modo improprio. I Suoi diritti legali non sono compromessi. Se l'apparecchiatura è richiesta in garanzia, indicare dove e quando è stata acquistata e includere la prova di acquisto (ad es. ricevuta).

In linea con la nostra politica di sviluppo continuo del prodotto, ci riserviamo il diritto di modificare le specifiche del prodotto, dell'imballaggio e della documentazione senza preavviso.

RO

Smaltimento e ambiente

Durante lo smantellamento dell'apparecchiatura, il prodotto non deve essere smaltito con altri rifiuti domestici. Al contrario, è responsabilità dell'utente smaltire le apparecchiature di scarto consegnandole a un punto di raccolta designato. La mancata osservanza di questa regola può essere penalizzata in conformità con le normative applicabili sullo smaltimento dei rifiuti. La raccolta e il riciclaggio separati delle apparecchiature di scarto al momento dello smaltimento contribuiranno a preservare le risorse naturali e a garantire che vengano riciclate in modo da proteggere la salute umana e l'ambiente.

Per ulteriori informazioni su dove è possibile depositare i rifiuti per il riciclaggio, contattare la società locale di raccolta rifiuti. I produttori e gli importatori non si assumono alcuna responsabilità per il riciclaggio, il trattamento e lo smaltimento ecologico, né direttamente né tramite un sistema pubblico.

ROMÂNĂ

Stimate client,



Vă mulțumim pentru achiziționarea acestui aparat electrocasnic Hendi. Citiți cu atenție acest manual de utilizare, acordând o atenție deosebită reglementărilor de siguranță evidențiate mai jos, înainte de a instala și utiliza acest aparat pentru prima dată.

Instrucțiuni de siguranță

- Acest aparat este destinat exclusiv utilizării comerciale și profesionale.
- Utilizați aparatul numai în scopul pentru care a fost conceput conform descrierii din acest manual.
- Producătorul nu este răspunzător pentru nicio daună cauzată de utilizarea incorectă sau de utilizarea necorespunzătoare.
- Țineți aparatul și ștecherul/conexiunile la distanță de apă și alte lichide. În cazul în care aparatul cade în apă, scoateți imediat conexiunile din priză. Nu utilizați aparatul înainte de a fi verificat de un tehnician autorizat. Nerespectarea acestor instrucțiuni va cauza riscuri care pot pune viața în pericol.
- Nu încercați niciodată să deschideți singur carcasa aparatului.
- Nu introduceți obiecte în carcasa aparatului.
- Nu atingeți conexiunile ștecherului/electrice cu mâinile ude sau umede.
-  **PERICOL! RISC DE ELECTROCUTARE!** Nu încercați să reparați singur aparatul. Nu scufundați componentele electrice ale aparatului în apă sau în alte lichide. Nu țineți niciodată aparatul sub jet de apă.

- **Nu utilizați niciodată un aparat deteriorat!** Când este deteriorat, deconectați aparatul de la priză și contactați distribuitorul.
- Verificați regulat conexiunile electrice și cablul pentru a depista eventualele deteriorări. Dacă este deteriorat, trebuie înlocuit de un agent de service sau de o persoană cu o calificare similară pentru a evita pericolul sau vătămarea.
- Asigurați-vă că cablul nu intră în contact cu obiecte ascuțite sau fierbinți și nu-l lăsați să se aprindă. Nu trageți niciodată de cablul de alimentare pentru a-l scoate din priză, ci întotdeauna trageți de ștecher.
- **AVERTISMENT!** Când poziționați aparatul, asigurați-vă că cablul de alimentare nu este prins sau deteriorat.
- **ATENȚIE!** Deplasați în siguranță cablul de alimentare, dacă este necesar, pentru a preveni tragerea accidentală, contactul cu suprafața de încălzire sau un pericol de împiedicare.
- Nu lăsați niciodată aparatul nesupravegheat în timpul utilizării.
- **AVERTISMENT!** Atât timp cât ștecherul se află în priză, aparatul este conectat la sursa de alimentare.
- Oprii aparatul înainte de a-l deconecta de la rețea.
- Conectați ștecherul la o priză electrică ușor accesibilă, astfel încât, în caz de urgență, aparatul să poată fi scos din priză imediat.
- Nu transportați niciodată aparatul de cablu.
- Nu utilizați niciun alt dispozitiv suplimentar care nu este furnizat împreună cu aparatul.
- Conectați aparatul doar la o priză electrică cu tensiunea și frecvența menționate pe eticheta aparatului.
- Nu utilizați niciodată alte accesorii decât cele recomandate de producător. În caz contrar, există riscul ca utilizatorul să prezinte un risc de siguranță și să deterioreze aparatul. Utilizați numai piese și accesorii originale.
- Acest aparat nu trebuie utilizat de persoane cu capacități fizice, senzoriale sau mentale reduse sau de persoane fără experiență și cunoștințe.
- În nici un caz acest aparat nu trebuie utilizat de copii.
- Nu lăsați aparatul și conexiunile sale electrice la îndemâna copiilor.
- **AVERTISMENT!** Oprii ÎNTOTDEAUNA aparatul înainte de curățare, întreținere sau depozitare.
- Acest aparat trebuie utilizat de personal instruit în bucătăria restaurantului, cantinelor sau personalului de la bar etc.
- Nu puneți aparatul pe un obiect de încălzire (benzină, electrică, cu carbon etc.).
- Nu acoperiți aparatul în funcțiune și țineți-l la distanță de suprafețe fierbinți și flăcări deschise. Utilizați întotdeauna aparatul pe o suprafață orizontală, stabilă, curată, rezistentă la căldură și uscată.
- Lăsați un spațiu de cel puțin 20 cm în jurul aparatului pentru a asigura ventilația în timpul utilizării.
- Orice reparații vor fi efectuate numai de către persoane instruite sau recomandate de către producător.

Instrucțiuni speciale privind siguranța

-  **PRECAUȚIE!** Citiți manualul de instrucțiuni înainte de utilizare, curățare sau întreținere.
-  **PRECAUȚIE!** Scoateți din priză înainte de montare sau demontare instrumentelor/pieselor atașate, după utilizare și înainte de curățare, întreținere sau reparații
-  **AVERTISMENT! TUNDerea PIESELOR!** Nu vă puneți



mănilor în vas și nu acoperiți în timpul funcționării. Deconectați sursa de alimentare principală înainte de a intra.

- Nu lăsați părul lung să se apropie de bolul de mixare pentru a evita vătămarea corporală cauzată de prinderea de axul de antrenare.
- Nu puneți alte obiecte în bolul de mixare. Nu puneți ingrediente tari sau apă clocotită în timpul funcționării aparatului, pentru a evita vărsarea rănilor.
- **Nu depășiți** niciodată capacitățile maxime.
- Asigurați-vă că capul este blocat și că vasul, uneltele, capacul de evacuare și cablul sunt fixate înainte de ridicare.
- Când preparați aluat universal sau alt aluat dur, nu utilizați făină mai mult de 1000 g și nu mai mult de 1500 g făină pentru aluatul din făină de pâine.
- Dacă frământați paste 2000 g de făină, nu utilizați aparatul mai mult de 1 minut, deoarece acest lucru poate deteriora componentele aparatului. Cantitățile excesive de făină pot cauza revărsarea vasului, gropi ale aparatului de pe suprafața de lucru, deteriorarea unor piese și chiar vătămare corporală.
- Diferite loturi de făină variază considerabil în ceea ce privește cantitățile de lichid necesare, iar adezivitatea aluatului poate avea un efect marcat asupra încercărilor impuse aparatului. Se recomandă să țineți aparatul sub observație în timp ce aluatul este amestecat. Dacă auziți că aparatul funcționează cu dificultate, opriți-l, scoateți jumătate din aluat și continuați fiecare jumătate separat.
- Înainte de utilizare, puneți apă rădăcită pentru stropire a mașinii și jghebul deasupra vasului de mixare și adăugați făină, apă sau alte ingrediente numai prin jgheab.

Domeniu de utilizare

- Acest aparat este conceput pentru amestecarea, frământarea și emulsifierea/îmbinarea produselor alimentare. Orice altă utilizare poate duce la deteriorarea aparatului sau la vătămare corporală.
- Utilizarea aparatului în orice alt scop va fi considerată o utilizare incorectă a dispozitivului. Utilizatorul va fi singurul responsabil pentru utilizarea necorespunzătoare a dispozitivului.

Instalare împănțare

Acest aparat este clasificat ca fiind din clasa de **protecție I** și trebuie conectat la o împănțare de protecție. Împănțarea reduce riscul de electrocutare prin asigurarea unui fir de evacuare pentru curentul electric.

Acest aparat este dotat cu un cablu de alimentare cu ștecăr cu împănțare sau conexiuni electrice cu cablu de împănțare. Conexiunile trebuie instalate și împănțate corespunzător.

Principalele componente ale produsului

(Fig. 1 de la pagina 3)

1	Carcasă	9	Buton funcțional
2	Capac frontal	10	Indicator de viteză
3	Capacul pentru stropire al bolului	11	Buton de selectare (Controlul vitezei)
4	Bol	12	Mâner
5	Scaunul bolului	13	Conector de acționare

6	Cârlig pentru aluat cu capac	14	Butonul de ridicare a capului
7	Bătător	15	Picioare de aspirație
8	Bătător de ouă		

Panou de comandă cu afișaj

(Fig. 2 pagina 3)

Nr.	Descriere
16	Afișajul cronometrului
17	Butoanele de setare a orei
18	Amestecare lentă (Viteza 1-4) - când se alege viteza peste viteza 4, aparatul va funcționa cel mult la viteza 4: <ul style="list-style-type: none"> • Viteza 1-3 pentru aluatul „Tot scopul” sau alt tip de aluat dur (cârlig pentru aluat) • Viteza 1-4 pentru aluat moale de pâine (cârlig pentru aluat) • Amestecați paste lipicioase, sirop, bomboane (bătător) • Amestecați cartofii, nucile, legumele și fructele (bătător)
19	Amestecare normală (Viteza 1-6) - când se alege viteza peste viteza 6, aparatul va funcționa cel mult la viteza 6: <ul style="list-style-type: none"> • Amestecați paste lipicioase, siropuri precum biscuiții (bătător) • Amestecați zahărul cu untul (bătător)
20	Amestecare moale (Viteza 1-8) - când se alege viteza peste viteza 8, aparatul va funcționa cel mult la viteza 8: Pentru cantități mari de smantana, albus, unt, etc. (bătător de ouă)
21	Amestecare rapidă (Viteza 1-11): Pentru smântână moderată, albuș de ou, unt etc. (bătător de ouă)
22	Butonul Pauză/Repornire

Pregătirea înainte de utilizare

- Îndepărtați toate ambalajele și ambalajele de protecție.
- Verificați pentru a vă asigura că aparatul este nedeteriorat și cu toate accesoriile. În caz de livrare incompletă și daune. Contactați imediat furnizorul. Nu utilizați aparatul.
- Curățați aparatul înainte de utilizare (consultați == > Curățare și întreținere).
- Asigurați-vă că aparatul este complet uscat.
- Puneți aparatul pe o suprafață orizontală, stabilă și rezistentă la căldură, care este sigură împotriva stropirii cu apă.
- Păstrați ambalajul dacă intenționați să depozitați aparatul în viitor.

Asamblare

(Fig. 3 pagina 4)

- A: Apăsăți butonul de ridicare a capului (14) și ridicați capul.
 B: Puneți accesoriul dorit (6-8) în conectorul unității de acționare (13).
 C: Împingeți cu putere axul accesoriului în sus și rotiți-l în sens invers acelor de ceasornic, apoi acesta este blocat bine în aparat.
 D: Puneți bolul de mixare (4) pe scaunul bolului (5) și blocați-l.
 E: Rotiți bolul în sensul acelor de ceasornic pentru a-l fixa strâns.
 F: Strângeți butonul de ridicare a capului și trageți în jos capul.



G: Puneți apă rătoarea împotriva stropirii și jgheabul (3) pe bolul de mixare.

H: Totul este bine pregătit. Conectați și începeți să utilizați aparatul.

NOTĂ: Înălțimea cârligului a fost bine reglată și nu necesită nicio ajustare suplimentară din partea omului.

IMPORTANT: Unele smochine sunt greu de scos aluatul sau telul poate zgâria bolul de mixare (fig. 4A pagina 4). În acest caz, vă rugăm să urmați instrucțiunile de mai jos:

- Trageți în jos capul
- Setează Viteza 1, lăsați aparatul să funcționeze 2 secunde și lăsați accesoriul să se deplaseze în față - acum este ușor să scoateți aluatul și/sau să evitați zgârirea bolului (fig. 4B pagina 4).

NOTĂ: Când trageți în jos capul, asigurați-vă că acesta este bine blocat înainte de a utiliza aparatul (butonul de ridicare a capului este complet ieșit în afară sau, în caz contrar, este concav). Dacă capul nu este bine blocat, aparatul poate funcționa în continuare, dar există un risc de siguranță.

Instrucțiuni de utilizare

- Apăsăți capul, apoi apăsați butonul de ridicare a capului (14) cu o mână și ridicați capul cu cealaltă mână.
- Asamblați accesoriul dorit (6-8), vasul (4) și capacul plăcii (3) (Consultați == > Asamblare).
- Apăsăți butonul de ridicare a capului, trageți capul ridicat în jos, apoi apăsați în jos capul, când butonul este complet scos spre exterior, apoi capul este bine blocat.
- Apăsăți mai întâi butonul funcțional corespunzător (9; 18-21) necesar.
- Rotiți butonul (11) la viteza corespunzătoare. Când numărul de pe butonul rotativ este aliniat cu indicatorul de viteză (10), acesta indică viteza de funcționare. Dacă viteza aleasă este mai mare decât limita butonului pentru funcții, viteza de funcționare efectivă este cea mai mare viteză a butonului pentru funcții. Dacă rotiți butonul rotativ direct fără a alege funcția, aparatul trece implicit la funcția „Amestecare lentă” (18).
- În timpul aplauzei, puteți utiliza funcția cronometru pentru înregistrarea timpului de lucru și pentru setarea timpului de numărătoare inversă.
- După selectarea funcției și alegerea vitezei, cronometrul începe să înregistreze timpul, aparatul se oprește automat după 60 de minute. Pentru a porni din nou aparatul, rotiți butonul (11) la viteza 0 și repetați procesul.
- Pentru setarea duratei numărătorii inverse (maxim 60 min): după selectarea funcției, apăsați butonul de setare a duratei (17) - creșterea/scăderea duratei cu 30 de secunde (apăsăți fără eliberare, timpul se va schimba mai repede); apoi alegeți viteza rotind butonul. Aparatul se oprește automat când cronometrul afișează 00:00.
- Pentru a întrerupe procesul de rulare, apăsați butonul Pauză/Repornire (22). Pentru reluarea funcționării, apăsați din nou butonul timp de 2 secunde.

NOTĂ: În timpul funcționării aparatului, dacă trebuie să verificați situația aluatului sau a altor ingrediente, înainte de a putea intra în funcțiune, opriți aparatul, scoateți cablul de alimentare, apoi ridicați capul.

IMPORTANT:

- Cârlig pentru aluat: utilizați numai pentru frământarea alu-

atului.

- Bătător: Utilizat pentru a prepara prăjituri, biscuiți, produse de patiserie, glazură, umpluturi, pufuri și piure de cartofi.
- Whisk cu ou: Pentru ouă, frișcă, aluaturi, bureți fără grăsime, bezele, brânzeturi, mousse, sulfleuri.
- La anumite intervale, opriți aparatul și răzuți amestecul de pe cârligul de aluat.
- Ingredientele se amestecă cel mai bine dacă introduceți mai întâi lichidul.

PRECAUȚIE! Nu utilizați telul de ou pentru amestecuri grele (de ex., smântână și cuburi de zahăr), deoarece acest lucru poate duce la deteriorarea telului de ou.

Dezasamblare

(Fig. 5 pagina 5)

- A: După utilizare, opriți alimentarea, ridicați jgheabul și scoateți apă rătoarea împotriva stropirii.
- B: Țineți mânerul cu mâna și rotiți targa în sens orar și scoateți bolul din locașul bolului.
- C: Țineți capacul accesoriului, împingeți-l în sus și rotiți-l în sens orar, apoi eliberați-l din canelură.
- D: Îndepărtați accesoriul și curățați-l.

Curățare și întreținere

ATENȚIE! Deconectați întotdeauna aparatul de la rețeaua electrică înainte de depozitare, curățare și întreținere.

Nu folosiți jet de apă sau aparat de curățat cu aburi pentru curățare și nu împingeți aparatul sub apă, deoarece piesele se vor uda și se pot produce șocuri electrice.

Curățare

- Nu scufundați niciodată aparatul în apă sau în alte lichide.
- Curățați manual unitatea principală și accesoriile cu o cârpă sau un burete ușor umezite cu o soluție de săpun delicat, apoi uscați-le bine.
- Bol de amestecare, cârlig de aluat, bătător sau tel pe care îl puteți spăla în mașina de spălat vase. Folosiți oțet pentru a îndepărta depunerile de calcar, dacă este necesar.
- Curățați axul unității de acționare cu o lavetă umeză sau hârtie de hârtie pentru următoarea utilizare.
- Nu folosiți niciodată bureți sau detergenți abrazivi, bureți de sârmă sau ustensile metalice pentru a curăța interiorul sau exteriorul aparatului.
- Nu utilizați niciodată agenți de curățare agresivi, abrazivi sau agenți de curățare clorurați sau care conțin acizi puternici și substanțe alcaline. Nu utilizați obiecte ascuțite sau ascuțite. Nu utilizați benzină sau solvenți!
- Evitați contactul cu apa al componentelor electrice.

Întreținere

- Verificați regulat funcționarea aparatului pentru a preveni problemele care pot cauza accidente grave.
- Imediat ce simțiți că aparatul nu funcționează corect sau există o problemă, opriți utilizarea aparatului, opriți-l și contactați furnizorul.

Depanare

Dacă aparatul nu funcționează corespunzător, verificați tabelul de mai jos pentru soluție. Dacă în continuare nu puteți rezolva problema, vă rugăm să contactați furnizorul/furnizorul de servicii.



Probleme	Cauză posibilă	Soluție posibilă
Aparatul se oprește în timpul funcționării	Accesoriul de lucru este blocat	Scoateți aparatul din priză și verificați dacă există corpuri străine și scoateți-l. Apoi reporniți aparatul după răcirea motorului.
	Problemă la motor sau PCBA	Trimiteti înapoi la furnizor sau la serviciul autorizat pentru reparații
Aparatul nu poate începe funcționarea	Accesoriul de lucru este blocat	Scoateți aparatul din priză și verificați dacă accesoriul de lucru este blocat de aluat greu
	Aparatul nu este conectat corect la sursa de alimentare principală	Verificați din nou conexiunea de alimentare
	Problemă la motor sau PCBA	Trimiteti înapoi la furnizor sau la serviciul autorizat pentru reparații
Zgomot mare în timpul funcționării	Accesoriul de lucru nu este bine asamblat	Scoateți aparatul din priză și verificați din nou dacă accesoriul de lucru este bine asamblat
	Aparatul nu este amplasat pe o suprafață plană de lucru	Puneți aparatul pe o suprafață de lucru plană
	Piese interne rupte	Trimiteti înapoi la furnizor sau la serviciul autorizat pentru reparații

Erori

Cod de eroare	Cauză	Soluție
E01	S-a defectat hala motorie	Contactați furnizorul pentru a trimite înapoi aparatul
E03	Problemă cu ventilatorul motorului	
E04	Motor mai mic de 300 RPM	

Garanție

Orice defect care afectează funcționalitatea aparatului care devine evident în termen de un an de la achiziție va fi reparat prin reparații gratuite sau înlocuire, cu condiția ca aparatul să fi fost utilizat și întreținut în conformitate cu instrucțiunile și să nu fi fost abuzat sau utilizat necorespunzător în niciun fel. Drepturile dvs. legale nu sunt afectate. Dacă aparatul este revendicat în garanție, specificați unde și când a fost achiziționat și includeți dovada achiziționării (de ex. chitanță).

În conformitate cu politica noastră de dezvoltare continuă a produselor, ne rezervăm dreptul de a modifica fără preaviz produsul, ambalajul și specificațiile documentației.

Aruncați și protejați mediul înconjurător

La scoaterea din uz a aparatului, produsul nu trebuie eliminat împreună cu alte deșeurii menajere. În schimb, este responsabilitatea dvs. să eliminați deșeurile de echipamente prin preda-

rea acestora la un punct de colectare desemnat. Nerespectarea acestei reguli poate fi penalizată în conformitate cu regulamentele aplicabile privind eliminarea deșeurilor. Colectarea și reciclarea separată a deșeurilor dvs. de echipamente la momentul eliminării va ajuta la conservarea resurselor naturale și va asigura reciclarea acestora într-o manieră care protejează sănătatea umană și mediul înconjurător.

Pentru mai multe informații despre locul în care vă puteți lăsa deșeurile pentru reciclare, vă rugăm să contactați compania locală de colectare a deșeurilor. Producătorii și importatorii nu își asumă responsabilitatea pentru reciclarea, tratarea și eliminarea ecologică, fie direct, fie printr-un sistem public.

ΕΛΛΗΝΙΚΑ

Αγαπητέ πελάτη,

Σας ευχαριστούμε που αγοράσατε αυτή τη συσκευή Hendi. Διευκρινίζουμε προεκτικτά αυτό το εγχειρίδιο χρήστη, δίνοντας ιδιαίτερη προσοχή στους κανονισμούς ασφαλείας που περιγράφονται παρακάτω, πριν από την πρώτη εγκατάσταση και χρήση αυτής της συσκευής.

Οδηγίες ασφαλείας



- Αυτή η συσκευή προορίζεται μόνο για εμπορική και επαγγελματική χρήση.
- Χρησιμοποιείτε τη συσκευή μόνο για τον σκοπό για τον οποίο προορίζεται, όπως περιγράφεται στο παρόν εγχειρίδιο.
- Ο κατασκευαστής δεν φέρει ευθύνη για τυχόν ζημιές που προκαλούνται από λανθασμένη λειτουργία και ακατάλληλη χρήση.
- Διατηρείτε τη συσκευή και το φις/τις συνδέσεις μακριά από νερό και άλλα υγρά. Σε περίπτωση που η συσκευή πέσει στο νερό, αφαιρέστε αμέσως τις συνδέσεις από την priză. Μην χρησιμοποιείτε τη συσκευή μέχρι να ελεγχθεί από πιστοποιημένο τεχνικό. Η μη τήρηση αυτών των οδηγιών θα προκαλέσει κινδύνους απειλητικούς για τη ζωή.
- Μην επικυρώσετε ποτέ να ανοίξετε μόνοι σας το περίβλημα της συσκευής.
- Μην εισάγετε αντικείμενα στο περίβλημα της συσκευής.
- Μην αγγίζετε το βύσμα/ηλεκτρικές συνδέσεις με βρεγμένα ή υγρά χέρια.
- **⚡ ΚΙΝΔΥΝΟΣ! ΚΙΝΔΥΝΟΣ ΗΛΕΚΤΡΟΠΛΗΞΙΑΣ!** Μην επιχειρήσετε να επισκευάσετε τη συσκευή μόνοι σας. Μην βυθίζετε τα ηλεκτρικά μέρη της συσκευής σε νερό ή άλλα υγρά. Μην κρατάτε ποτέ τη συσκευή κάτω από τρεχούμενο νερό.
- **Μην χρησιμοποιείτε ποτέ μια συσκευή που έχει υποστεί ζημιά!** Όταν έχει υποστεί ζημιά, αποσυνδέστε τη συσκευή από την priză και επικοινωνήστε με το κατάστημα λιανικής πώλησης.
- Ελέγχετε τακτικά τις ηλεκτρικές συνδέσεις και το καλώδιο για τυχόν ζημιές. Όταν έχει υποστεί ζημιά, πρέπει να αντικατασταθεί από αντιπρόσωπο σέρβις ή εξειδικευμένο άτομο, ώστε να αποφευχθεί ο κίνδυνος ή ο τραυματισμός.
- Βεβαιωθείτε ότι το καλώδιο δεν έρχεται σε επαφή με αιχμηρά ή καυτά αντικείμενα και κρατήστε το μακριά από ανοικτή φωτιά. Μην τραβάτε ποτέ το καλώδιο ρεύματος για να το αποσυνδέσετε από την priză. Αντίθετα, τραβάτε πάντα το φις.
- **ΠΡΟΕΙΔΟΠΟΙΗΣΗ!** Κατά την τοποθέτηση της συσκευής, βεβαιωθείτε ότι το καλώδιο τροφοδοσίας δεν έχει παγιδευτεί ή υποστεί ζημιά.
- **ΠΡΟΣΟΧΗ!** Εάν είναι απαραίτητο, δρομολογήστε με ασφάλεια το καλώδιο τροφοδοσίας, έτσι ώστε να αποτραπεί τυχόν σκούια



έλξη, επαφή με τη θερμαινόμενη επιφάνεια ή κίνδυνος παραπατήματος.

- Μην αφήνετε ποτέ τη συσκευή χωρίς επιτήρηση κατά τη χρήση.
- **ΠΡΟΕΙΔΟΠΟΙΗΣΗ!** Εφόσον το φινι είναι στην πρίζα, η συσκευή είναι συνδεδεμένη στην πρίζα.
- Απενεργοποιήστε τη συσκευή πριν την αποσυνδέσετε από την πρίζα.
- Συνδέστε το φινι τροφοδοσίας σε μια εύκολα προσβάσιμη πρίζα, έτσι ώστε σε περίπτωση έκτακτης ανάγκης η συσκευή να μπορεί να αποσυνδεθεί αμέσως από την πρίζα.
- Ποτέ μη μεταφέρετε τη συσκευή από το καλώδιο.
- Μη χρησιμοποιείτε πρόσθετες συσκευές που δεν παρέχονται μαζί με τη συσκευή.
- Συνδέστε τη συσκευή μόνο σε μια πρίζα με την τάση και τη συχνότητα που αναφέρονται στην ετικέτα της συσκευής.
- Μη χρησιμοποιείτε ποτέ εξαρτήματα διαφορετικά από αυτά που συστήνεται από τον κατασκευαστή. Διαφορετικά, μπορεί να προκληθεί κίνδυνος για την ασφάλεια του χρήστη και να προκληθεί ζημιά στη συσκευή. Χρησιμοποιείτε μόνο γνήσια εξαρτήματα και παρελκόμενα.
- Ο χειρισμός αυτής της συσκευής δεν πρέπει να γίνεται από άτομα με μειωμένες σωματικές, αισθητηριακές ή ψευματικές ικανότητες ή άτομα με έλλειψη εμπειρίας και γνώσης.
- Η συσκευή αυτή δεν πρέπει, σε καμία περίπτωση, να χρησιμοποιείται από παιδιά.
- Κρατήστε τη συσκευή και τις ηλεκτρικές συνδέσεις της μακριά από παιδιά.
- **ΠΡΟΕΙΔΟΠΟΙΗΣΗ!** Απενεργοποιείτε ΠΑΝΤΟΤΕ τη συσκευή πριν από τον καθαρισμό, τη συντήρηση ή την αποθήκευση.
- Ο χειρισμός αυτής της συσκευής πρέπει να γίνεται από εκπαιδευμένο προσωπικό στην κουζίνα του εστιατορίου, κυλίκια ή προσωπικό μπαρ κ.λπ.
- Μην τοποθετείτε τη συσκευή επάνω σε θερμαντικό αντικείμενο (βενζίνη, ηλεκτρικό ρεύμα, κουζίνα άνθρακα κ.λπ.).
- Μην καλύπτετε τη συσκευή σε λειτουργία και διατηρείτε τη συσκευή μακριά από θερμές επιφάνειες και γυμνές φλόγες. Να χειρίζεστε πάντα τη συσκευή σε οριζόντια, σταθερή, καθαρή, ανθεκτική στη θερμότητα και στεγνή επιφάνεια.
- Αφήστε απόσταση τουλάχιστον 20 cm γύρω από τη συσκευή για εξαερισμό κατά τη διάρκεια της χρήσης.
- Οι επισκευές πρέπει να πραγματοποιούνται μόνο από άτομα εκπαιδευμένα ή συστημένα από τον κατασκευαστή.

Ειδικές οδηγίες ασφαλείας

-  **ΠΡΟΣΟΧΗ!** Διαβάστε το εγχειρίδιο οδηγιών πριν από τη λειτουργία, τον καθαρισμό ή τη συντήρηση.
-  **ΠΡΟΣΟΧΗ!** Αποσυνδέστε το φινι πριν από την τοποθέτηση ή αφαίρεση εργαλείων/εξαρτημάτων, μετά τη χρήση και πριν από τον καθαρισμό, τη συντήρηση ή την επισκευή.
-  **ΠΡΟΕΙΔΟΠΟΙΗΣΗ! ΕΞΑΡΤΗΜΑΤΑ ΚΟΠΗΣ ΤΟΥ ΓΚΑΖΟΝ!** Μην τοποθετείτε τα χέρια σας στο μπολ ή στο κάλυμμα κατά τη διάρκεια της λειτουργίας. Αποσυνδέστε την κεντρική παροχή ρεύματος προτού φτάσετε στο σημείο εισόδου.
- Μην αφήνετε μακριά μαλλιά να πηλαιάσουν το μπολ ανάμιξης για να αποφύγετε τον τραυματισμό που προκαλείται από την εμπλοκή από τον άξονα μετάδοσης κίνησης.
- Μην τοποθετείτε άλλα αντικείμενα μέσα στο μπολ ανάμιξης. Μην τοποθετείτε σκληρά υλικά ή βραστό νερό όταν η συσκευή είναι σε λειτουργία, για να αποφύγετε τον τραυματισμό λόγω διαρροής.
- Μην υπερβαίνετε ποτέ τις μέγιστες χωρητικότητες.
- Βεβαιωθείτε ότι η κεφαλή είναι ασφαλισμένη και ότι το μπολ, τα

εργαλεία, το κάλυμμα εισόδου και το καλώδιο είναι ασφαλισμένα πριν από την ανύψωση.

- Όταν κατασκευάζετε ζύμη γενικής χρήσης ή άλλη σκληρή ζύμη, μην χρησιμοποιείτε αλεύρι περισσότερο από 1000 g και όχι περισσότερο από 1500 g αλεύρι για ζύμη με αλεύρι ψωμιού.
- Εάν το αλεύρι υπερβαίνει τα 2000 g, μη χρησιμοποιείτε τη συσκευή για περισσότερο από 1 λεπτό, καθώς αυτό μπορεί να προκαλέσει ζημιά στα μέρη της συσκευής. Υπερβολικές ποσότητες αλευριού μπορεί να προκαλέσουν υπερχειλίση του μπολ, απόρριψη της συσκευής από την επιφάνεια εργασίας, ζημιά σε ορισμένα μέρη, ακόμη και τραυματισμό.
- Διαφορετικές ποσότητες αλευριού διαφέρουν σημαντικά στις ποσότητες υγρού που απαιτούνται και η κολλώδη υφή της ζύμης μπορεί να έχει έντονη επίδραση στο φορτίο που έχει επιβληθεί στη συσκευή. Συνιστάται να κρατάτε τη συσκευή υπό παρατήρηση κατά τη διάρκεια της ανάμιξης της ζύμης. Εάν ακούσετε τη συσκευή να λειτουργεί με κάποια δυσκολία, σβήστε τη, αφαιρέστε τη μισή ζύμη και προχωρήστε ξεχωριστά.
- Πριν από τη χρήση, τοποθετήστε το προστατευτικό πιτσιλιεσματος και τον αγωγό στο επάνω μέρος του μπολ ανάμιξης και προθέστε αλεύρι, νερό ή άλλα συστατικά μόνο μέσω του αγωγού.

Προοριζόμενη χρήση

- Αυτή η συσκευή έχει σχεδιαστεί για ανάμιξη, μάζεμα και γαλακτωματοποίηση/αναδιπλώση τροφίμων. Οποιαδήποτε άλλη χρήση μπορεί να προκαλέσει ζημιά στη συσκευή ή τραυματισμό.
- Η λειτουργία της συσκευής για οποιονδήποτε άλλο σκοπό θα θεωρείται εσφαλμένη χρήση της συσκευής. Ο χρήστης φέρει την αποκλειστική ευθύνη για την ακατάλληλη χρήση της συσκευής.

Εγκατάσταση γείωσης

Η συσκευή αυτή ταξινομείται ως κατηγορίας **προστασίας Ι** και πρέπει να συνδεθεί σε προστατευτική γείωση. Η γείωση μειώνει τον κίνδυνο ηλεκτροπληξίας παρέχοντας ένα καλώδιο διαφυγής για το ηλεκτρικό ρεύμα.

Αυτή η συσκευή διαθέτει καλώδιο ρεύματος με βύσμα γείωσης ή ηλεκτρικές συνδέσεις με καλώδιο γείωσης. Οι συνδέσεις πρέπει να είναι σωστά εγκατεστημένες και γειωμένες.

Κύρια μέρη του προϊόντος

(Εικόνα 1 στη σελίδα 3)

1	Περίβληγμα	9	Κουμπί λειτουργίας
2	Μπροστινό κάλυμμα	10	Ένδειξη ταχύτητας
3	Κάλυμμα προστασίας από πιτσιλιεσματος του μπολ	11	Διακόπτης (χειριστήριο ταχύτητας)
4	Δοχείο	12	Λαβή
5	Βάθος μπολ	13	Σύνδεσμος μονάδας
6	Άγκιστρο ζύμης με κάλυμμα	14	Κουμπί ανύψωσης κεφαλής
7	Αναδευτήρας	15	Πόδια αναρρόφησης
8	Αναδευτήρας αυγών		



Πίνακας ελέγχου με οθόν

(Εικ. 2 σελίδα 3)

Αρ.	Περιγραφή
16	Ένδειξη χρονοδιακόπτη
17	Κουμπιά ρύθμισης ώρας
18	Αργή ανάμειξη (ταχύτητα 1-4) - όταν επιλέγετε ταχύτητα μεγαλύτερη από την ταχύτητα 4, η συσκευή θα λειτουργεί με ταχύτητα 4 το πολύ: <ul style="list-style-type: none">• Ταχύτητα 1-3 για ζύμη «Όλων των χρήσεων» ή άλλη κατασκευή σκληρής ζύμης (άγκιστρο ζύμης)• Ταχύτητα 1-4 για ψωμί με μαλακή ζύμη (άγκιστρο ζύμης)• Αναμίξτε ζυμαρικά, σιρόπι, καραμέλες (αναδευτήρας)• Αναμίξτε πατάτες, ξηρούς καρπούς, λαχανικά και φρούτα (αναδευτήρας)
19	Κανονική ανάμειξη (ταχύτητα 1-66) - όταν επιλέγετε ταχύτητα πάνω από 6, η συσκευή θα λειτουργεί με ταχύτητα 6 το πολύ: <ul style="list-style-type: none">• Ανακατέψτε τα μακαρόνια με τα μεσαία κολλώδη, σιρόπια όπως το μπισκότο (αναδευτήρας)• Ανακατέψτε τη ζάχαρη και το βούτυρο (αναδευτήρας)
20	Μαλακή ανάμειξη (ταχύτητα 1-8) - όταν επιλέγετε ταχύτητα πάνω από 8, η συσκευή θα λειτουργεί με ταχύτητα 8 το πολύ: Για μεγάλη ποσότητα κρέμας, ασπράδι αυγού, βούτυρο κ.λπ. (αναδευτήρας αυγών)
21	Γρήγορη ανάμειξη (ταχύτητα 1-11): Για μέτρια κρέμα, ασπράδι αυγού, βούτυρο κ.λπ. (αναδευτήρας αυγών)
22	Κουμπιά παύσης/επανεκκίνησης

Προετοιμασία πριν τη χρήση

- Αφαιρέστε όλη την προστατευτική συσκευασία και τήλιγμα.
- Ελέγξτε για να βεβαιωθείτε ότι η συσκευή δεν έχει υποστεί ζημιά και ότι φέρει όλα τα εξαρτήματα. Σε περίπτωση μη ολοκληρωμένης παράδοσης και ζημιών. Επικοινωνήστε αμέσως με τον προμηθευτή. Μην χρησιμοποιείτε τη συσκευή.
- Καθαρίστε τη συσκευή πριν από τη χρήση (βλ. == > Καθαρισμός και συντήρηση).
- Βεβαιωθείτε ότι η συσκευή είναι εντελώς στεγνή.
- Τοποθετήστε τη συσκευή σε οριζόντια, σταθερή και ανθεκτική στη θερμότητα επιφάνεια που είναι ασφαλής για πιταλιόματα νερού.
- Φυλάξτε τη συσκευασία εάν σκοπεύετε να φυλάξετε τη συσκευή σας στο μέλλον.

Συναρμολόγηση

(Εικ. 3 σελίδα 4)

- A: Πιέστε προς τα κάτω το κουμπι ανύψωσης κεφαλής (14) και ανασπώστε την κεφαλή.
- B: Τοποθετήστε το επιθυμητό παρελκόμενο (6-8) στον σύνδεσμο μετάδοσης κίνησης (13).
- Γ: Σπρώξτε δυνατά τον άξονα του αξεσουάρ ανάποδα και στρέψτε τον αριστερότροφα και στη συνέχεια θα μπει καλά στη συσκευή. ΟΙΟ Τοποθετήστε το μπολ ανάμειξης (4) στο έδρανο του μπολ (5) και ασφαλίστε το.
- E: Γυρίστε το μπολ δεξιόστροφα για να το ασφαλίσετε σφικτά.
- F: Πιέστε προς τα κάτω το κουμπι ανύψωσης κεφαλής και τραβήξτε προς τα κάτω την κεφαλή.
- Z: Ρβουτήξτε τον προφυλακτήρα και τον αγωγό εκτόξευσης (3) στο δοχείο ανάμειξης.

H: Όλα έχουν ρυθμιστεί καλά. Συνδέστε και ξεκινήστε να χρησιμοποιείτε τη συσκευή.

ΣΗΜΕΙΩΣΗ: Το ύψος του αγκιστρου έχει προσαρμοστεί καλά και δεν απαιτεί περαιτέρω προσαρμογή από άνθρωπο.

ΣΗΜΑΝΤΙΚΟ: Ορισμένα ρούχα είναι δύσκολο να βγάλουν τη ζύμη ή το κτυπητήρι μπορεί να γρατζουνίσει το μπολ ανάμειξης (εικ. 4A σελίδα 4). Σε αυτή την περίπτωση, ακολουθήστε ως φυσαλίδα:

- Τραβήξτε προς τα κάτω το κεφάλι
- Ρυθμίστε την ταχύτητα 1, λειτουργήστε τη συσκευή για 2 δευτερόλεπτα και τοποθετήστε το αξεσουάρ μπροστά - τώρα είναι εύκολο να αφαιρέσετε τη ζύμη ή/και να αποφύγετε το γρατζουνισμό του μπολ (εικ. 4B σελίδα 4).

ΣΗΜΕΙΩΣΗ: Όταν τραβάτε προς τα κάτω την κεφαλή, βεβαιωθείτε ότι η κεφαλή είναι καλά ασφαλισμένη πριν θέσετε σε λειτουργία τη συσκευή (το κουμπι ανύψωσης της κεφαλής προεξέχει πλήρως ή είναι κοίλο). Εάν η κεφαλή δεν είναι καλά ασφαλισμένη, η συσκευή μπορεί να συνεχίσει να λειτουργεί, αλλά υπάρχει κίνδυνος για την ασφάλεια.

Οδηγίες λειτουργίας

- Πιέστε προς τα κάτω την κεφαλή, έπειτα πιέστε το κουμπι ανύψωσης κεφαλής (14) με το ένα χέρι και ανασπώστε την κεφαλή με το άλλο χέρι.
- Συναρμολογήστε το επιθυμητό εξάρτημα (6-8), το μπολ (4) και το κάλυμμα του σκευός (3) (βλ. == > Συναρμολόγηση).
- Πατήστε το κουμπι ανύψωσης της κεφαλής, τραβήξτε την ανασπωμένη κεφαλή προς τα κάτω, στη συνέχεια πιέστε προς τα κάτω την κεφαλή, όταν το κουμπι έχει εξαχθεί πλήρως προς τα έξω, και μετά η κεφαλή είναι καλά ασφαλισμένη.
- Πρώτα πιέστε το αντίστοιχο κουμπι λειτουργίας (9, 18-21) που απαιτείται.
- Περιστρέψτε το κουμπι (11) στην αντίστοιχη ταχύτητα. Όταν αριθμός στο περιστρεφόμενο κουμπι είναι ευθυγραμμισμένος με την ένδειξη ταχύτητας (10), υποδεικνύει την ταχύτητα λειτουργίας. Εάν η επιλεγμένη ταχύτητα είναι υψηλότερη από το όριο του κουμπιού λειτουργίας, η πραγματική ταχύτητα λειτουργίας είναι η μέγιστη ταχύτητα του κουμπιού λειτουργίας. Αν περιστρέψετε απευθείας τον περιστρεφόμενο διακόπτη χωρίς να επιλέξετε τη λειτουργία, η συσκευή μεταβαίνει από προεπιλογή στη λειτουργία «Slow Mix» (18).
- Κατά τη διάρκεια της ρύθμισης της συσκευής μπορείτε να χρησιμοποιήσετε τη λειτουργία χρονοδιακόπτη για την καταγραφή του χρόνου εργασίας και του καθορισμένου χρόνου αντίστροφης μέτρησης.
- Αφού επιλέξετε τη λειτουργία και επιλέξετε την ταχύτητα, ο χρονοδιακόπτης αρχίζει να καταγράφει τον χρόνο, η συσκευή σταματά να λειτουργεί αυτόματα μετά από 60 λεπτά. Για να ενεργοποιήσετε ξανά τη συσκευή, περιστρέψτε το διακόπτη (11) για να ρυθμίσετε την ταχύτητα 0 και επαναλάβετε τη διαδικασία.
- Για τη ρύθμιση του χρόνου αντίστροφης μέτρησης (μέγιστο 60 λεπτά): αφού επιλέξετε τη λειτουργία, πιέστε το κουμπι ρύθμισης χρόνου (17) - αύξηση/μείωση χρόνου κατά 30 δευτερόλεπτα (πάτημα χωρίς απελευθέρωση, ο χρόνος αλλάζει ταχύτερα). Στη συνέχεια, επιλέξτε την ταχύτητα περιστρέφοντας το διακόπτη. Η συσκευή σταματά να λειτουργεί αυτόματα όταν ο χρονοδιακόπτης εμφανίσει την ένδειξη 00:00.
- Για παύση της εκτελούμενης διαδικασίας, πατήστε το κουμπι παύσης/επανεκκίνησης (22). Για να συνεχίσετε τη λειτουργία, πιέστε ξανά το κουμπι για 2 δευτερόλεπτα.

GR



ΣΗΜΕΙΩΣΗ: Κατά τη διάρκεια της λειτουργίας της συσκευής, εάν χρειάζεται να ελέγξετε την κατάσταση της ζύμης ή άλλων υλικών, πριν να μπορέσετε να εισέλθετε για τη λειτουργία, απενεργοποιήστε τη συσκευή, αφαιρέστε το καλώδιο τροφοδοσίας και, στη συνέχεια, ανασπώστε την κεφαλή.

ΣΗΜΑΝΤΙΚΟ:

- Άγκιστρο ζύμης: χρησιμοποιείται μόνο για ζυμώδη ζύμη.
- Αναδευτήρας: Χρησιμοποιείται για την παρασκευή κέικ, μπισκότων, ζαχαροπλαστικής, γλάσιγγκ, γέμισης, εισπνεύσεων και πουρέ πατάτας.
- Ιλύς αυγών: Για αβγά, κρέμα, μπάρες, σφουγγάρια χωρίς λιπαρά, μαρέγκες, cheesecake, μους, σουφλέ.
- Στα διαστήματα, σταματήστε τη συσκευή και αφαιρέστε το μείγμα από το άγκιστρο ζύμης.
- Τα στατικά ανεμειγνύονται καλύτερα αν πρώτα τοποθετήσετε το υγρό.

ΠΡΟΣΟΧΗ! Μην χρησιμοποιείτε το χτυπητήρι αυγών για βαριά μείγματα (π.χ. κρεμώδη λιππη και κύβους ζάχαρης), καθώς αυτό μπορεί να προκαλέσει ζημιά στο χτυπητήρι αυγών.

Αποσυρμαρμολόγηση

(Εικ. 5 σελίδα 5)

A: Μετά τη χρήση, κλείστε το ρεύμα, ανασπώστε τη χοάνη και αφαιρέστε το προστατευτικό πινακίδι.

B: Κρατήστε τις λαβές με το χέρι και γυρίστε τον κόφτη προς τα αριστερά και αφαιρέστε το μπολ από το κάθισμα του μπολ.

C: Κρατήστε το κάλυμμα του παρελκόμενου, σπρώξτε το προς τα επάνω και στρέψτε το δεξιότροφα, κατόπιν απελευθερώστε το από την εγκοπή.

OIO Αφαιρέστε το παρελκόμενο και καθαρίστε το.

Καθαρισμός και συντήρηση

ΠΡΟΣΟΧΗ! Αποσυνδέετε πάντα τη συσκευή από την ηλεκτρική παροχή πριν την αποθήκευση, τον καθαρισμό και τη συντήρηση. Μην χρησιμοποιείτε πίδακα νερού ή ατμοκαθαριστή για τον καθαρισμό και μην πιέζετε τη συσκευή κάτω από το νερό, καθώς τα εξαρτήματα θα βραούν και μπορεί να προκληθεί ηλεκτροπληξία.

Καθαρισμός

- Μην βυθίζετε ποτέ τη συσκευή σε νερό ή άλλα υγρά.
- Καθαρίστε την κύρια μονάδα και τα εξαρτήματα με το χέρι με ένα ελαφρώς υγρό πανί ή σφουγγάρι με ήπιο διάλυμα σαπουνιού και κατόπιν στεγνώστε τα καλά.
- Αναμίξτε το μπολ, το άγκιστρο ζύμης, το αναδευτήρα ή το αναδευτήρα που μπορείτε να πλύνετε στο πλυντήριο πιάτων. Χρησιμοποιήστε ξύδι για να αφαιρέσετε τα άλατα, αν χρειάζεται.
- Καθαρίστε τον άξονα μετάδοσης κίνησης με ένα υγρό πανί ή χαρτομάντιλο για την επόμενη χρήση.
- Μην χρησιμοποιείτε ποτέ σκληρά σφουγγάρια ή απορρυπαντικά, σύρμα ή μεταλλικά εργαλεία για να καθαρίσετε τα εσωτερικά ή εξωτερικά μέρη της συσκευής.
- Μην χρησιμοποιείτε ποτέ ισχυρά καθαριστικά μέσα, λιπαντικά ή κλωριωμένα καθαριστικά ή ισχυρά οξέα και αλκάλια. Μην χρησιμοποιείτε αιχμηρά ή μυτερά αντικείμενα. Μην χρησιμοποιείτε βενζίνη ή διαλύτες!
- Αποφύγετε την επαφή του νερού με τα ηλεκτρικά εξαρτήματα.

Συντήρηση

- Ελέγχετε τακτικά τη λειτουργία της συσκευής για την αποφυγή

προβλημάτων που μπορεί να προκαλέσουν σοβαρά ατυχήματα.

- Μόλις αισθανθείτε ότι η συσκευή δεν λειτουργεί σωστά ή ότι υπάρχει πρόβλημα, σταματήστε να χρησιμοποιείτε τη συσκευή, απενεργοποιήστε την και επικοινωνήστε με τον προμηθευτή.

Αντιμετώπιση προβλημάτων

Εάν η συσκευή δεν λειτουργεί σωστά, ελέγξτε τον παρακάτω πίνακα για να δείτε το διάλυμα. Εάν εξακολουθείτε να μην μπορείτε να λύσετε το πρόβλημα, επικοινωνήστε με τον προμηθευτή/παρόχο υπηρεσιών.

Προβλήματα	Πιθανά αίτια	Πιθανή λύση
Η συσκευή σταματά κατά τη λειτουργία	Το εργαλείο εργασίας έχει κολλήσει	Αποσυνδέστε τη συσκευή από την πρίζα και ελέγξτε αν υπάρχουν ξένα σώματα και αφαιρέστε την. Στη συνέχεια, επανεκκινήστε τη συσκευή αφού κρυώσει το μοτέρ.
	Ζήτημα κινητήρα ή PCBA	Επιστροφή στον προμηθευτή ή εξουσιοδοτημένο σέρβις για επισκευή
Η συσκευή δεν μπορεί να ξεκινήσει τη λειτουργία	Το εργαλείο εργασίας έχει κολλήσει	Αποσυνδέστε τη συσκευή από την πρίζα και ελέγξτε εάν το επιτακτικό εξάρτημα έχει κολλήσει από βαριά ζύμη
	Η συσκευή δεν έχει συνδεθεί σωστά στην κεντρική παροχή ρεύματος	Ελέγξτε ξανά τη σύνδεση τροφοδοσίας
Μεγάλος θόρυβος κατά τη λειτουργία	Το εργαλείο εργασίας δεν έχει συναρμολογηθεί σωστά	Αποσυνδέστε τη συσκευή από την πρίζα και ελέγξτε ξανά εάν λειτουργεί το εξάρτημα είναι καλά συναρμολογημένο
	Η συσκευή δεν είναι τοποθετημένη σε επίπεδο επιφάνεια εργασίας	Τοποθετήστε τη συσκευή σε επίπεδο επιφάνεια εργασίας
	Τα εσωτερικά εξαρτήματα έχουν σπάσει	Επιστροφή στον προμηθευτή ή εξουσιοδοτημένο σέρβις για επισκευή

Σφάλματα

Κωδικός σφάλματος	Αίτια	Διάλυμα
E01	Έσπασε η αίσουσα του κινητήρα	Επικοινωνήστε με τον προμηθευτή για να επιστρέψετε τη συσκευή
E03	Πρόβλημα ανεμιστήρα κινητήρα	
E04	Κινητήρας κάτω των 300 σ.α.λ.	

Εγγύηση

Κάθε ελάττωμα που επηρεάζει τη λειτουργικότητα της συσκευής και παρουσιάζεται εντός ενός έτους μετά την αγορά θα επισκευάζεται με δωρεάν επισκευή ή αντικατάσταση, με την προϋπόθεση



ότι η συσκευή δεν έχει χρησιμοποιηθεί και συντηρηθεί σύμφωνα με τις οδηγίες και δεν έχει υποστεί οποιαδήποτε κατάχρηση ή κακή χρήση. Τα νόμιμα δικαιώματά σας δεν επηρεάζονται. Εάν η συσκευή καλύπτεται από εγγύηση, δηλώστε πού και πότε αγοράστήκε και συμπεριλάβετε απόδειξη αγοράς (π.χ. απόδειξη).

Σύμφωνα με την πολιτική μας για τη συνεχή ανάπτυξη προϊόντων, διατηρούμε το δικαίωμα να αλλάξουμε τις προδιαγραφές προϊόντων, συσκευασίας και τεκμηρίωσης χωρίς προειδοποίηση.

Απόρριψη και περιβάλλον

Κατά τον παροπλισμό της συσκευής, το προϊόν δεν πρέπει να απορρίπτεται μαζί με άλλα οικιακά απορρίμματα. Αντί αυτού, είναι δική σας ευθύνη να απορρίψετε τον απόβλητο εξοπλισμό σας παραδίδοντάς τον σε ένα καθορισμένο σημείο συλλογής. Η μη τήρηση αυτού του κανόνα μπορεί να τιμωρηθεί σύμφωνα με τους ισχύοντες κανονισμούς για την απόρριψη αποβλήτων. Η ξεχωριστή συλλογή και ανακύκλωση του άχρηστου εξοπλισμού σας κατά τη στιγμή της απόρριψης θα βοηθήσει στη διατήρηση των φυσικών πόρων και θα διασφαλίσει ότι ανακυκλώνεται με τρόπο που προστατεύει την ανθρώπινη υγεία και το περιβάλλον.

Για περισσότερες πληροφορίες σχετικά με το πού μπορείτε να αποθέσετε τα απορρίμματα για ανακύκλωση, επικοινωνήστε με την τοπική εταιρεία συλλογής απορριμμάτων. Οι κατασκευαστές και οι εισαγωγείς δεν αναλαμβάνουν ευθύνη για την ανακύκλωση, την επεξεργασία και την οικολογική απόρριψη, είτε απευθείας είτε μέσω ενός δημόσιου συστήματος.

HRVATSKI

Poštovani korisniče,



Hvala vam što ste kupili ovaj Hendi uređaj. Pažljivo pročitajte ovaj priručnik za uporabu i pritom obratite posebnu pozornost na niže navedene sigurnosne propise, prije prve ugradnje i uporabe uređaja.

Sigurnosne upute

- Ovaj je uređaj namijenjen isključivo za komercijalnu i profesionalnu uporabu.
- Uređaj upotrebljavajte samo u svrhu za koju je namijenjen, kako je opisano u ovom priručniku.
- Proizvođač nije odgovoran za bilo kakva oštećenja uzrokovana neispravnim radom i nepravilnom uporabom.
- Uređaj i električne priključke/priključke držite podalje od vode i drugih tekućina. U slučaju da uređaj padne u vodu, odmah uklonite spojeve iz napajanja. Uređaj ne upotrebljavajte dok ga nije provjerio ovlašten tehničar. Nepriдрžavanje ovih uputa može dovesti do po život opasnih rizika.
- Nikad ne pokušavajte sami otvoriti kućište uređaja.
- Ne stavljajte predmete u kućište uređaja.
- Ne dodirujte utikač/električne spojeve vlažnim rukama.
-  **OPASNOST! OPASNOST OD STRUJNOG UDARA!** Ne pokušavajte sami popraviti uređaj. Električne dijelove uređaja nemojte uranjati u vodu ili neku drugu tekućinu. Nikada nemojte držati uređaj pod tekućom vodom.
- **Nikada ne upotrebljavajte oštećeni uređaj!** Kada je oštećen, uređaj iskopčajte iz utičnice i kontaktirajte prodavača.
- Redovito provjeravajte električne priključke i kabele za eventualna oštećenja. Ako je oštećen, mora ga zamijeniti ovlašten serviser ili osoba sličnih kvalifikacija kako bi se izbjegla opasnost ili ozljeda.

- Pazite da kabel ne dode u dodir s oštrim ili vrućim predmetima i držite ga dalje od otvorenog požara. Nikada nemojte povlačiti kabel za napajanje kako biste ga isključili iz utičnice, uvijek povucite utikač.
- **UPOZORENJE!** Prilikom pozicioniranja uređaja provjerite da kabel napajanja nije zarobljen ili oštećen.
- **UPOZORENJE!** Čvrsto usmjerite kabel za napajanje prema potrebi kako biste spriječili slučajno povlačenje, kontakt s površinom za grijanje ili opasnost od spoticanja.
- Nikad ne ostavljajte uređaj bez nadzora tijekom uporabe.
- **UPOZORENJE!** Dok je utikač u utičnici, uređaj je priključen na izvor napajanja.
- Prije isključivanja iz električne mreže isključite uređaj.
- Utikač priključite u lako dostupnu električnu utičnicu kako bi se u hitnom slučaju uređaj mogao odmah isključiti iz utičnice.
- Uređaj nikada nemojte nositi za kabel.
- Ne upotrebljavajte nijednu dodatnu opremu koja se isporučuje zajedno s uređajem.
- Uređaj spajajte samo na električnu utičnicu s naponom i frekvencijom navedenim na naljepnici uređaja.
- Pomoćne dodatke nikad nemojte upotrebljavati samo koje je preporučio proizvođač. Ako to ne učinite, može doći do sigurnosnog rizika za korisnika i može oštetiti uređaj. Upotrebljavajte samo originalne dijelove i dodatnu opremu.
- Ovim uređajem ne smiju rukovati osobe sa smanjenim fizičkim, osjetilnim odnosno umnim sposobnostima ili osobe koje nemaju dovoljno iskustva i znanja.
- Ovaj uređaj u svim okolnostima smiju upotrebljavati djeca.
- Držite uređaj i njegove električne priključke izvan dohvata djece.
- **UPOZORENJE!** Uređaj UVUJEK isključite prije čišćenja, održavanja ili pohrane.
- Uređajem treba upravljati osposobljeno osoblje u kuhinji restorana, kantine ili osoblja bara, itd.
- Nemojte stavljati uređaj na grijači predmet (benzin, električnu struju, štednjak s ugljenom itd.).
- Uređaj ne prekrivajte i ne držite ga podalje od vrućih površina i otvorenog plamena. Uvijek rukujte uređajem na ravnoj, stabilnoj, čistoj, otpornoj na toplinu i suhoj površini.
- Tijekom uporabe ostavite uređaj da odstoji najmanje 20 cm razmak od uređaja i namjene prozračivanja.
- Popravke smiju obavljati samo osobe koje su osposobljene ili preporučili proizvođač.

Posebne sigurnosne upute

-  **UPOZORENJE!** Pročitajte priručnik s uputama prije upotrebe, čišćenja ili održavanja.
-  **UPOZORENJE!** Iskopčajte prije postavljanja ili uklanjanja alata / nastavaka, nakon uporabe i prije čišćenja, održavanja ili popravka.
-  **UPOZORENJE! DIJELOVE KOJI SE KOSI!** Nemojte stavljati ruke u zdjelu ili poklopac tijekom rada. Iskopčajte glavno napajanje prije nego što posegnete unutra.
- Ne dozvolite da se duga kosa približi posudici za miješanje kako biste izbjegli tjelesne ozljede uzrokovane uhvativanjem pogonskog osvine.
- Nemojte stavljati druge predmete u posudu za miješanje. Ne stavljajte čvrsti sastojak ili kipuću vodu dok uređaj radi kako biste izbjegli ozljede od proljevanja.
- Nikad ne premašujte maksimalne kapacitete.
- Prije podizanja provjerite je li glava zaključana i jesu li zdjela,



alati, izlazni poklopac i kabel učvršćeni.

- Kada pripremate višenamjensko tijesto ili drugo tvrdo tijesto, ne koristite brašno više od 1000 g i ne više od 1500 g brašna za brašno kruha.
- Ako promijesite preko 2000 g brašna tada ne koristite uređaj dulje od 1 minute jer bi to moglo dovesti do oštećenja dijelova uređaja. Prekomjerne količine brašna mogu prouzročiti izlivanje zdjele, istresanja uređaja s radne površine, oštećenje dijelova pa čak i osobne ozljede.
- Različite serije brašna znatno se razlikuju u potrebnim količinama tekućine, a ljepljivost tijesta može imati velik utjecaj na punjenje koje je nametnuto na uređaju. Savjetujemo vam da uređaj držite pod nadzorom dok se tijesto miješa. Ako čujete da uređaj radi s određenim poteškoćama, isključite ga, izvadite pola tijesta i nastavite za pola odvojeno.
- Prije upotrebe, stavite zaštitu od prskanja i izlaz na vrh posude za miješanje pa kroz žlicu dodajte i brašno, vodu ili druge sastojke.

Namjena

- Ovaj uređaj namijenjen je miješanju, umiješanju i emulgaciji/rukovanju prehrambenim proizvodima. Svaka druga uporaba može dovesti do oštećenja uređaja ili osobne ozljede.
- Uporaba uređaja za bilo koju drugu svrhu smatra se pogrešnom uporabom uređaja. Korisnik je isključivo odgovoran za neprimjerenu uporabu uređaja.

Ugradnja uzemljenja

Ovaj je uređaj klasificiran kao **zaštitna klasa I** i mora se spojiti na zaštitno uzemljenje. Uzemljavanjem se smanjuje rizik od strujnog udara time što uređaj dobiva dodatnu žicu za odvod električne struje.

Ovaj je uređaj opremljen strujnim kabelom sa utikačem za uzemljenje ili električnim priključcima s uzemljenjem. Priključci moraju biti pravilno instalirani i uzemljeni.

Glavni dijelovi proizvoda

(Slika 1 na stranici 3)

1	Kučiče	9	Funkcijski gumb
2	Prednja navlaka	10	Pokazivač brzine
3	Prskajuća navlaka posude	11	Gumb (Upravljanje brzinom)
4	zdjela	12	Drška
5	Sjedalo za zdjelu	13	Pogonski priključak
6	Kuka za tijesto s poklopcem	14	Gumb za podizanje glave
7	Mješalica	15	Usisna nožica
8	Metlica za jaja		

Upravljačka ploča sa zaslonom

(Slika 2 stranica 3)

Broj	Opis
16	Prikaz tajmera
17	Tipke za podešavanje vremena

18	Sporo miješanje (brzina 1-4) - kada odaberete brzinu preko 4, uređaj će raditi najviše pri brzini 4: <ul style="list-style-type: none">• Brzina 1 – 3 za pripremu tijesta s „sve namjene“ ili drugih tijesta s tvrdom (kuka za tijesto)• Brzina 1-4 za glatko tijesto s brašnom (kuka za tijesto)• Pomiješajte Sticky tjesteninu, sirup, slatkiše (mješalica)• Pomiješajte krumpir, orašasto voće, povrće i voće (mješalica)
19	Normalno miješanje (brzina 1-6) - kada odaberete brzinu preko 6, uređaj će raditi najviše pri brzini 6: <ul style="list-style-type: none">• Pomiješajte srednje ljepljivu tjesteninu, sirupe kao što je kolačić (mješalica)• Pomiješajte šećer i maslac (mješalica)
20	Mekano miješanje (brzina 1-8) - kada odaberete brzinu preko 8, uređaj će raditi najviše pri brzini 8: Za veće količine vrhnja, bjelanjaka, maslaca i sl. (metlica za jaja)
21	Brzo miješanje (brzina 1-11): Za umjereno vrhnje, bjelanjke, maslac, itd. (metlica za jaja)
22	Tipka Pauza/Ponovno pokretanje

Priprema prije uporabe

- Uklonite svu ambalažu i omot.
- Provjerite je li uređaj neoštećen i u kombinaciji sa svim priborom. U slučaju nepotpune isporuke i oštećenja. Odmah se obratite dobavljaču. Ne upotrebljavajte uređaj.
- Očistite uređaj prije uporabe (Pogledajte == > Čišćenje i održavanje).
- Provjerite je li uređaj potpuno suh.
- Uređaj postavite na vodoravnu, stabilnu i otpornu površinu koja je sigurna protiv prskanja vode.
- Čuvajte ambalažu ako namjeravate i ubuduće spremati uređaj.

Sklapanje

(sl. 3 stranice 4)

A: Pritisnite gumb za podizanje glave (14) i podignite glavu.

B: Željenu dodatnu opremu (6-8) stavite u priključak pogona (13).

C: Čvrsto gurnite osovinu pribora naopako i okrenite je u smjeru suprotnom od kazaljke na satu, a zatim je dobro zaglavljena u uređaj.

D: Stavite posudu za miješanje (4) na sjedište posude (5) i zaključajte je.

E: Okrenite zdjelu u smjeru kazaljke na satu da biste je čvrsto zaključali.

F: Pismanjuje pritisak na gumb za podizanje glave i povlačite glavu prema dolje.

G: Ulijte štitnik protiv prskanja i žlijeb (3) na posudi za miješanje.

H: Sve je dobro postavljeno. Uključite uređaj i pokrenite ga.

NAPOMENA: Visina kuke dobro je prilagođena i ne zahtijeva dodatno prilagođavanje ljudi.

VAŽNO: Nešto se teško izvadi iz tijesta ili bi miješanje moglo ogrepsti posudu za miješanje (slika 4A stranica 4). U tom slučaju, molimo slijedite ispod:

- Povucite glavu prema dolje
- Namjestite brzinu 1, pustite uređaj da radi 2 sekunde i pomaknite pribor prema naprijed - sada ga je lakše izvadi i/ili izbjeći zagrebanje posude (sl. 4B stranica 4).



NAPOMENA: Kada povlačite glavu prema dolje, uvjerite se da je glava dobro zaključana prije pokretanja uređaja (gumb za podizanje glave u potpunosti je natisnut, ili u suprotnome, konkavan). Ako glava nije dobro zaključana, uređaj još uvijek može raditi, ali postoji rizik od opasnosti.

Upute za rad

- Pritisnite glavu, a zatim pritisnite gumb za podizanje glave (14) jednom rukom i podignite glavu drugom rukom.
- Sastavite željeni pribor (6-8), zdjelu (4) i poklopac za pričvršćivanje posude (3) (pogledajte == > Sastavljanje).
- Pritisnite gumb za podizanje glave, povucite podignutu glavu prema dolje, a zatim pritisnite glavu prema dolje kada je gumb potpuno izbačen prema van, a zatim je glava dobro zaključana.
- Prvo pritisnite odgovarajući funkcijski gumb (9; 18-21) potreban.
- Okrenite gumb (11) na odgovarajuću brzinu. Kada je broj na okretnom prekidaču poravnat s indikatorom brzine (10), to označava brzinu rada. ako je odabrana brzina veća od ograničenja funkcijske tipke, stvarna radna brzina je najveća brzina funkcijske tipke. Ako okrenete okretni prekidač izravno bez odabira funkcije, uređaj se vraća na funkciju "Slow Mix" (Spora miješanja) (18).
- Tijekom pregledavanja možete koristiti funkciju tajmera za bilježenje vremena rada i za postavljanje vremena odbrojavanja.
- Nakon odabira funkcije i odabira brzine, tajmer počinje snimati vrijeme, uređaj automatski prestaje raditi nakon 60 minuta. Za ponovno pokretanje uređaja, okrenite gumb (11) na brzinu 0 i ponovite postupak.
- Za postavljanje vremena odbrojavanja (maksimalno 60 min): nakon odabira funkcije, pritisnite tipku za postavljanje vremena (17) - vrijeme se povećava/smanjuje za 30 sekundi (pritisnite bez otpuštanja, vrijeme će se promijeniti brže); zatim odaberite brzinu okretanjem gumba. Uređaj automatski prestaje raditi kada se na mjeraču vremena prikaže 00:00.
- Za pauziranje postupka, pritisnite tipku Pauza/Ponovno pokretanje (22). Za nastavak rada, ponovno pritisnite tipku na 2 sekunde.

NAPOMENA: Ako trebate provjeriti stanje tijesta ili drugih sastojaka prije početka rada, isključite uređaj, izvucite kabel za napajanje i podignite glavu.

VAŽNO:

- Tijesto za tijesto: koristite samo za pletenje tijesta.
 - Kuh: Koristi se za pripremanje kolača, keksa, lisnatog tijesta, sjekcanja, pudinga, pahuljica i geste.
 - Jaka voda: Za jaja, vrhnje, tijesto, nemasne spužve, poljupce od poljupca, torte od sira, mošusa, nabujka.
 - Po intervalima zaustavite uređaj i ostružite mješavinu s nastavka za tijesto.
 - Sastojci se najbolje miješaju ako u nju prvo stavite tekućinu.
- OPREZ!** Nemojte koristiti prašak za jaje za jake smjese (npr. kremaste masti i kockice šećera), jer to može dovesti do oštećenja pjenjenja za jaja.

Rastavljanje

(Slika 5 stranica 5)

- A: Nakon upotrebe isključite napajanje, podignite koš za pražnjenje i uklonite zaštitu od prskanja.
- B: Ručke držite rukom i okrenite kotačić u smjeru kazaljke na satu i odvojite zdjelu od sjeđišta posude.

C: Držite poklopac pribora, gurnite ga naopako i okrenite u smjeru kazaljke na satu, a zatim ga otpustite iz utora.

D: Skinite dodatni pribor i očistite ga.

Čišćenje i održavanje

PAZEĆI! Prije pohrane, čišćenja i održavanja uvijek iskopčajte uređaj iz električne mreže.

Za čišćenje nemojte koristiti mlaznicu za vodu ili parni čistač i ne gurajte uređaj pod vodom jer će se dijelovi smočiti i može doći do električnog udara.

Čišćenje

- Nikada ne uranjajte uređaj u vodu ili druge tekućine.
- glavni uređaj i dodatni pribor čistite ručno blago vlažnom krpom ili spužvom pomoću blagog deterdženta za pranje i temeljito ih osušite.
- Zdjela za miješanje, nastavak za tijesto, mikser ili penilica možete prati u perilici posuda. Ako je potrebno, upotrijebite ocat kako biste uklonili kamenac.
- Pogonsko tijelo očistite vlažnom krpom ili papirnatim tkaninom za sljedeću uporabu.
- Za čišćenje unutarnjih ili vanjskih dijelova uređaja nikada ne upotrebljavajte abrazivne spužve ili deterdžente, čeličnu vunu ili metalne posude.
- Nikada nemojte koristiti agresivna sredstva za čišćenje, abrazivna sredstva ili klorirana sredstva za čišćenje ili ona koja sadrže jake kiseline i alkalije. Nemojte upotrebljavati oštre ili točkaste predmete. Nemojte koristiti benzin i otapala!
- Izbjegavajte kontakt vode s električnim komponentama.

Održavanje

- Redovito provjeravajte rad uređaja kako biste spriječili probleme koji mogu uzrokovati ozbiljne nesreće.
- Čim osjetite da uređaj ne radi ispravno ili postoji problem, prestanite s korištenjem uređaja, ugasite ga i obratite se dobavljaču.

Rješavanje problema

Ako uređaj ne radi ispravno, pogledajte donju tablicu za rješavanje. Ako i dalje ne možete riješiti problem, obratite se dobavljaču / pružatelju usluga.

Problemi	Moguću uzrok	Moguće rješenje
Uređaj se zaustavlja tijekom rada	Zaglavljen je radni dodatak	Isključite uređaj iz napajanja i provjerite ima li stranih tvari i izvadite ih. Nakon hlađenja motora ponovno pokrenite uređaj.
	Problem s motorom ili PCBA	Vratiti dobavljaču ili ovlaštenom servisu na popravak
Uređaj ne može započeti rad	Zaglavljen je radni dodatak	Iskopčajte uređaj iz struje i provjerite je li teško zaglavljen pribor
	Uređaj nije pravilno priključen na mrežno napajanje	Ponovno provjerite priključak za napajanje
	Problem s motorom ili PCBA	Vratiti dobavljaču ili ovlaštenom servisu na popravak



Velika buka tijekom rada	Radna pomoćna ploča nije dobro sastavljena	Isključite uređaj iz napajanja i ponovno provjerite je li rad accessoryja dobro sastavljen od
	Uređaj nije postavljen na ravnu radnu površinu	Uređaj postavite na ravnu radnu površinu.
	Unutarnji dijelovi su slomljeni	Vratiti dobavljaču ili ovlaštenom servisu na popravak

Pogreške

Kod pogreške	Uzrokuje	Rješenje
E01	Pukovnik motoričkih prostora je puknuo	Kontaktirajte dobavljača kako biste poslali uređaj
E03	Problem s ventilatorom motora	
E04	Motori ispod 300 okr/min	

CZ

Jamstvo

Neispravnosti koje utječu na funkcionalnost uređaja koje se pojave u roku od jedne godine nakon kupnje popravljat će se besplatnim popravkom ili zamjenom, pod uvjetom da je uređaj korišten i održavan u skladu s uputama i da nije na bilo koji način bio zlouporabljn ili pokvaren. To ne utječe na vaša zakonska prava. Ako je uređaj pokriven jamstvom, navedite gdje i kada je kupljen i uključite dokaz o kupnji (npr. račun). U skladu s našim pravilima o kontinuiranom razvoju proizvoda pridržavamo pravo na promjenu opisa proizvoda, pakiranja i dokumentacije bez prethodne obavijesti.

Odbacivanje otpada i okoliš

Kada prestaje s uporabom uređaja, proizvod se ne smije odlagati s drugim kućnim otpadom. Umjesto toga, vaša je odgovornost odlagati na vašu otpadnu opremu predajući je na određeno sabirno mjesto. Nepridržavanje tog pravila može se kazniti u skladu s primjenjivim propisima o odlaganju otpada. Zasebnim sakupljanjem i recikliranjem vaše otpadne opreme u vrijeme odlaganja čuvaju se prirodni resursi i osigurava se njezino recikliranje na način koji štiti ljudsko zdravlje i okoliš.

Za više informacija o tome gdje možete uskratiti svoj otpad radi recikliranja, obratite se lokalnoj tvrtki za prikupljanje otpada. Proizvođači i uvoznici ne preuzimaju odgovornost za recikliranje, tretman i ekološko zbrinjavanje, bilo izravno ili putem javnog sustava.

ČEŠTINA

Vážení zákazníci,

Děkujeme vám za zakoupení tohoto spotřebiče Hendi. Před první instalací a použitím tohoto spotřebiče si pozorně přečtěte tuto uživatelskou příručku a věnujte zvláštní pozornost níže uvedeným bezpečnostním předpisům.

Bezpečnostní pokyny

- Tento přístroj je určen pouze pro komerční a profesionální použití.



- Tento spotřebič používejte pouze k určenému účelu, pro který byl navržen tak, jak je popsáno v tomto návodu.
- Výrobce neodpovídá za žádné škody způsobené nesprávným provozem a nesprávným používáním.
- Spotřebič a elektrické zástrčky/přípojky udržujte mimo dosah vody a jiných kapalin. V případě, že spotřebič spadne do vody, okamžitě vytáhněte přívodní kabely ze sítě. Spotřebič nepoužívejte, dokud jej nekontroluje certifikovaný technik. Nedodržení těchto pokynů bude mít za následek ohrožení života.
- Nikdy se nepokoušejte otevírat pouzdro spotřebiče sami.
- Do pouzdra spotřebiče nevkláděte žádné předměty.
- Nedotýkejte se zástrček/elektrických spojů mokřím nebo vlhkými rukama.
-  **NEBEZPEČÍ! NEBEZPEČÍ ÚRAZU ELEKTRICKÝM PROUDEM!** Nepokoušejte se opravovat spotřebič sami. Neponořujte elektrické součásti spotřebiče do vody nebo jiných kapalin. Nikdy nedržte spotřebič pod tekoucí vodou.
- Nikdy nepoužívejte poškozený přístroj!** Poškozený spotřebič odpojte ze zásuvky a obraťte se na prodejce.
- Pravidelně kontrolujte elektrické přípojky a kabely, zda nejsou poškozené. Poškozený musí být vyměněn servisním technikem nebo podobně kvalifikovanou osobou, aby se zabránilo nebezpečí nebo zranění.
- Ujistěte se, že kabel nepřijde do styku s ostrými nebo horkými předměty, a udržujte ho mimo dosah otevřeného ohně. Nikdy nevytahujte napájecí kabel ze zásuvky, vždy jej vytahujte.
- VAROVÁNÍ!** Při umísťování spotřebiče se ujistěte, že napájecí kabel není zachycen nebo poškozen.
- POZOR!** V případě potřeby bezpečně vedte napájecí kabel, abyste zabránili neúmyslnému tahu, kontaktu s topným povrchem nebo nebezpečí zakopnutí.
- Nikdy nenechávejte spotřebič během používání bez dozoru.
- VAROVÁNÍ!** Dokud je zástrčka v zásuvce, je spotřebič připojen ke zdroji napájení.
- Před odpojením spotřebiče od sítě jej vypněte.
- Zástrčku napájecího kabelu zapojte do snadno přístupné elektrické zásuvky, aby bylo v případě nouze možné spotřebič okamžitě odpojit od sítě.
- Nikdy nepřehánějte přístroj za kabel.
- Nepoužívejte žádná další zařízení, která nejsou dodána společně se spotřebičem.
- Spotřebič připojujte pouze k elektrické zásuvce s napětím a frekvencí uvedenou na štítku spotřebiče.
- Nikdy nepoužívejte jiné příslušenství než příslušenství doporučené výrobcem. Pokud tak neučiníte, může to představovat bezpečnostní riziko pro uživatele a může dojít k poškození spotřebiče. Používejte pouze originální díly a příslušenství.
- Tento spotřebič by neměl obsluhovat osoby se sníženými fyzickými, smyslovými nebo duševními schopnostmi nebo osoby s nedostatečnými zkušenostmi a znalostmi.
- Tento spotřebič by za žádných okolností neměl používat děti.
- Spotřebič a jeho elektrické přípojky uchovávejte mimo dosah dětí.
- VAROVÁNÍ!** Před čištěním, údržbou nebo skladováním spotřebiče **VŽDY** vypněte.
- Tento spotřebič by měl obsluhovat vyškolený personál v kuchyni restaurace, jídelny, bary atd.
- Nepokládejte spotřebič na topné předměty (benzín, elektrický sporák na uhlí atd.).
- Spotřebič nezakrývejte a chraňte jej před horkými povrchy a otevřeným ohněm. Spotřebič vždy provozujte na vodorovném,



stabilním, čistém, tepelně odolném a suchém povrchu.

- Při používání ponechte kolem spotřebiče alespoň 20 cm mezery pro účely větrání.
- Veškeré opravy směřj provádět pouze osoby vyškolené nebo doporučené výrobcem.

Zvláštní bezpečnostní pokyny

-  **OPATRNOST!** Před provozem, čištěním nebo údržbou si přečtěte návod k použití.
-  **OPATRNOST!** Před montáží nebo demontáží nástrojů/nástavců, po použití a před čištěním, údržbou nebo opravou odpojte napájení
-  **VAROVÁNÍ! DÍLY K SEČENÍ!** Během provozu nevkládejte ruce do mísy ani nezakrývejte. Před připojením odpojte hlavní zdroj napájení.
- Nedovolte, aby se k mixovací nádobě přibližovaly dlouhé vlasy, aby nedošlo ke zranění osob způsobenému zachycením hnací hřídelí.
- Do mixovací nádoby nevkládejte žádné jiné předměty. Při provozu spotřebiče nedávejte tvrdou přísadu ani vařící vodu, aby nedošlo k poranění.
- Nikdy nepřekračujte maximální kapacitu.
- Před zvedáním se ujistěte, že je hlava zajištěná a že miska, nástroje, výstupní kryt a kabel jsou zajištěné.
- Při přípravě všestranného těsta nebo jiného tvrdého těsta nepoužívejte mouku o hmotnosti vyšší než 1000 g a na chléb z mouky ne více než 1500 g.
- Pokud hnětete více než 2 000 g mouky, nepoužívejte spotřebič déle než 1 minutu, protože by mohlo dojít k poškození jeho součástí. Nadměrné množství mouky může způsobit přetečení mísy, odkopnutí spotřebiče z pracovní plochy, poškození některých částí nebo dokonce zranění osob.
- Různé dávky mouky se značně liší v množství potřebné tekutiny a lepkavost těsta může mít výrazný vliv na náplň spotřebiče. Doporučujeme, abyste spotřebič během míchání těsta udržovali pod dozorem. Pokud slyšíte, že spotřebič funguje s nějakými potížemi, vypněte ho, vyjměte polovinu těsta a každou polovinu proveďte samostatně.
- Před použitím umístěte ochranný kryt stroje a skluz na horní stranu mixovací nádoby a do skluzu přidejte mouku, vodu nebo jiné přísady.

Určené použití

- Tento spotřebič je určen k míchání, hnětení a emulgaci/šlehaání potravin. Jakékoli jiné použití může vést k poškození spotřebiče nebo zranění osob.
- Provoz spotřebiče k jakémukoli jinému účelu se považuje za nesprávné použití přístroje. Uživateli nese výhradní odpovědnost za nesprávné použití zařízení.

Instalace uzemnění

Tento spotřebič je klasifikován jako **ochranný typ I** a musí být připojen k ochrannému uzemnění. Uzemnění snižuje riziko úrazu elektrickým proudem tím, že poskytuje únikový vodič pro elektrický proud.

Tento spotřebič je vybaven napájecím kabelem se zemnicí zástrčkou nebo elektrickými přípojkami se zemnicím vodičem. Přípojky musí být řádně nainstalovány a uzemněny.

Hlavní části výrobku

(Obr. 1 na straně 3)

1	Kryt	9	Funkční tlačítko
2	Přední kryt	10	Ukazatel rychlosti
3	Kryt mísy	11	Ovladač (řízení rychlosti)
4	Mísa	12	Rukojeť
5	Sedadlo mísy	13	Konektor pohonu
6	Háček na těsto s krytem	14	Tlačítko zvedání hlavy
7	Hnětač	15	Sací nožičky
8	Vaječný šlehač		

Ovládací panel s displejem

(Obr. 2, strana 3)

Č.	Popis
16	Displej časovače
17	Tlačítka nastavení času
18	Pomalé míchání (rychlost 1–4) – když zvolíte rychlost vyšší než rychlost 4, spotřebič poběží maximálně rychlostí 4: <ul style="list-style-type: none">• Rychlost 1–3 pro „všestranné“ těsto nebo jiné tvrdé těsto (háček na těsto)• Rychlost 1–4 pro měkké těsto na mouku (háček na těsto)• Smíchejte lepevě těstoviny, sirup, sladkosti (hnětač)• Smíchejte brambory, ořechy, zeleninu a ovoce (hnětač)
19	Normální míchání (rychlost 1–6) – když zvolíte rychlost vyšší než rychlost 6, spotřebič poběží maximálně rychlostí 6: <ul style="list-style-type: none">• Míchejte středně lepevě těstoviny, sirupy jako sušenky (hnětač)• Smíchejte cukr a máslo (hnětač)
20	Jemné míchání (rychlost 1–8) – když zvolíte rychlost vyšší než rychlost 8, spotřebič poběží maximálně rychlostí 8: Pro velké množství smetany, bílku, másla atd. (vaječný šlehač)
21	Rychlé míchání (rychlost 1–11): Pro středně silnou smetanu, vaječný bílek, máslo atd. (vaječný šlehač)
22	Tlačítko Pauza/Restart

Příprava před použitím

- Odstraňte všechny ochranné obaly.
- Zkontrolujte, zda není spotřebič poškozený a zda obsahuje veškeré příslušenství. V případě neúplného doručení a poškození. Okamžitě kontaktujte dodavatele. Spotřebič nepoužívejte.
- Před použitím spotřebič vyčistěte (viz => Čištění a údržba).
- Ujistěte se, že je spotřebič zcela suchý.
- Spotřebič položte na vodorovný, stabilní a žáruvzdorný povrch, který je bezpečný proti stříkající vodě.
- Pokud chcete spotřebič uložit v budoucnu, uschovejte jeho obal.



Montáž

(obr. 3, strana 4)

- A: Stiskněte tlačítko zvedání hlavy [14] a zvedněte hlavu.
B: Vložte požadované příslušenství [6-8] do konektoru pohonu [13].
C: Tvrdě zatlačte hřídel příslušenství vzhůru nohama a otočte ji proti směru hodinových ručiček, pak se dobře zastavila ve spotřebiči.
D: Umístěte mixovací nádobu [4] na sedlo [5] a zajistěte ji.
E: Mísu pevně zajistěte otočením po směru hodinových ručiček.
F: Stiskněte tlačítko zvedání hlavy a stáhněte hlavu dolů.
G: Na mixovací nádobu nasadte ochranný kryt a skluz [3].
H: Vše je dobře nastaveno. Zapojte spotřebič do zásuvky a začněte jej používat.

POZNÁMKA: Výška háku byla dobře upravena a nevyžaduje žádné další lidské nastavení.

DŮLEŽITÉ: Občas je těžké vyndat těsto nebo šlehačí metla může poškrábat mixovací nádobu (obr. 4A strana 4). V takovém případě prosím postupujte následovně:

- Stáhněte hlavu dolů
- Nastavte rychlost 1, nechte spotřebič běžet 2 sekundy a nechte příslušenství přemístit dopředu – nyní lze těsto snadno vyjmout a/nebo se vyhnout poškrábání mísy (obr. 4B strana 4).

POZNÁMKA: Při stahování hlavy dolů se před spuštěním spotřebiče ujistěte, že je hlava dobře zajištěná (tlačítko zvedání hlavy je zcela vyčnívající, jinak je konkávní). Není-li hlava dobře uzamčena, může spotřebič stále pracovat, ale existuje bezpečnostní riziko.

Návod k obsluze

- Stiskněte hlavu, poté stiskněte jednou rukou tlačítko zvedání hlavy [14] a druhou rukou zvedněte hlavu.
- Sestavte požadované příslušenství [6-8], mísu [4] a splachovací kryt mísy [3] (viz == > Sestavení).
- Stiskněte tlačítko zvedání hlavy, vytáhněte zvednutou hlavu dolů, poté stiskněte hlavu dolů, když je tlačítko zcela vysunuto směrem ven, potom je hlava dobře zajištěna.
- Nejprve stiskněte příslušné funkční tlačítko [9; 18-21].
- Otočte knoflíkem [11] na odpovídající rychlost. Je-li číslo na otočném knoflíku zarovnáno s ukazatelem rychlosti [10], udává provozní rychlost. Pokud je zvolená rychlost vyšší než limit tlačítka funkce, skutečná provozní rychlost je nejvyšší rychlost tlačítka funkce. Otočíte-li otočným voličem přímo bez volby funkce, spotřebič se automaticky přepne na funkci „Pomalé míchání“ [18].
- Během používání spotřebiče můžete použít funkci časovače pro záznam pracovní doby a nastavení odpočítávání času.
- Po zvolení funkce a nastavení rychlosti začne časovač zaznamenávat čas a spotřebič se po 60 minutách automaticky zastaví. Spotřebič znovu spustíte otočením ovladače [11] na rychlost 0 a opakováním postupu.
- Pro nastavení času odpočítávání (maximálně 60 minut): po zvolení funkce stiskněte tlačítko nastavení času [17] - čas se zvýší/sníží o 30 sekund (stisknutí bez uvolnění, čas se změní rychleji); poté zvolte rychlost otáčením ovladače. Spotřebič se automaticky zastaví, když časovač zobrazí 00:00.
- Pro pozastavení probíhajícího procesu stiskněte tlačítko Pauza/Restart [22]. Chcete-li pokračovat v provozu, stiskněte tlačítko znovu na 2 sekundy.

POZNÁMKA: Pokud během provozu spotřebiče potřebujete zkontrolovat stav těsta nebo jiných přísad, než se do něj dostanete, vypněte jej, vytáhněte napájecí kabel a poté zvedněte hlavu.

DŮLEŽITÉ:

- Háček na těsto: používejte pouze pro hnětení těsta.
 - Hnětač: Používá se k přípravě koláčů, sušenek, těsta, ledu, výplní, posypání a bramborové kaše.
 - Šlehač do vajec: Pro vejce, smetanu, těsta, beztučné houby, pusinky, sýrové koláče, pěny, suflé.
 - V pravidelných intervalech zastavte spotřebič a vyškrábejte směs z hnětače těsta.
 - Přísady se nejlépe smíchají, pokud nejprve vložíte tekutinu.
- OPATRNOST!** Nepoužívejte vaječný šlehač na těžké směsi (např. krémování tuků a cukrových kostek), protože by mohlo dojít k poškození vaječné šlehačky.

Demontáž

(obr. 5, strana 5)

- A: Po použití vypněte napájení, zvedněte žlab a sejmete ochranný kryt.
B: Rukou uchopte rukojeti, otočte lehátko doleva a vyjměte mísu ze sedla mísy.
C: Uchopte kryt příslušenství, zatlačte jej vzhůru nohama a otočte po směru hodinových ručiček a poté uvolněte z drážky.
D: Vyjměte příslušenství a vyčistěte je.

Čištění a údržba

POZORNOST! Před skladováním, čištěním a údržbou vždy odpojte spotřebič od elektrické sítě.

K čištění nepoužívejte vodní trysku ani parní čistič a netlačte spotřebič pod vodu, protože by se části namočily a mohlo by dojít k úrazu elektrickým proudem.

Čištění

- Spotřebič nikdy neponořujte do vody nebo jiných kapalin.
- Hlavní jednotku a příslušenství očistěte ručně mírně navlhčeným hadříkem nebo houbičkou s jemným mýdlovým roztokem a poté je důkladně osušte.
- Míchací mísa, hnětač těsta, hnětač nebo šlehač můžete mýt v myčce nádobí. V případě potřeby použijte k odstranění vodního kamene ocet.
- Hnací hřídel očistěte vlhkým hadříkem nebo hygienickým papírem pro další použití.
- K čištění vnitřních nebo vnějších částí spotřebiče nikdy nepoužívejte abrazivní houbičky nebo čisticí prostředky, drátěnku nebo kovové náčiní.
- Nikdy nepoužívejte agresivní čisticí prostředky, brusiva nebo chlorované čisticí prostředky nebo obsahující silné kyseliny a zásady. Nepoužívejte žádné ostré nebo špičaté předměty. Nepoužívejte benzín ani rozpouštědla!
- Zabraňte kontaktu vody s elektrickými součástmi.

Údržba

- Pravidelně kontrolujte provoz spotřebiče, abyste zabránili problémům, které mohou způsobit vážné nehody.
- Jakmile budete mít pocit, že spotřebič nefunguje správně, nebo pokud nastane problém, přestaňte spotřebič používat, vypněte jej a kontaktujte dodavatele.



Odstraňování problémů

Pokud spotřebič nefunguje správně, zkontrolujte prosím, zda je roztok v níže uvedené tabulce. Pokud problém stále nemůžete vyřešit, obraťte se na dodavatele/poskytovatele služeb.

Problém	Možná příčina	Možné řešení
Spotřebič se během provozu zastaví	Pracovní příslušenství je zaseknuté	Odpojte spotřebič ze zásuvky, zkontrolujte, zda se v něm nenacházejí cizí předměty, a vymějte jej. Poté spotřebič po ochlazení motoru znovu spusťte.
	Problém s motorem nebo PCB	Odešlete zpět dodavateli nebo autorizovanému servisu k opravě
Spotřebič nemůže spustit provoz	Pracovní příslušenství je zaseknuté	Odpojte spotřebič ze zásuvky a zkontrolujte, zda není pracovní příslušenství zaseknuté těžkým těstem
	Spotřebič není správně připojen k síťovému napájení	Znovu zkontrolujte připojení napájení
	Problém s motorem nebo PCB	Odešlete zpět dodavateli nebo autorizovanému servisu k opravě
Velký hluk během provozu	Pracovní příslušenství není dobře sestaveno	Odpojte spotřebič ze zásuvky a znovu zkontrolujte, zda je pracovní příslušenství dobře sestaveno
	Spotřebič není umístěn na rovném pracovním povrchu	Položte spotřebič na rovnou pracovní plochu
	Vnitřní části jsou rozbité	Odešlete zpět dodavateli nebo autorizovanému servisu k opravě

Chyby

Chybový kód	Příčina	Řešení
E01	Motorová hala praskla	Obraťte se na dodavatele a zašlete spotřebič zpět
E03	Problém s ventilátorem motoru	
E04	Motor nižší než 300 ot/min	

Záruka

Jakákoliv závada ovlivňující funkci spotřebiče, která se objeví do jednoho roku od zakoupení, bude opravena bezplatnou opravou nebo výměnou za předpokladu, že byl spotřebič používán a udržován v souladu s pokyny a že nebyl žádným způsobem zneužit ani zneužit. Vaše zákonná práva nejsou dotčena. Pokud je spotřebič reklamován v rámci záruky, uveďte, kde a kdy byl zakoupen, a přiložte doklad o zakoupení (např. doklad o zakoupení). V souladu s našimi zásadami neustálého vývoje produktů si vyhrazujeme právo bez předchozího upozornění změnit specifikace produktu, balení a dokumentace.

Likvidace a prostředí

Při vyřazování spotřebiče z provozu se tento spotřebič nesmí likvidovat s jiným domácím odpadem. Namísto toho je vaší odpovědností zlikvidovat odpadní zařízení předáním na určené sběrné místo. Nedodržení tohoto pravidla může být penalizováno v souladu s platnými předpisy o likvidaci odpadu. Samostatný sběr a recyklace vašich odpadních zařízení při likvidaci pomůže zachovat přírodní zdroje a zajistí, že budou recyklovány způsobem, který chrání lidské zdraví a životní prostředí. Další informace o tom, kde můžete odpad odevzdat k recyklaci, získáte od místní společnosti pro sběr odpadu. Výrobci a dovozcí nenesou odpovědnost za recyklaci, zpracování a ekologickou likvidaci, a to ani přímo, ani prostřednictvím veřejného systému.

MAGYAR

Tisztelt Ügyfelünk!

Köszönjük, hogy megvásárolta ezt a Hendi készüléket. A készülék első üzembe helyezése és használata előtt figyelmesen olvassa el ezt a felhasználói kézikönyvet, különös figyelmet fordítva az alább ismertetett biztonsági előírásokra.

Biztonsági utasítások

- A készülék kizárólag kereskedelmi és professzionális használatra készült.
- A készüléket és az elektromos rendeltetésének megfelelően, a jelen kézikönyvben leírtak szerint használja.
- A gyártó nem vállal felelősséget a nem megfelelő működésből és használatból eredő károkat.
- A készüléket és az elektromos csatlakozódugót/csatlakozókat tartsa távol víztől és egyéb folyadékoktól. Abban az esetben, ha a készülék vízbe esik, azonnal távolítsa el a csatlakozókat a hálózatról. Ne használja a készüléket addig, amíg szakképzett technikus nem ellenőrizte. Ezen utasítások be nem tartása életveszélyes kockázatokkal jár.
- Soha ne kísérleje meg egyedül kinyitni a készülék burkolatát.
- Ne helyezzen tárgyakat a készülék házába.
- Nedves vagy nedves kézzel ne érintse meg a dugasz/elektromos csatlakozókat.
-  **VESZÉLY! ÁRAMÚTÉS VESZÉLYE!** Ne kísérelje meg saját maga megjavítani a készüléket. Ne merítse a készülék elektromos alkatrészeit vízbe vagy más folyadékba. Soha ne tartsa a készüléket folyó víz alatt.
- **Soha ne használjon sérült készüléket!** Ha megsérült, húzza ki a készüléket a konnektorból, és forduljon a márkakereskedőhöz.
- Rendszeresen ellenőrizze az elektromos csatlakozásokat és vezetékeket, hogy nem sérültek-e meg. Sérülés esetén a veszély vagy sérülés elkerülése érdekében a készüléket szervizképesítellel vagy más hasonlóan képzett személlyel kell kicseréltetni.
- Győződjön meg arról, hogy a vezeték nem érintkezik éles vagy forró tárgyakkal, és tartsa távol nyílt tűztől. Soha ne húzza ki a tápkábelt a konnektorból, hanem mindig húzza ki a dugót.
- **FIGYELMEZTETÉS!** A készülék elhelyezésekor ügyeljen arra, hogy a tápkábel ne szoruljon be és ne sérüljön meg.
- **ELŐVIGYÁZATOSSÁG!** Ha szükséges, biztonságosan vezesse el a tápkábelt, hogy elkerülje a véletlen húzás, a fűtőfelülettel való érintkezést vagy a botlásveszélyt.
- Soha ne hagyja a készüléket felügyelet nélkül a használat

HU



során.

- **FIGYELMEZTETÉS!** Amíg a dugasz a konnektorban van, a készülék csatlakoztatva van az áramforráshoz.
- Kapcsolja ki a készüléket, mielőtt leválasztaná a hálózatról.
- Csatlakoztassa a hálózati csatlakozódugót egy könnyen hozzáférhető elektromos aljzathoz, hogy vész helyzet esetén azonnal ki lehessen húzni a hálózati aljzatról.
- Soha ne szállítsa a készüléket a vezetékénél fogva.
- Ne használjon a készülékkel együtt nem szállított további eszközöket.
- A készüléket kizárólag a készülék címkéjén feltüntetett feszültség- és frekvenciaértékkel rendelkező elektromos hálózathoz csatlakoztassa.
- Soha ne használjon a gyártó által ajánlott tartozékoktól eltérő tartozékokat. Ennek elmulasztása a felhasználó biztonságát és a készülék károsodását okozhatja. Csak eredeti alkatrészeket és tartozékokat használjon.
- Ezt a készüléket nem szabad olyan személyeknek üzemeltetni, akik csökkent fizikai, érzékelési vagy mentális képességekkel rendelkeznek, illetve akiknek nincs tapasztalatuk és tudásuk.
- A készüléket gyermekek semmilyen körülmények között nem használhatják.
- Tartsa a készüléket és annak elektromos csatlakozásait gyermekektől elzárva.
- **FIGYELMEZTETÉS!** Tisztítás, karbantartás vagy tárolás előtt **MINDIG** kapcsolja ki a készüléket.
- Ezt a készüléket az étterem konyhájában, az étkezőkben vagy a bárban dolgozó személyzetnek stb. képzett személyzetnek kell üzemeltetnie.
- Ne helyezze a készüléket fűtőtestre (benzín, elektromos, szén tűzhely stb.).
- Ne takarja le a készüléket működés közben, és tartsa távol forró felületektől és nyílt lángtól. A készüléket mindig vízszintes, stabil, tiszta, hőálló és száraz felületen üzemeltesse.
- Használat közben a szellőzés érdekében hagyjon legalább 20 cm távolságot a készülék körül.
- A javításokat kizárólag a gyártó által kiképzett vagy ajánlott személyek végezhetik.

Speciális biztonsági utasítások

-  **LEGYEN ÓVATOS!** Használat, tisztítás vagy karbantartás előtt olvassa el a használati útmutatót.
-  **LEGYEN ÓVATOS!** Húzza ki a csatlakozódugót a szerszámok/feltétek felszerelése vagy eltávolítása előtt, használat után, valamint tisztítás, karbantartás vagy javítás előtt
-  **FIGYELMEZTETÉS! FÜNYÍRÁSI ALKATRÉSZEK!** Működés közben ne tegye a kezét a tálba vagy a fedélbe. Mielőtt benyúlna, válassza le a hálózati áramellátást.
- Ne hagyja, hogy a hosszú haj közeledjen a keverőtálhoz, hogy elkerülje a hajtótengely beakadása által okozott személyi sérülést.
- Ne tegyen más tárgyakat a keverőtálba. A kiömlés okozta sérülések elkerülése érdekében ne tegyen kemény hozzávalót vagy forró vizet a készülék működése közben.
- Soha ne lépje túl a maximális kapacitást.
- **Emelés előtt** győződjön meg arról, hogy a fej rögzítve van, és hogy a tál, a szerszámok, a kimeneti fedél és a kábel rögzítve van.
- Amikor minden célra tésztát vagy más kemény tésztát készít,

ne használjon 1000 g-nál több lisztet, és kenyérliszthez legfeljebb 1500 g lisztet.

- Ha 2000 g-nál több lisztet gyúr, ne használja a készüléket 1 percnél hosszabb ideig, mivel ez károsíthatja a készülék alkatrészeit. A túlzott mennyiségű liszt túlcsondulhat a tálban, a készülék kidobódhat a munkafelületről, egyes alkatrészek károsodhatnak, és akár személyi sérülést is okozhatnak.
- A különböző mennyiségű lisztek a szükséges mennyiségű folyadékban jelentősen eltérnek, és a tészta ragacsossága jelentősen befolyásolhatja a készülékre nehezedő töltetet. Javasoljuk, hogy a készüléket megfigyelés alatt tartsa, amíg a tésztát összekeveri. Ha azt hallja, hogy a készülék bizonyos nehézségekkel működik, kapcsolja ki, vegye ki a tészta felét, és folytassa külön-külön.
- **Használat előtt** helyezze a gép fröccsenésgátlóját és csúszdáját a keverőtál tetejére, és csak a csúszdán keresztül adjon hozzá lisztet, vizet vagy más összetevőket.

Rendeltetésszerű használat

- A készülék élelmiszerek keverésére, dagasztására és emulgeálására/törölésére szolgál. Minden egyéb használat a készülék károsodásához vagy személyi sérüléshez vezethet.
- A készülék bármilyen más célból történő üzemeltetése a készülék helytelen használatának minősül. A felhasználó kizárólagos felelősséggel tartozik az eszköz nem megfelelő használatáért.

Földelés

Ez a készülék I. védelmi osztályba tartozik, és védőföldeléshez kell csatlakoztatni. A földelés csökkenti az áramütés veszélyét azáltal, hogy az elektromos áramhoz elvezető vezetékkel biztosít.

Ez a készülék földelt dugóval ellátott tápkábellel, vagy földelő vezetékkel ellátott elektromos csatlakozásokkal van ellátva. A csatlakozásokat megfelelően kell felszerelni és földelni.

A termék fő részei

(1. ábra a 3. oldalon)

1	Ház	9	Funkció gomb
2	Elülső burkolat	10	Sebesség visszajelző
3	Tál fröccsenő fedele	11	Gomb (sebesség-szabályozás)
4	Tál	12	Nyel
5	Ülés	13	Meghajtó csatlakozója
6	Dagasztóhórog fedéllel	14	Fejemelő gomb
7	Verőgép	15	Szívótalpak
8	Tojás habverő		

Kezelőpanel kijelzővel

(2. ábra, 3. oldal)

Sz	Leírás
16	Időzítő kijelző
17	Időbeállító gombok



18	Lassú keverés [1–4. sebesség] – a 4. sebességnél nagyobb sebesség kiválasztásakor a készülék legfeljebb 4. sebességgel fog működni: <ul style="list-style-type: none"> • 1–3. sebesség „minden célra” tesztá vagy más kemény tesztá készítéshez (dagasztóhorog) • 1–4. sebesség kenyérliszthez, puha tesztához (dagasztóhorog) • Keverje össze a ragadós tésztát, a szirupot, a cukorkákat (verőgép) • Keverje össze a burgonyát, a dióféléket, a zöldségeket és a gyümölcsöket (verőgép)
19	Normál keverés [1–6. sebesség] – a 6. sebességnél nagyobb sebesség kiválasztásakor a készülék legfeljebb 6. sebességgel fog működni: <ul style="list-style-type: none"> • Keverje össze a közepesen ragadós tésztát, a szirupot, például a sütit (verőgép) • Keverje össze a cukrot és a vaját (verőgép)
20	Lágy keverés [1–8. sebesség] – a 8. sebességnél nagyobb sebesség kiválasztásakor a készülék legfeljebb 8. sebességgel fog működni: Nagy mennyiségű tejszínhez, tojásfehérjéhez, vajhoz stb. [tojás habverő]
21	Gyors keverés [1–11. sebesség]: Mérsékelt krémhez, tojásfehérjéhez, vajhoz stb. [tojás habverő]
22	Szünet/Újraindítás gomb

Használat előtti előkészítés

- Távolítsa el minden védőcsomagolást és csomagolást.
- Ellenőrizze, hogy a készülék sértetlen-e, és hogy minden tartozékkal rendelkezik-e. Hiányos szállítás és károk esetén. Kérjük, azonnal lépjen kapcsolatba a szállítóval. Ne használja a készüléket.
- Használat előtt tisztítsa meg a készüléket (lásd ==> Tisztítás és karbantartás).
- Ellenőrizze, hogy a készülék teljesen száraz-e.
- Helyezze a készüléket vízszintes, stabil és hőálló felületre, amely biztonságosan ellenáll a kifröccsenő víznek.
- Őrizze meg a csomagolást, ha a jövőben tárolni kívánja a készüléket.

Összeszerelés

[3. ábra, 4. oldal]

- A: Nyomja le a fejemelő gombot [14], és emelje fel a fejet.
 B: Helyezze a kívánt tartozékot [6-8] a meghajtott csatlakozójába [13].
 C: Nyomja fejfelé a tartozék tengelyét, és forgassa el az óramutató járásával ellentétes irányba, majd jól beakadt a készülékbe.
 D: Helyezze a keverőtálat [4] a csészeülésre [5], és rögzítse.
 E: Fordítsa el a tálat az óramutató járásával megegyező irányba, hogy szorosan rögzüljön.
 F: Presszeleje le a fejemelő gombot, és húzza le a fejet.
 G: Helyezze a fröccsenésgátlót és a garatot [3] a keverőtátra.
 H: Minden megfelelően beállított. Dugja be a konnektorba, és kezdje el használni a készüléket.

MEGJEGYZÉS: A kampó magassága megfelelően be lett állítva, és nem igényel további emberi beállítást.

FONTOS: Néha nehéz kivenni a tésztát, különben a habverő megkarcolhatja a keverőtálat [4A 4. oldal]. Ebben az esetben

kérjük, kövesse az alábbiakat:

- Húzza le a fejet
- Állítsa be az 1. sebességet, működtesse a készüléket 2 másodpercig, és a tartozékot mozgassa előre – most már könnyen kivetheti a tésztát és/vagy elkerülheti a túl megkarcolását [4B oldal 4].

MEGJEGYZÉS: A fej lehúzásakor a készülék üzemeltetése előtt győződjön meg arról, hogy a fej megfelelően rögzítve van [a fejemelő gomb teljesen ki van emelve, máskülönben homorú]. Ha a fej nincs jól lezárva, a készülék még mindig működhet, de biztonsági kockázat áll fenn.

Üzemeltetési utasítások

- Egyik kezével nyomja le a fejet, majd a fejemelő gombot [14], másik kezével pedig emelje fel a fejet.
 - Szerelje össze a kívánt tartozékot [6-8], a tálat [4] és a tál rögzítő fedelét [3] (lásd ==> Összeszerelés).
 - Nyomja meg a fejemelő gombot, húzza le a felemelt fejet, majd nyomja le a fejet, amikor a gomb teljesen ki van húzva kifelé, majd a fej jól rögzül.
 - Először nyomja meg a megfelelő funkciógombot [9; 18-21].
 - Forgassa el a gombot [11] a megfelelő sebességre. Ha a forgatógombon lévő szám a sebességjelzőhöz [10] van igazítva, az a működési sebességet jelzi. Ha a kiválasztott sebesség magasabb, mint a funkciógomb határértéke, akkor a tényleges működési sebesség a funkciógomb legnagyobb sebessége. Ha a forgatógombot közvetlenül a funkció kiválasztása nélkül forgatja el, a készülék alapértelmezés szerint a „Lassú keverés” funkciót [18] használja.
 - A készülék működése közben használhatja az időzítő funkciót a munkaidő rögzítésére és a visszaszámítási idő beállítására.
 - A funkció kiválasztása és a sebesség kiválasztása után az időzítő elkezd rögzíteni az időt, a készülék 60 perc elteltével automatikusan leáll. A készülék ismételt elindításához forgassa el a gombot [11] a 0. sebességhez, és ismételve meg a folyamatot.
 - Visszszámítási idő [maximum 60 perc] beállításához: a funkció kiválasztása után nyomja meg az időbeállító gombot [17] – az idő növelése/csökkentése 30 másodperccel (nyomás felengedés nélkül, az idő gyorsabban változik); majd a gomb elforgatásával válassza ki a sebességet. A készülék automatikusan leáll, ha az időzítő 00:00-t jelenít meg.
 - A futó folyamat szüneteltetéséhez nyomja meg a Szünet/Újraindítás gombot [22]. A művelet folytatásához nyomja meg ismét a gombot 2 másodpercig.
- MEGJEGYZÉS:** Ha a készülék működése közben ellenőriznie kell a tésztá vagy más összetevők állapotát, mielőtt hozzérna a működéshez, kérjük, kapcsolja ki a készüléket, húzza ki a tápkábelt, majd emelje fel a fejet.

FONTOS:

- Tésztahorog: csak tésztadagasztáshoz használható.
- Verőgép: Sütemények, kekszek, tészták, jegesedés, töltelkek, puffok és burgonyapüré készítéséhez.
- Tojás habverő: Tojás, tejszín, denevér, szirtalan szivacs, habcsók, sajttorta, hab, soufflé esetén.
- Időnként állítsa le a készüléket, és kaparja le a keveréket a dagasztóhorogról.
- Az összetevők akkor keverednek a legjobban, ha először a folyadékot helyezik bele.



ÓVATOSSÁG! Ne használja a tojásbobot nehéz keverékekhez (pl. zsiradék és cukorkockák krémezéséhez), mivel ez károsítja a tojásbobot.

Szétzerelés

(5. ábra, 5. oldal)

A: Használat után kapcsolja ki az áramellátást, emelje fel a garatot, és távolítsa el a fröccsenésgátlót.

B: Fogja meg kézzel a fogantyúkat, fordítsa el a csészét az óramutató járásával megegyező irányba, és vegye ki a tálat a tálaló üléséből.

C: Fogja meg a tartozék fedelét, nyomja fejfelé felfelé, fordítsa el az óramutató járásával megegyező irányba, majd engedje el a horonyból.

D: Távolítsa el a tartozékot, és tisztítsa meg.

Tisztítás és karbantartás

FIGYELEM! Tárolás, tisztítás és karbantartás előtt mindig válassza le a készüléket az elektromos hálózatról.

Ne használjon vízsugarat vagy gőztisztítót a tisztításhoz, és ne nyomja a készüléket víz alá, mert az alkatrészek benedvesedhetnek, és áramütés érheti őket.

Tisztítás

- Soha ne merítse a készüléket vízbe vagy más folyadékba.
- Tisztítsa meg kézzel a főegységet és a tartozékokat enyhén nedves ruhával vagy szivaccsal enyhe szappanos oldattal, majd alaposan szárítsa meg őket.
- Keverőtál, dagasztóhorog, keverőpohár vagy habverő, amelyet mosogatógépben moshat. Ha szükséges, ecet segítségével távolítsa el a vízkövet.
- A következő használathoz tisztítsa meg a hajtótengelyt nedves ruhával vagy szövetpapírral.
- Soha ne használjon súrolószivacsot vagy mosószert, acélgyaptot vagy fémeszközöket a készülék belsejének vagy külsejének tisztításához.
- Soha ne használjon agresszív tisztítószereket, súrolószereket vagy klórozott tisztítószereket, illetve ne tartalmazzon erős savakat és lúgokat. Ne használjon éles vagy hegyes tárgyakat. Ne használjon benzint vagy oldószereket!
- Kerülje az elektromos alkatrészek vízzel való érintkezését.

Karbantartás

- Rendszeresen ellenőrizze a készülék működését, hogy megelőzze a súlyos baleseteket okozó problémákat.
- Amint úgy érzi, hogy a készülék nem működik megfelelően, vagy probléma van, hagyja abba a készülék használatát, kapcsolja ki, és forduljon a szolgáltatóhoz.

Hibaelhárítás

Ha a készülék nem működik megfelelően, kérjük, ellenőrizze az alábbi táblázatban a megoldást. Ha továbbra sem tudja megoldani a problémát, kérjük, forduljon a szolgáltatóhoz/ szolgáltatóhoz.

Problémák	Lehetséges ok	Lehetséges megoldás
A készülék működés közben leáll	A munkaképesség beragadt	Húzza ki a készüléket a konnektorból, és ellenőrizze, hogy nincs-e benne idegen anyag, és vegye ki. Ezután indítsa újra a készüléket a motor lehűlése után.
	Motor vagy PCBA probléma	Küldje vissza javításra a beszállítónak vagy a hivatalos szerviznek
A készülék nem tudja elindítani a működést	A munkaképesség beragadt	Húzza ki a készüléket a konnektorból, és ellenőrizze, hogy a nehéz pépesedés nem ragadt-e el a munkavégzés során
	A készülék nincs megfelelően csatlakoztatva a hálózati áramforráshoz	Ellenőrizze újra a tápcsatlakozást
	Motor vagy PCBA probléma	Küldje vissza javításra a beszállítónak vagy a hivatalos szerviznek
Nagy zaj működés közben	A munkateljesítmény nincs megfelelően összeszerelve	Húzza ki a készüléket, és ellenőrizze újra, hogy megfelelően össze van-e szerelve a munka
	A készüléket nem vízszintes munkafelületre helyezik	Helyezze a készüléket sík, vízszintes munkafelületre
	Belső részek törtek	Küldje vissza javításra a beszállítónak vagy a hivatalos szerviznek

Hibák

Hibakód	Ok	Megoldás
E01	Eltört a motorház	Forduljon a forgalmazóhoz a készülék visszaküldéséhez
E03	Motor ventilátor probléma	
E04	Motor 300 ford./perc alatt	

Jótállás

A készülék működését befolyásoló minden olyan hiba, amely a vásárlást követő egy éven belül válik nyilvánvalóvá, javításra vagy cserére szorul, feltéve, hogy a készüléket az utasításoknak megfelelően használták és karbantartották, és semmilyen módon nem használták fel helytelenül vagy használták fel helytelenül. Az Ön törvényben biztosított jogait ez nem érinti. Ha a készülékre garanciális igény vonatkozik, adja meg, hogy hol és mikor vásárolta meg, és mellékelje a vásárlást igazoló bizonylatot (pl. nyugtát).

A folyamatos termékfejlesztésre vonatkozó irányelvünkkel összhangban fenntartjuk a jogot a termék, a csomagolás és a dokumentáció előzetes értesítés nélküli módosítására.

Elvetés és környezet

A készülék üzemben kívül helyezése során a terméket nem szabad más háztartási hulladékkal együtt ártalmatlanítani. Ehe-



lyett az Ön felelőssége, hogy a hulladékgyűjtő berendezéseket a kijelölt gyűjtőhelyre szállítsa. Ennek a szabálynak a figyelmen kívül hagyása a hulladék ártalmatlanítására vonatkozó hatályos előírásokkal összhangban büntetést vonhat maga után. A hulladéktároló berendezések ártalmatlanításkori elkülönített gyűjtése és újrahasznosítása segít a természeti erőforrások megőrzésében, és biztosítja, hogy az emberi egészséget és a környezetet védő módon kerül újrahasznosításra.

Ha többet szeretne megtudni arról, hogy hová lehet a hulladékot újrahasznosítani, forduljon a helyi hulladékgyűjtő vállalatához. A gyártók és az importőrök nem vállalnak felelősséget az újrahasznosításért, a kezelésért és az ökológiai hulladékkezelésért sem közvetlenül, sem pedig nyilvános rendszeren keresztül.

УКРАЇНСЬКИЙ

Шановний клієнте!

Дякуємо, що придбали цей прилад Hendi. Уважно прочитайте цей посібник користувача, звертаючи особливу увагу на правила техніки безпеки, описані нижче, перед першим встановленням і використанням цього приладу.

Інструкції з техніки безпеки

- Цей прилад призначений лише для комерційного та професійного використання.
- Використовуйте прилад лише за призначенням, як описано в цьому посібнику.
- Виробник не несе відповідальності за будь-які збитки, спричинені неправильним використанням і неправильним використанням.
- Тримайте прилад та електричну вилку/з'єднання подалі від води та інших рідин. У разі потраплення приладу у воду негайно вийміть з'єднання з електромережі. Не використовуйте прилад, доки його не перевірить сертифікований спеціаліст. Недотримання цих інструкцій призведе до ризиків, що загрожують життю.
- Ніколи не намагайтеся самостійно відкривати корпус приладу.
- Не вставляйте предмети в корпус приладу.
- Не торкайтеся вилки/електричного з'єднання вологими або вологими руками.
-  **НЕБЕЗПЕКА! РИЗИК УРАЖЕННЯ ЕЛЕКТРИЧНИМ СТРУМОМ!** Не намагайтеся ремонтувати прилад самостійно. Не занурюйте електричні частини приладу у воду або інші рідини. Ніколи не тримайте прилад під проточною водою.
- **Ніколи не використовуйте пошкоджений прилад!** Після пошкодження від'єднайте прилад від розетки та зверніться до продавця.
- Регулярно перевіряйте електричні з'єднання та шнур на наявність пошкоджень. У разі пошкодження його повинен замінити сервісний агент або інша кваліфікована особа, щоб уникнути небезпеки або травми.
- Переконайтеся, що шнур не контактує з гострими чи гарячими предметами, та тримайте його подалі від відкритого вогню. Ніколи не тягніть за шнур живлення, щоб від'єднати його від розетки; натомість завжди тягніть за вилку.
- **ПОПЕРЕДЖЕННЯ!** Розміщуючи прилад, переконайтеся, що шнур живлення не застряє і не пошкоджений.

- **ОБЕРЕЖНІСТЬ!** Надійно прокладіть шнур живлення, якщо це необхідно, щоб запобігти ненавмисному натягуванню, контакту з поверхнею нагрівання або ризику поїздки.
- Ніколи не залишайте прилад без нагляду під час використання.
- **ПОПЕРЕДЖЕННЯ!** Поки штекер знаходиться у гнізді, прилад підключасться до джерела живлення.
- Вимкніть прилад, перш ніж від'єднувати його від електромережі.
- Під'єднайте вилку до легкодоступної електричної розетки, щоб прилад можна було негайно від'єднати від електромережі в екстреному випадку.
- Ніколи не носіть прилад за шнур.
- Не використовуйте додаткові пристрої, які не постачаються разом із приладом.
- Підключайте прилад до електричної розетки лише з напругою та частотою, зазначеними на етикетці приладу.
- Ніколи не використовуйте аксесуари, не рекомендовані виробником. Якщо цього не зробити, це може становити загрозу безпеці користувача та пошкодити прилад. Використовуйте лише оригінальні деталі та аксесуари.
- Цей прилад не повинні експлуатувати особи з обмеженими фізичними, сенсорними або розумовими здібностями або особи, які не мають достатнього досвіду та знань.
- Цей прилад за жодних обставин не повинен використовуватися дітьми.
- Зберігайте прилад та його електричні підключення в недоступному для дітей місці.
- **ПОПЕРЕДЖЕННЯ!** ЗАВЖДИ вимикайте прилад перед чищенням, обслуговуванням або зберіганням.
- Цим приладом повинен керувати кваліфікований персонал на кухні ресторану, їдальні або бару тощо.
- Не ставте прилад на нагрівальний об'єкт (бензин, електрична плита, вугільна плита тощо).
- Не накривайте прилад під час роботи та тримайте його подалі від гарячих поверхонь і відкритого вогню. Завжди експлуатуйте прилад на горизонтальній, стійкій, чистій, жаростійкій і сухій поверхні.
- Під час використання забезпечте відстань не менше 20 см навколо приладу для вентиляції.
- Будь-які ремонтні роботи мають виконуватися лише особами, які пройшли навчання або отримали рекомендації від виробника.

UA

Спеціальні інструкції з безпеки

-  **ОБЕРЕЖНІСТЬ!** Прочитайте інструкцію з експлуатації, очищення або технічного обслуговування.
-  **ОБЕРЕЖНІСТЬ!** Від'єднайте прилад від мережі перед встановленням або видаленням інструментів/присосувань, після використання та перед очищенням, обслуговуванням або ремонтом
-  **ПОПЕРЕДЖЕННЯ! РУХОМІ ЧАСТИНИ!** Не кладіть руки в миску або кришку під час роботи. Від'єднайте основне джерело живлення перед входом.
- Не дозволяйте довгим волоскам наблизитися до чаші для змішування, щоб уникнути травм, спричинених захопленням приводним валом.
- Не кладіть інші предмети в чашу для змішування. Не кладіть тверді інгредієнти або кип'ячену воду під час роботи приладу, щоб уникнути травми від розливу.
- Ніколи не перевищуйте максимальну ємність.



- Перед підніманням переконайтеся, що головка заблокована, а чаша, інструменти, кришка розетки та шнур надійно зафіксовані.
- При виготовленні універсального тіста або іншого твердого тіста не використовуйте борошно більше 1000 г і не більше 1500 г борошна для хлібського тіста.
- Якщо ви замішали більше 2000 г борошна, не використовуйте прилад довше 1 хвилини, оскільки це може пошкодити частини приладу. Надмірна кількість борошна може призвести до переливання в миску, відшарування приладу з робочої поверхні, пошкодження деяких частин і навіть травм.
- Різні порції борошна значно різняться залежно від кількості необхідної рідини, і липкість тіста може суттєво вплинути на навантаження, яке накладається на прилад. Рекомендується тримати прилад під наглядом під час змішування тіста. Якщо ви чуєте, що прилад працює з певними труднощами, вимкніть його, вийміть половину тіста і проведіть кожну половину окремо.
- Перед використанням помістіть щиток від розбризкування машини та жолобок на верхню частину чаші для змішування та додайте борошно, воду або інші інгредієнти лише в жолобок.

Цільове використання

- Цей прилад призначений для змішування, перемішування та емульгування/збивання продуктів харчування. Будь-яке інше використання може призвести до пошкодження приладу або травм.
- Експлуатація приладу з будь-якою іншою метою вважається неправильним використанням приладу. Користувач несе одноосібну відповідальність за неналежне використання пристрою.

Установка заземлення

Цей прилад належить до класу захисту I і має бути під'єднаний до захисного заземлення. Заземлення знижує ризик ураження електричним струмом, надаючи провід для витoku електричного струму.

Цей прилад оснащений кабелем живлення з вилкою заземлення або електричними з'єднаннями з дротом заземлення. З'єднання повинні бути належним чином встановлені та заземлені.

Основні частини продукту

(Рис. 1 на стор. 3)

1	Житло	9	Кнопка функції
2	Передня кришка	10	Індикатор швидкості
3	Кришка бризок Боула	11	Ручка (швидке керування)
4	Чаша	12	Ручка
5	Сидіння чаші	13	Роз'єм приводу
6	Гачок для тіста з кришкою	14	Кнопка підняття голови
7	Мішалка	15	Всмоктування ніжок
8	Яйце вінчик		

Панель керування з дисплеєм

(Рис. 2, стор. 3)

№	Опис
16	Дисплей таймера
17	Кнопки налаштування часу
18	Повільне змішування (Швидкість 1-4) — при виборі швидкості понад швидкість 4 прилад працюватиме на швидкості 4 максимум: <ul style="list-style-type: none"> • Швидкість 1-3 для приготування тіста або іншого твердого тіста (Гачок для тіста) • Швидкість 1-4 для м'якого тіста Хлібної бухти (Гачок для тіста) • Змішати липку пасту, сироп, цукерки (мішалка) • Змішати картоплю, горіхи, овочі та фрукти (мішалка)
19	Звичайне змішування (Швидкість 1-6) - при виборі швидкості понад швидкість 6 прилад працюватиме на швидкості 6 максимум: <ul style="list-style-type: none"> • Змішайте пасту з середнім вмістом липкості, сиропи, такі як печиво (мішалка) • Змішати цукор і масло (мішалка)
20	М'яке змішування (Швидкість 1-8) - при виборі швидкості понад швидкість 8 прилад працюватиме на швидкості 8 максимум: <ul style="list-style-type: none"> • Для великої кількості вершків, яєчного білка, масла тощо (яєчний вінчок)
21	Швидке змішування (Швидкість 1-11): <ul style="list-style-type: none"> • Для крему середньої тяжкості, яєчного білка, масла тощо (яєчний вінчок)
22	Кнопка паузи/перезапуску

Підготовка перед використанням

- Зніміть захисну упаковку та упакунок.
- Переконайтеся, що прилад не пошкоджений і має все приладдя. У разі неповної доставки та пошкодження. негайно зверніться до постачальника. Не використовуйте прилад.
- Перед використанням очистіть прилад (див. = > Чистення та догляд).
- Переконайтеся, що прилад повністю сухий.
- Помістіть прилад на горизонтальну, стійку та жаростійку поверхню, безпечно для бризок води.
- Зберігайте упаковку, якщо ви плануєте зберігати свій прилад у майбутньому.

Збірка

(Мал. 3, стор. 4)

- A: Натисніть кнопку підняття головки (14) і підніміть головку.
 B: Вставте необхідний аксесуар (6-8) у роз'єм приводу (13).
 C: Притисніть вал аксесуара догори дном і поверніть його проти годинникової стрілки, щоб він добре зупинився в приладі.
 D: Поставте чашу для змішування (4) на місце чаші (5) і зафіксуйте її.
 E: Поверніть чашу за годинниковою стрілкою, щоб зафіксувати її.
 F: Притисніть кнопку підняття голови та потягніть голівку вниз.
 G: Розмістіть щиток від розбризкування та жолобок (3) на чаші для змішування.
 H: Все добре налаштовано. Увімкніть прилад і почніть користуватися ним.



ПРИМІТКА: Висота гака була добре відрегульована і не потребує подальшого регулювання роботи людини.

ВАЖЛИВО: Важко вийняти тісто, або віночок може подряпати чашу для змішування (рис. 4А, сторінка 4). У такому випадку виконайте наведені нижче дії:

- Потягніть голівку вниз
- Встановіть швидкість 1, дайте приладу попрацювати 2 секунди і попросіть аксесуар переміститися вперед — тепер легко вийняти тісто та/або уникнути подряпин на чаші (рис. 4В, сторінка 4).

ПРИМІТКА: Потягнувши голівку вниз, переконайтеся, що голівка добре заблокована перед запуском приладу (кнопка підняття голівки повністю виступала, або ввігнута). Якщо головка недостатньо заблокована, прилад все одно може працювати, але існує ризик для безпеки.

Інструкції з експлуатації

- Натисніть на голівку, потім натисніть на кнопку підняття голівки [14] однією рукою, а іншою — підніміть голівку.
- Зберіть необхідний аксесуар (6-8), чашу [4] та еластичну кришку чаші [3] (див. = > Збирання).
- Натисніть кнопку підняття головки, потягніть підняту голівку вниз, потім натисніть голівку вниз, коли кнопка буде повністю витягнута назовні, а голівка добре заблокована.
- Спочатку натисніть відповідну функціональну кнопку [9; 18-21].
- Поверніть ручку [11] до відповідної швидкості. Коли число на поворотній ручці вирівняне до індикатора швидкості [10], це вказує на швидкість роботи. Якщо обрана швидкість перевищує обмеження функціональної кнопки, фактична швидкість роботи — це найвища швидкість функціональної кнопки. Якщо повернути поворотну ручку безпосередньо без вибору функції, прилад за промовчанням перейде в режим «Повільне перемішування» [18].
- Під час виходу на екран додатка можна використовувати функцію таймера для запису робочого часу та часу налаштування зворотного відліку.
- Після вибору функції та вибору швидкості таймер починає записувати час, прилад автоматично припиняє роботу через 60 хвилин. Щоб знову запустити прилад, поверніть ручку [11], щоб прискорити 0, і повторіть процес.
- Щоб налаштувати зворотний відлік часу (максимум 60 хв.): після вибору функції натисніть кнопку налаштування часу [17] — збільшення/зменшення часу на 30 секунд (натискається без розблокування, час зміниться швидко); потім виберіть швидкість, повернувши ручку керування. Прилад автоматично зупиняється, коли на таймері відображається 00:00.
- Щоб призупинити процес обробки, натисніть кнопку паузи/перезапуску [22]. Щоб відновити роботу, натисніть кнопку ще раз і утримуйте протягом 2 секунд.

ПРИМІТКА: Під час роботи приладу, якщо вам потрібно перевірити вміст тіста або інших інгредієнтів, перш ніж ви зможете дістатися до нього, вимкніть прилад, витягніть шнур живлення, а потім підніміть голівку.

ВАЖЛИВО:

- Міцний гак: використовуйте лише для перемішування тіста.
- Збивач: Використовується для виготовлення тортів, бісквітів, випічки, глазуровання, начинок, зятажок і пюре.

- Яйце збивача: Для яєць, кремів, тіток, безжирних губок, безжирних мінго, чізкейків, мусів, суфле.
- Через певні проміжки часу зупиняйте прилад і видаляйте суміш з гака для тіста.
- Інгредієнти найкраще змішуються, якщо спочатку класти рідину.

ЗАСТЕРЕЖЕННЯ! Не використовуйте збивач для яєць для важкої сумішей (наприклад, кремові жири та цукрові кубики), оскільки це може призвести до пошкодження яєчного вінчика.

Розбирання

(Мал. 5, стор. 5)

A: Після використання вимкніть живлення, підніміть жолоб і зніміть шиток від розбризкування.

B: Тримайте ручки рукою, поверніть кутик за годинниковою стрілкою та зніміть чашу з сидіння чаші.

C: Утримуйте кришку аксесуара, натисніть на нього догори дном і поверніть за годинниковою стрілкою, потім відпустіть від паза.

D: Зніміть аксесуар і очистіть його.

Очищення та технічне обслуговування

УВАГИ! Завжди відключайте прилад від електричної мережі перед збиранням, очищенням та обслуговуванням.

Не використовуйте струмінь води або пароочисувач для очищення та не штовхайте прилад під воду, оскільки деталі можуть стати вологими, і це може призвести до ураження електричним струмом.

Очищення

- Ніколи не занурюйте прилад у воду або інші рідини.
- Очистіть головний блок і аксесуари вручну злегка вологою ганчіркою або губкою м'яким мильним розчином, а потім ретельно витріть насухо.
- Змішування чаші, гака для тіста, мішалки або віночків, які можна мити в посудомийній машині. За потреби використовуйте оцет для видалення накипу.
- Очистіть привідний вал вологою тканиною або паперовим папером для наступного використання.
- Ніколи не використовуйте абразивні губки або миючі засоби, сталеві мочалки або металеве приладдя для очищення внутрішньої або зовнішньої частини приладу.
- Ніколи не використовуйте агресивні чистячі засоби, абразивні речовини або хлоровані очищувачі, чи містять сильні кислоти та луги. Не використовуйте гострі або загострені предмети. Не використовуйте бензин або розчинники!
- Уникайте контакту води з електричними компонентами.

Технічне обслуговування

- Регулярно перевіряйте роботу приладу, щоб уникнути проблем, які можуть призвести до серйозних нещасних випадків.
- Як тільки ви відчуєте, що прилад не працює належним чином або якщо виникла проблема, припиніть користуватися приладом, вимкніть його та зверніться до постачальника.

UA



Усунення несправностей

Якщо прилад не працює належним чином, зверніться до наведеної нижче таблиці для отримання рішення. Якщо ви все ще не можете вирішити проблему, зверніться до постачальника послуг/постачальника послуг.

Проблеми	Можлива причина	Можливе рішення
Прилад зупиняється під час роботи	Робочі підказки застрягли	Від'єднайте прилад від електромережі та перевірте, чи не має він якихось сторонніх слідів, і вийміть його. Потім перезапустіть прилад після охолодження двигуна.
	Проблема з двигуном або РСВА	Надішліть назад постачальнику або уповноваженій службі на ремонт
Прилад не може розпочати роботу	Робочі підказки застрягли	Від'єднайте прилад від мережі живлення та перевірте, чи не застрягли робочі аксесуари на важкому тісті
	Прилад неправильно підключено до електромережі	Перевірити підключення до електромережі
	Проблема з двигуном або РСВА	Надішліть назад постачальнику або уповноваженій службі на ремонт
Великий шум під час роботи	Робоче звернення не складене належним чином	Від'єднайте прилад від мережі живлення та знову перевірте, чи добре зібрано робочі аксесуари
	Прилад не розміщується на робочій поверхні рівного рівня	Поставте прилад на плоску робочу поверхню
	Внутрішні деталі зламані	Надішліть назад постачальнику або уповноваженій службі на ремонт

Помилки

Код помилки	Причина	Рішення
E01	Моторний зал зламався	Зверніться до постачальника, щоб відправити прилад назад
E03	Проблема з вентилятором двигуна	
E04	Мотор нижче 300 об/хв	

Гарантія

Будь-які дефекти, що впливають на функціональність приладу, які стають очевидними протягом одного року після покупки, будуть відремонтовані за допомогою безкоштовного ремонту або заміни за умови, що прилад використовувався та підтримувався відповідно до інструкцій, а також не був зловживаний або не був використаний неналежним чином. Це не впливає на Ваші законні права. Якщо прилад вимагався за гарантією, вкажіть, де і коли він був придбаний, і додайте підтвердження покупки (наприклад, квитанцію).

Відповідно до нашої політики постійної розробки продукції

ми залишаємо за собою право змінювати технічні характеристики виробу, упаковки та документації без попереднього повідомлення.

Утилізація та довкілля

При виведенні приладу з експлуатації його не можна утилізувати разом з іншими побутовими відходами. Замість цього ви несете відповідальність за утилізацію свого обладнання для відходів, передаючи його призначеному пункту збору. Недотримання цього правила може бути покаране відповідно до чинних правил утилізації відходів. Окреме збирання та переробка вашого обладнання для відходів під час утилізації допоможе зберегти природні ресурси та забезпечити їх переробку у спосіб, який захищає здоров'я людини та довкілля. Для отримання додаткової інформації про те, де можна перекинути відходи для переробки, зверніться до місцевої компанії з збору відходів. Виробники та імпортери не несуть відповідальності за переробку, лікування та екологічну утилізацію, як безпосередньо, так і через загальнодоступну систему.

EESTI KEEL

Lugupeetud klient!

Täname, et otsite selle Hendi seadme. Lugege käesolevat kasutusjuhendit tähelepanelikult läbi, pöörates erilist tähelepanu allpool toodud ohutusnõuetele, enne kui seadme esmakordselt paigaldate ja kasutate.

Ohutusjuhised



- See seade on mõeldud ainult professionaalseks ja kaubanduslikuks kasutamiseks.
- Kasutage seadet ainult ettenähtud otstarbel, nagu selles kasutusjuhendis kirjeldatud.
- Tootja ei vastuta mis tahes kahjude eest, mis on põhjustatud ebaõigest kasutamisest või ebaõigest kasutusest.
- Hoidke seade ja elektripistikud veest ning muudest vedelikest eemal. Juhul kui seade kukub vette, eemaldage viivitamatultühendusd vooluvõrgust. Ärge kasutage seadet enne, kui kvalifitseeritud tehnik on seda kontrollinud. Nende juhiste eiramine võib põhjustada eluohtlikke riske.
- Ärge kunagi üritage seadme korpusit ise avada.
- Ärge sisestage esemeid seadme korpusesse.
- Ärge puudutage pistiku/elektrilisi ühendusi märgade või niiskete kätega.
-  **OH! ELEKTRILÕOGIOHT!** Ärge püüdke seadet ise remontida. Ärge kastke seadme elektrilisi osi vette ega muudesse vedelikesse. Ärge kunagi hoidke seadet voolava vee all.
- **Ärge kunagi kasutage kahjustatud seadet!** Kui seade on kahjustatud, eemaldage see pistikupesast ja võtke ühendust jaemüüjaga.
- Kontrollige regulaarselt elektrihüendusi ja juhete kahjustuste suhtes. Vigastuse korral peab selle ohu või vigastuste vältimiseks vahetama teenindusagent või sarnase kvalifikatsiooniga isik.
- Veenduge, et juhte ei puutu kokku teravate ega kuumade esemetega ja hoidke seda eemal lahtisest tulest. Ärge kunagi tõmmake toitejuhtmet, et see pistikupesast eemaldada, vaid tõmmake selle asemel alati pistikust.
- **HOIATUS!** Seadme paigaldamisel veenduge, et toitejuhe pole



kinni jäänud ega kahjustatud.

- **ETTEVAATUST!** Paigaldage toitejuhe vajadusel turvaliselt, et vältida soovimatut tõmbamist, kokkupuudet kuumutuspinna-ga või komistamisohu.
- Ärge jätkke seadet kasutamise ajal järelevalveta.
- **HOIATUS!** Kui pistik on seinakontaktis, on seade toiteallikaga ühendatud.
- Enne vooluvõrgust lahutamist lülitage seade välja.
- Ühendage toitepistik kergesti ligipääsetavasse pistikupessa, et händaolukorras saaks seadme kohe vooluvõrgust eemaldada.
- Ärge kunagi kandke seadet juhtimest hoides.
- Ärge kasutage lisaseadmeid, mis ei ole seadmega kaasas.
- Ühendage seade pistikupessa ainult seadme etiketil märgitud pinge ja sagedusega.
- Ärge kasutage lisatarvikuid, mida tootja pole soovitanud. Vastasel juhul riskite kasutaja ohutusega ja võite seadet kahjustada. Kasutage ainult originaalvaruosi ja -tarvikuid.
- Seda seadet ei tohi kasutada füüsilise, sensoorse või vaimse puudega inimesed ega isikud, kellel puuduvad vastavad kogemused ja teadmised.
- Lapsed ei tohi seda seadet mingil juhul kasutada.
- Hoidke seade ja selle elektriühendused lastele kättesaamatus kohas.
- **HOIATUS!** Enne puhastamist, hooldamist või hoiustamist lülitage seade ALATI välja.
- Seda seadet peaks kasutama ainult koolitatud personal restorani köögis, sööklates, baarides jne.
- Ärge asetage seadet kuumutusobjektile (bensini, elektriline, söepliiit jne).
- Ärge katke töötavat seadet kinni ning hoidke seda eemal kuumadest pindadest ja lahtisest tulest. Kasutage seadet alati horisontaalsel, stabiilsel, puhtal, kuumakindlal ja kuival pinnal.
- Jätke kasutamise ajal seadme ümber vähemalt 20 cm ruumi õhutamiseks.
- Remontitööd tohivad teha ainult tootja poolt koolitatud või soovitatud isikud.

Ohutusalsed erijuhised

-  **ETTEVAATUST!** Enne kasutamist, puhastamist või hooldust lugege kasutusjuhendit.
-  **ETTEVAATUST!** Enne tööriistade/tarvikute paigaldamist või eemaldamist, pärast kasutamist ja enne puhastamist, hooldust või remonti ühendage need vooluvõrgust lahti.
-  **HOIATUS! NIITKE OSI!** Ärge pange käsi kasutamise ajal kaussi ega kaant. Enne sisenemist lahutage toiteallikas.
- Ärge laske pikkadel juustel segamiskausile läheneda, et vältida ajamivõlli kinnijäämisest tingitud vigastusi.
- Ärge pange segamiskausi muid esemeid. Ärge pange seadme töötamise ajal vett karedatele koostisainetele ega keetke seda, et vältida lekkevigastusi.
- Ärge kunagi ületage maksimaalselt kandevõimet.
- Veenduge enne tõstmist, et pea on lukustatud ning et anum, tööriistad, väljalasketekate ja juhe on kindlalt kinnitatud.
- Kui valmistate universaalset tainast või muud kõva tainast, ärge kasutage jahu, mille kogus on suurem kui 1000 g, ja jahu ei tohi ületada 1500 g.
- Kui soovite sõtkuda üle 2000 g jahu, ärge kasutage seadet kauem kui 1 minut, kuna see võib seadme osi kahjustada.

Liigne jahukogus võib põhjustada kausi ülevoolamist, seadme tööpinna mahavalamist, osade kahjustamist ja isegi kehavigastusi.

- Erinevad jahupartiid on vedelikukoguses oluliselt erinevad ja taigna kleepuvus võib avaldada olulist mõju seadmele. Taigna segamise ajal on soovitatav seadet jälgida. Kui kuulete, et seade töötab mõningase vaevaga, lülitage see välja, eemaldage pool tainast ja jätkake mõlemat poolt eraldi.
- Enne kasutamist asetage masina pritsmekaitse ja söötmissava segamiskausi peale ning lisage jahu, vesi või muud koostisosad ainult läbi söötmissava.

Kasutusotstarve

- See seade on mõeldud toiduainete segamiseks, sõtkumiseks ja emulgeerimiseks/vajutamiseks. Muul viisil kasutamine võib seadet kahjustada või põhjustada kehavigastusi.
- Seadme mis tahes muul otstarbel kasutamist loetakse seadme väärkasutuseks. Kasutaja vastutab ainuiskuliselt seadme ebaõige kasutamise eest.

Maanduspaigaldus

See seade on klassifitseeritud kaitseklassi I ja tuleb ühendada kaitsemaandusega. Maandus vähendab elektrilöögi ohtu, pak-kudes välja elektrivoolule lekkejuhtme.

See seade on varustatud toitejuhtmega, millel on maandusjuhe või elektriihendused ja maandusjuhe. Ühendused peavad ole-ma õigesti paigaldatud ja maandatud.

Toote põhiosad

(Joon. 1 lk 3)

1	Korpus	9	Funktsiooninupp
2	Esikaas	10	Kiiruse indikaator
3	Nõude pritsmekate	11	Nupp (kiirusenupp)
4	Kauss	12	Käepide
5	Kausiiste	13	Ajami konnektor
6	Taignakonks koos kattega	14	Pea tõstmise nupp
7	Segaja	15	Imijalad
8	Munavispel		

Ekraaniga juhtpaneel

(Joon. 2 lk 3)

nr	Kirjeldus
16	Taimeri kuva
17	Aja määramise nupud
18	Aeglane segamine (kiire 1-4) – kui valite kiiruse üle 4, töötab seade kiirusel 4 maksimaalselt: <ul style="list-style-type: none">• Kiirus 1–3 igasuguseks eesmärgiks mõeldud tainas või muu kõva taigna valmistamiseks (taignakonks)• Kiirendage 1–4 saiapuru pehme taigna puhul (taignakonks)• Segage kokku kleepuv pasta, siirup, maiustused (segaja)• Segage omavahel kokku kartuli-, pähkli-, juur- ja puuviljavorm (segaja)



19	Tavaline segamine (kiire 1-6) – kui valite kiiruse üle 6, töötab seade kiirusel 6 kõige rohkem: <ul style="list-style-type: none"> • Segage kokku poolkleepuv pasta, siirupid nagu küpsis [segaja] • Segage kokku suhkur ja või [segaja]
20	Tavaline segamine (kiire 1-8) – kui valite kiiruse üle 8, töötab seade kiirusel 8 kõige rohkem: <p>Suure koguse koore, munavalge, või jms jaoks (munavispel)</p>
21	Kiire segamine (kiirus 1–11): <p>Mõdukale koorele, munavalgele, võile jne [munavispel]</p>
22	Nupp Pause/Restart (Peata/taaskäivita)

Ettevalmistus enne kasutamist

- Eemaldage kogu kaitsepakend ja pakend.
- Kontrollige, kas seade on kahjustamata ja koos kõigi tarvikutega. Ebataieliku tarnimise ja kahjustuste korral. Palun võtke kohe ühendust tarnijaga. Ärge kasutage seadet.
- Enne kasutamist puhastage seade [vt == > Puhastamine ja hooldus].
- Veenduge, et seade on täiesti kuiv.
- Asetage seade horisontaalsele, stabiilsele ja kuumakindlale pinnale, mis on kaitstud veepritsmete eest.
- Hoidke pakend alles, kui kavatsete seadet tulevikus hoiustada.

Kokkupanek

(joon. 3 lk 4)

- A: Vajutage alla pea töstmise nupp (14) ja tõstke pea üles.
 B: Asetage soovitud tarvik (6–8) ajami konnektorisse (13).
 C: Suruge tarviku võll tagurpidi ja keerake vastupäeva, seejärel surutakse see korralikult seadmesse.
 D: Asetage segamiskauss (4) kausiistmele (5) ja lukustage.
 E: Keerake kaussi päripäeva, et see kindlalt lukustada.
 F: Plütkake pea töstmise nuppu alla ja tõmmake pea alla.
 G: Eemaldage segamiskausil olev pritsmekaitse ja tühjendusrenn (3).
 H: Kõik on hästi seadistatud. Ühendage ja alustage seadme kasutamist.

MÄRKUS: Konksu kõrgus on hästi reguleeritud ja see ei nõua täiendavat inimreguleerimist.

TÄHTIS: Vispel võib segamisnõud kriimustada, sest on raske tainast välja võtta [jn 4A lk 4]. Sellisel juhul järgige allpool toodud juhiseid.

- Tõmmake pea alla
- Valige kiirus 1, laske seadmel 2 sekundit töötada ja pange tarvik ettepoole – nüüd on tainas lihtne välja võtta ja/või nõu kriimustada [jn 4B lk 4].

MÄRKUS: Kui tõmbate pea alla, veenduge enne seadme kasutamist, et see on korralikult lukustatud [pea töstmise nupp on täielikult välja tõmmatud, muidu on see nõgus]. Kui pea ei ole korralikult lukustatud, võib seade siiski töötada, kuid esineb ohutusrisk.

Kasutusjuhised

- Vajutage pea alla, seejärel vajutage ühe käega pea töstmise nuppu (14) ja tõstke teise käega pead.
- Pange kokku soovitud lisatarvik (6–8), kauss (4) ja kausi riiv-

kate (3) [vt == > Kokkupanek].

- Vajutage pea töstmise nuppu, tõmmake tõstetud pea alla, seejärel vajutage pea alla, kui nupp on lõpuni väljapoole välja lükatud, seejärel on pea korralikult lukustatud.
- Kõigepealt vajutage vastavat funktsiooninuppu (9; 18–21).
- Keerake nupp (11) sobivale kiirusele. Kui pöördnupu number on kohakuti kiiruse näidikuga (10), tähistab see töökiirust. Kui valitud kiirus on suurem kui funktsiooninupu piir, on tegelik töökiirus funktsiooninupu geimeer kiirus. Kui pöörate pöördnupu otse ilma funktsiooni valimata, lülitub seade vaikimisi funktsioonile "Flow Mix" (18).
- Ekraani kasutamise ajal saate kasutada taimerifunktsiooni tööaja salvestamiseks ja seadistatud aja mahalgemise registreerimiseks.
- Pärast funktsiooni valimist ja kiiruse valimist hakkab taimer 60 minuti pärast automaatselt tööle. Seadme uuesti käivitamiseks keerake nupp (11) kiirusele 0 ja korra te toimingut.
- Pöördloendusaja seadistamiseks (maksimaalselt 60 min): pärast funktsiooni valimist vajutage ajaseade nuppu (17) - aja suurendamist/vähendamist 30 sekundi võrra (vajutage vabas- tamata nuppu, muutub kiiremini), seejärel valige kiirus, kee- rates nuppu. Seade lõpetab automaatselt töö, kui taimeri näit on 00:00.
- Tööprotsessi katkestamiseks vajutage pausi-/taaskäivitamise nuppu (22). Töö jätkamiseks vajutage uuesti nuppu 2 sekundit.

MÄRKUS: Kui te soovite seadme kasutamise ajal kontrollida taigna või muude koostisainete võimalikku olemasolu, siis lülitage seade välja, tõmmake toitejuhe välja ja tõstke seejärel pea üles.

TÄHTIS:

- Taigakonks: kasutage ainult taina sõtkumiseks.
- Villimisotsik: Kasutatakse kookide, küpsiste, kondiitritoodete, tuhvide, täidiste, mahvide ja kartulipuru valmistamiseks.
- Munaviske: Munadele, koorele, tainastele, rasvavabadele käsnadele, beseedele, juustukookidele, kurkudele, sufleed.
- Vahetevahel peatage seade ja kraapige tainas taigakonksult ära.
- Kui panete vedeliku kõigepealt sisse, segunevad koostisosad kõige paremini.

ETTEVAATUST! Ärge kasutage munakoort raskete segude puhul (nt rasva ja suhkrukuubikud), kuna see võib munavisplit kahjustada.

Lahtivõtmine

(joon. 5 lk 5)

- A: Pärast kasutamist lülitage toide välja, tõstke tühjenduskanal üles ja eemaldage pritsmekaitse.
 B: Hoidke käepidemeid käega ja keerake kaussi vastupäeva ning eemaldage kauss kausiistmelt.
 C: Hoidke tarviku katet, lükake see tagurpidi ja keerake päripäeva, seejärel vabastage see soonest.
 D: Eemaldage tarvik ja puhastage see.

Puhastamine ja hooldus

TÄHELEPANU! Enne hoialepanekut, puhastamist ja hooldust eemaldage seade alati vooluvõrgust.

Ärge kasutage puhastamiseks veejuga ega aurupuhastit ega lükake seadet vee alla, kuna selle osad võivad märjaks saada ja tekkida elektrilöögioht.



Puhastamine

- Ärge kunagi kastke seadet vette ega muudesse vedelikesse.
- Puhastage põhiseadet ja tarvikuid käsitsi kergelt niiske lapi või käsnaga ja õrnatoimelise seebilahusega, seejärel kuivatage põhjalikult.
- Segades kausi, taignakonksu, segamisotsiku või vispli, mida võite nõudepesumasinas pesta. Vajadusel kasutage katlakivi eemaldamiseks äädikat.
- Järgmiseks kasutamiseks puhastage ajami võll niiske lapi või paberpaberiga.
- Ärge kunagi kasutage seadme sisemuse või väliste osade puhastamiseks abrasiivseid švamme või pesuaineid, terasvillast või metallesemeid.
- Ärge kunagi kasutage tugevatoimelisi puhastusvahendeid, abrasiivseid ega klooritud puhastusvahendeid või tugevaid happeid ja leeliseid sisaldavaid puhastusvahendeid. Ärge kasutage teravaid ega terava otsaga esemeid. Ärge kasutage bensiini ega lahusteid!
- Vältige vee sattumist elektrilistele osadele.

Hooldus

- Kontrollige regulaarselt seadme korrasolekut, et vältida probleeme, mis võivad põhjustada tõsiseid õnnetusi.
- Niipea kui tunnete, et seade ei tööta õigesti või on tekkinud probleem, lõpetage seadme kasutamine, lülitage see välja ja võtke ühendust tarnijaga.

Tõrkeotsing

Kui seade ei tööta korralikult, kontrollige lahuse kohta allolevat tabelit. Kui te ei suuda probleemi ikkagi lahendada, võtke ühendust tarnija/teenusepakkujaga.

Probleemid	Võimalik põhjus	Võimalik lahendus
Seade seiskub töö ajal	Tööadapter on kinni jäänud	Eemaldage seade vooluvõrgust ja kontrollige võõrkehade olemasolu ning võtke see välja. Seejärel käivitage seade pärast mootori mahajahtumist.
	Mootori või PCBA probleem	Saatke tarnijale tagasi või volitatud hooldustöökajale remondiks
Seade ei saa tööd alustada	Tööadapter on kinni jäänud	Eemaldage seade vooluvõrgust ja kontrollige, kas tööpann on taignast kinni jäänud
	Seade ei ole nõuetekohaselt võrgutoitega ühendatud	Kontrollige toiteühendust
	Mootori või PCBA probleem	Saatke tarnijale tagasi või volitatud hooldustöökajale remondiks
Suur müra töötamise ajal	Tööviis ei ole hästi kokku pandud	Eemaldage seade vooluvõrgust ja kontrollige uuesti, kas tarvikud töötavad korralikult
	Seadet ei paigaldatud tasasele tööpinnale	Asetage seade tasasele tööpinnale
	Sisemised osad on purunenud	Saatke tarnijale tagasi või volitatud hooldustöökajale remondiks

Vead

Veakood	Põhjus	Lahendus
E01	Mootori esik on purunenud	Seadme tagasi saatmiseks võtke ühendust tarnijaga
E03	Mootori ventilaa-tori probleem	
E04	Mootor alla 300 p/min	

Garantii

Kõik defektid, mis mõjutavad seadme funktsionaalsust ja mis ilmnevad ühe aasta jooksul pärast ostu sooritamist, parandatakse tasuta remondi või asendamisega, kui seadet on kasutatud ja hooldatud vastavalt juhisteile ning seda ei ole mingil viisil kuritarvitatud või väärkasutatud. See ei mõjuta teie seadusest tulenevaid õigusi. Kui seadet nõutakse garantii alusel, siis märkige, kus see osteti, ja lisage ostutõend (nt kviiitng). Kooskõlas meie toote pideva arendamise poliitikaga jätame endale õiguse muuta toote, pakendi ja dokumentatsiooni tehnilisi andmeid ette teatamata.

Kõrvaldamine ja keskkond

Seadme väljalülitamisel ei tohi seda kõrvaldada koos muude olmejäätmetega. Selle asemel on teie kohustus visata jäätmed kogumispunkti. Selle reegli mittejärgimine võib olla kooskõlas jäätmete kõrvaldamist käsitlevate kohalduvate eeskirjadega sanaliseeritud. Teie seadmete jäätmete eraldi kogumine ja ringlussevõtt kõrvaldamise ajal aitab säilitada loodusressursse ja tagab selle ringlussevõtu viisil, mis kaitseb inimeste tervist ja keskkonda.

Lisateabe saamiseks selle kohta, kuhu võite oma jäätmed ringlussevõtuks viia, võtke ühendust kohaliku jäätmekogumisettevõttega. Tootjad ja importijad ei võta vastutust ringlussevõtu, töötlemise ja ökoloogilise hävitamise eest, kas otse või avaliku süsteemi kaudu.

LATVISKI

Cienijamais klient,

Pateicamies, ka iegādājāties šo Hendi ierīci. Pirms ierīces pirmās uzstādīšanas un lietošanas reizes uzmanīgi izlasiet šo lietotāja rokasgrāmatu, īpašu uzmanību pievēršot drošības noteikumiem, kas izklāstīti tālāk.

Drošības norādījumi

- Šī ierīce ir paredzēta tikai komerciālai un profesionālai lietošanai.
- Izmantojiet ierīci tikai tam nolūkam, kam tā paredzēta, kā aprakstīts šajā rokasgrāmatā.
- Ražotājs neatbild par bojājumiem, kas radušies nepareizas ekspluatācijas un nepareizas lietošanas rezultātā.
- Turiet ierīci un elektrisko aizgriezni/savienojumus atstatu no ūdens un citiem šķidrumiem. Ja ierīce iekrīt ūdenī, nekavējoties atvienojiet savienojumus no elektrotīkla. Nelietojiet ierīci, kamēr to nav pārbaudījis kvalificēts speciālists. Šo norādījumu neievērošana var radīt dzīvībai bīstamus riskus.
- Nekādā gadījumā nemēģiniet atvērt ierīces korpusu patstāvīgi.
- Neievietojiet ierīcē priekšmetus.



• Nepieskarieties kontakt dakšas/elektriskajiem savienojumiem ar slapijām vai mitrām rokām.

•  **BRIESMAS! ELEKTROŠOKA RISKS!** Nemēģiniet remontēt ierīci patstāvīgi. Neiegremdējiet ierīces elektriskās daļas ūdenī vai citos šķidrumos. Nekādā gadījumā neatstājiet ierīci tekošā ūdenī.

• **Nekādā gadījumā neizmantot bojātu ierīci!** Ja tas ir bojāts, atvienojiet ierīci no elektrotīkla un sazinieties ar mazumtirgotāju.

• Regulāri pārbaudiet, vai elektriskie savienojumi un vads nav bojāti. Ja tā ir bojāta, lai izvairītos no briesmām vai ievainojuma, to jānomaina apkalpošanas pārstāvim vai kvalificētam speciālistam.

• Pārliecinieties, ka vads nesaskaras ar asiem vai karstiem priekšmetiem, un neļaujiet tiem aizdegties. Nekad nevelciet strāvas vadu, lai atvienotu to no kontaktligzdas. Tā vietā vienmēr velciet kontakt dakšas.

• **BRĪDINĀJUMS!** Novietojiet ierīci, pārliecinieties, vai strāvas vads nav iesprūdis vai bojāts.

• **PIESARDZĪBA!** Ja nepieciešams, droši izvietojiet barošanas vadu, lai novērstu nejašu vilkšanu, saskari ar sildīšanas virsmu vai radītu pakļūšanas risku.

• Nekad neatstājiet ierīci bez uzraudzības lietošanas laikā.

• **BRĪDINĀJUMS!** Kamēr spraudnis ir kontaktligzdā, ierīce ir pievienota strāvas avotam.

• Pirms atvienojat ierīci no elektrotīkla, izslēdziet to.

• Pievienojot kontakt dakšas ērti pieejamai kontaktligzdai, lai ārkārtas gadījumā ierīci varētu nekavējoties atvienot no elektrotīkla.

• Nekādā gadījumā neturiet ierīci aiz vada.

• Nelietojiet papildu ierīces, kas nav pievienotas ierīcei.

• Pieslēdziet ierīci elektrības kontaktligzdai tikai ar spriegumu un frekvenci, kas norādīta uz ierīces etiķetes.

• Nekad nelietojiet ražotāja ieteiktos piederumus. Pretējā gadījumā pastāv drošības risks lietotājam un ierīces bojājumi. Izmantojiet tikai oriģinālās daļas un piederumus.

• Šo ierīci nedrīkst izmantot cilvēki ar ierobežotām fiziskām, sensorām vai garīgām spējām, kā arī cilvēki ar nepietiekamu pieredzi un zināšanām.

• Šo ierīci nekādā gadījumā nedrīkst lietot bērni.

• Glabājiet ierīci un tās elektriskos savienojumus bērniem nepieejamā vietā.

• **BRĪDINĀJUMS!** VIENMĒR izslēdziet ierīci pirms tīrīšanas, apkopes vai glabāšanas.

• Šo ierīci drīkst izmantot tikai apmācīti darbinieki restorāna virtuvē, ēdnīcās vai bāros utt.

• Nenovietojiet ierīci uz sildāmā priekšmeta (benzīna, elektriskā, ogles plīts utt.).

• Nenosedziet ierīci, kad tā darbojas, un turiet to drošā attālumā no karstām virsmām un atklātas liesmas. Vienmēr darbiniet ierīci uz horizontālas, stabilas, tīras, karstumizturīgas un sausas virsmas.

• Lietošanas laikā ventilācijas nolūkam atstājiet vismaz 20 cm lielu atstarpi ap ierīci.

• Visus remontdarbus drīkst veikt tikai ražotāja apmācītas vai ieteiktas personas.

Īpašas drošības instrukcijas

•  **PIESARDZĪBA!** Pirms sākat darbu, tīrīšanu vai apkopi, izlasiet instrukciju rokasgrāmatu.

•  **PIESARDZĪBA!** Pēc lietošanas un pirms tīrīšanas, ap-

kopes vai labošanas atvienojiet no strāvas padeves pirms instrumentu / piederumu uzstādīšanas vai noņemšanas

•  **BRĪDINĀJUMS! PĻAUJIET DAĻAS!** Darbības laikā nelieciet rokas blodā vai pārsegā. Pirms pievienošanas atvienojiet galveno barošanas avotu.

• Neļaujiet gariem matiem tuvioties blodai, lai izvairītos no traumas, ko izraisa piedziņas vārpstas iesprūšana.

• Neievietojiet jaukšanas blodā citus priekšmetus. Nenovietojiet cietas sastāvdaļas vai verdošu ūdeni ierīces darbības laikā, lai izvairītos no traumām.

• Nekad nepārsniedziet maksimālo celtspēju.

• Pirms pacelšanas pārliecinieties, ka galviņa ir nofiksēta un ka bloda, instrumenti, izplūdes vāks un vads ir droši nostiprināti.

• **Gatavojot visu šim nolūkam paredzēto mīklu vai citu cietu mīklu, nelietojiet miltus vairāk kā 1000 g un ne vairāk kā 1500 g miltu maizes miltiem.**

• Ja nepieciešams samīcīt vairāk nekā 2000 g miltu, nelietojiet ierīci ilgāk par 1 minūti, jo tas var izraisīt ierīces daļu bojājumus. Pārmērīgs miltu daudzums var izraisīt pārplūšanu, ierīces izbirumus no darba virsmas, sabojāt dažas daļas un pat traumas.

• Dažādas miltu partijas ievērojami atšķiras pēc nepieciešamā šķidruma daudzuma, un miklas lipīgums var ievērojami ietekmēt ierīces slodzi. Ieteicams turēt ierīci acīs, kamēr mikla tiek sajaukta. Ja dzirdat, ka ierīce darbojas ar grūtībām, izslēdziet to, izņemiet pusi miklas un turpiniet gatavot katru pusi atsevišķi.

• Pirms lietošanas uzlieciet mašīnas aizsargu pret šļakatām un tekni uz miksēšanas trauka virsmas un caur tekni pievienojiet miltus, ūdeni vai citas sastāvdaļas.

Paredzētā lietošana

• Šī ierīce ir paredzēta pārtikas produktu sajaukšanai, mīcīšanai un emulgēšanai/drūpināšanai. Izmantojiet ierīci citos veidos, tā var tikt sabojāta vai gūt miesas bojājumus.

• Ierīces lietošana jebkādiem citiem nolūkiem uzskatāma par ierīces nepareizu izmantošanu. Lietotājs ir atbildīgs tikai par ierīces neatbilstošu lietošanu.

Zemējuma uzstādīšana

Šī ierīce ir klasificēta kā I aizsardzības klase un tai jābūt savienotai ar aizsargzemējumu. Zemējums samazina strāvas trieciena risku, nodrošinot strāvas novadīšanas vadu.

Šī ierīce ir aprīkota ar strāvas vadu ar zemējuma spraudni vai elektriskajiem savienojumiem ar zemējuma vadu. Savienojumiem jābūt pareizi uzstādītiem un iezemētiem.

Izstrādājuma galvenās daļas

(1. att. 3. lappusē)

1	Korpuss	9	Funkciju taustiņš
2	Priekšējais vāks	10	Ātruma indikators
3	Blodas šļakatu pārsegis	11	Pārslēgs (ātruma vadība)
4	Bloda	12	Rokturis
5	Blodas sēdekļis	13	Piedziņas savienotājs
6	Miklas āķis ar vāku	14	Galviņas pacelšanas poga
7	Maisītājs	15	Iesūkšanas kājiņas

8	Olu putotājs		
---	--------------	--	--

Vadības panelis ar displeju (2. att. 3. lappuse)

Nr.	Apraksts
16	Taimera displejs
17	Laika iestatīšanas taustiņi
18	Lēna maisīšana (Ātrums: 1-4) - ja izvēlas ātrumu, kas pārsniedz 4. ātrumu, ierīce darbojas ar maksimālo ātrumu: <ul style="list-style-type: none"> • 1.-3. ātrums "visiem nolūkiem" mīklai vai citai cietai mīklai (mīklas āķim) • 1.-4. ātrums maizes miltu mikstajai mīklai (mīklas āķim) • Sajauciet lipīgus makaronus, sīrupu, saldumus (maisītājs) • Sajauciet kartupeļus, riekstus, dārzeņus un augļus (maisītājs)
19	Parasta maisīšana (Ātrums 1-6) - ja izvēlas ātrumu virs 6, ierīce darbosies ar maksimālo ātrumu 6: <ul style="list-style-type: none"> • Samaisiet vidēji lipīgus makaronus, sīrupus, piemēram, cepumus (maisītājs) • Sajauciet cukuru un sviestu (maisītājs)
20	Mīksta maisīšana (Ātrums 1-8) - ja izvēlas ātrumu virs 8, ierīce darbosies ar maksimālo ātrumu 8: Lielam krējuma daudzumam, olu baltumam, sviestam utt. (olu putotājs)
21	Ātra maisīšana (Ātrums 1-11): Vidēji smagam krējumam, olu baltumam, sviestam utt. (olu putotājs)
22	Pauzes/resartēšanas taustiņš

Sagatavošana pirms lietošanas

- Noņemiet visu aizsargiapakojumu un iesaiņojumu.
- Pārbaudiet, vai ierīce nav bojāta un tajā ir visi piederumi. Nepabeigtas piegādes un zaudējumu gadījumā. Lūdzu, nekavējoties sazinieties ar piegādātāju. Nelietojiet ierīci.
- Tīriet ierīci pirms lietošanas (skatiet = > Tīrīšana un apkope).
- Pārliecinieties, ka ierīce ir pilnīgi sausa.
- Novietojiet ierīci uz horizontālas, stabilas un karstumizturīgas virsmas, kas ir droša pret ūdens šļakatām.
- Saglabājiet iesaiņojuma materiālus, ja plānojat turpmāk uzglabāt savu ierīci.

Salikšana kopā (3. att. 4. lpp.)

- A: Nospiež galvas pacelšanas pogu (14) un pacelt galvu.
- B: Ievietojiet vēlamu papildpiederumu (6-8) piedziņas savienotājā (13).
- C: Cieši pabīdīet palīģierīces vārpstu otrādi un pagrieziet to pretēji pulksteņa rādītāja virzienam, tad tā ir ieguļst ierīcē.
- D: Uzlieciet jaukšanas trauku (4) uz kausa sēdekļa (5) un nofiksējiet to.
- E: Pagrieziet blodu pulksteņa rādītāja virzienā, lai to stingri nofiksētu.
- F: Patkārtoti nospiediet galvas pacelšanas pogu un pavelciet galvu uz leju.
- G: PUzlieciet šļakatu aizsargu un tekni (3) uz jaukšanas trauka.
- H: Viss ir labi kopts. Prieslēdziet un sāciet lietot ierīci.

PIEZĪME: Āķa augstums ir labi noregulēts, un tam nav nepieciešama turpmāka pielāgošana cilvēkiem.

SVARĪGI: Dažus ēdienus ir grūti izņemt no mīklas vai putošanas slotiņu (attēls 4A lappuse). Šādā gadījumā, lūdzu, ievērojiet tālāk sniegtos norādījumus.

- Pavelciet galvu uz leju
- Iestatiet 1. ātrumu, darbiniet ierīci 2 sekundes un pārvietojiet piederumu uz priekšu — tagad varat viegli izņemt mīklu un/ vai izvairīties no blodas saskrāpēšanas (att. 4B 4. lappuse).

PIEZĪME: Pavelkt galvu uz leju, pārliecinieties, ka galva ir labi nofiksēta, pirms darbināt ierīci (galvas pacelšanas poga ir pilnībā izvērsta, vai arī tā ir ieliekta). Ja galviņa nav labi nofiksēta, ierīce var darboties, taču pastāv drošības risks.

Lietošanas instrukcijas

- Ar vienu roku nospiediet galviņu uz leju, pēc tam nospiediet galvas pacelšanas pogu (14) un ar otru roku paceliet galviņu.
- Samontējiet vēlamo papildpiederumu (6-8), cauru (4) un trauka spoles pārvalku (3) (skatiet == > Salikšana).
- Nospiediet galvas pacelšanas pogu, pavelciet pacelto galvu uz leju, tad nospiediet galvu uz leju, kad poga ir pilnībā izvērsta uz āru un tad galva ir labi nofiksēta.
- Vispirms nospiediet attiecīgo funkciju pogu (9; 18-21).
- Pagrieziet pārslēgu (11) atbilstošajā ātrumā. Kad skaitlis uz pagriežamās pogas ir saskaņots ar ātruma indikatoru (10), tas norāda darbības ātrumu. Ja izvēlētais ātrums ir augstāks par funkciju pogas ierobežojumu, faktiskais darbības ātrums ir lielāks funkciju pogas ātrums. Ja griežat rotējošo regulatoru tieši, neizvēloties funkciju, ierīce pēc noklusējuma izvēlas "Slow Mix" (Lēnais maisījums) funkciju (18).
- Pārļūkojot lietotni, jūs varat izmantot taimera funkciju, lai ierakstītu darba laiku un iestatītu laika atskaiti.
- Pēc funkcijas izvēles un ātruma izvēles taimeris sāk ierakstīt laiku, ierīce automātiski pārstāj darboties pēc 60 minūtēm. Lai atkal iedarbinātu ierīci, pagrieziet regulatoru (11) līdz ātrumam 0 un atkārtojiet procesu.
- Lai iestatītu laika atskaiti (maksimāli 60 min): pēc funkcijas izvēles, nospiediet laika iestatīšanas pogu (17) - laika palielināšanas/samazināšanas laika palielināšana par 30 sekundēm (nospiežot bez atļaišanas, laiks mainīsies ātrāk); pēc tam izvēlieties ātrumu, pagriežot regulatoru. Ierīce automātiski pārstāj darboties, kad taimera displejs rāda 00:00.
- Lai apturētu darbošos procesu, nospiediet pogu Pause/Restart (Pārtraukt/Atsākt) (22). Lai atsāktu darbību, vēlreiz nospiediet pogu uz 2 sekundēm.

PIEZĪME: Ja ierīces lietošanas laikā nepieciešams pārbaudīt mīklas vai citu sastāvdaļu stāvokli, pirms ierīces lietošanas izslēdziet to, izvelciet strāvas vadu un pēc tam paceliet galvu.

SVARĪGI:

- Mīklas āķis: lietojiet tikai mīklas mīcīšanai.
 - Mikrošēru: Tiek izmantots kūku, cepumu, mīklas, pūdera, pildījumu, pildījumu, bumbuņu un kartupeļu biezenis pagatavošanai.
 - Olu putotājs: Olām, krēmam, mīklām, sūkliem bez taukiem, bezē, siera kūkām, putām, suflē.
 - Ar laiku apturiet ierīci un noskrāpējiet to no mīklas āķa.
 - Sastāvdaļas vislabāk samaisīt, ja vispirms ieliekat šķidrumu.
- UZMANĪBU!** Nelietojiet olu putotāju bieziem maisījumiem (piemēram, krēmveida tauku un cukura gabaļņiem), jo tas var izraisīt olu putotāja bojājumus.



Izjaukšana

(5. att. 5. lappuse)

- A: Pēc lietošanas izslēdziet barošanu, paceliet tekni un noņemiet šļakatu aizsargu.
- B: Turiet rokturus ar roku un pagrieziet pulksteņu pulksteņa rādītāja virzienā un izņemiet bļodu no trauka sēdekļa.
- C: Turiet palīgierīces pārsegu, pabīdīet to uz augšu un pagrieziet pulksteņa rādītāja virzienā, pēc tam atļaidiet no rievās.
- D: Izņemiet piederumu un noīriiet to.

Tīrīšana un apkope

UZMANĪBU! Pirms uzglabāšanas, tīrīšanas un apkopes vienmēr atvienojiet ierīci no elektrotīkla.

Tīrīšanai neizmantojiet ūdens strūklu vai tvaika tīrītāju un nespieties ierīci zem ūdens, jo daļas var kļūt slapjas un var rasties elektriskās strāvas trieciens.

Tīrīšana

- Nekādā gadījumā neiegremdējiet ierīci ūdenī vai citos šķidrumsos.
- Galveno ierīci un piederumus tīriet ar rokām, izmantojot nedaudz mitru drānu vai sūkli ar saudzīgu ziepju šķīdumu, pēc tam rūpīgi nosusiniet.
- Trauku, miklas āķa vai putotāja samaisīšana, kuru var mazgāt trauku mazgājamajā mašīnā. Ja nepieciešams, katlakmens noņemšanai izmantojiet etiķi.
- Noīriiet pievada vārpstu ar mitru drānu vai salveti nākamajai lietošanai.
- Ierīces iekšējo vai ārējo daļu tīrīšanai nekādā gadījumā neizmantojiet abrazīvus sūkļus vai mazgāšanas līdzekļus, tērauda vilnu vai metāla piederumus.
- Nedrīkst izmantot agresīvus tīrīšanas līdzekļus, abrazīvus vai hlorētus tīrīšanas līdzekļus, kā arī spēcīgu skābju un sārmu saturošus tīrīšanas līdzekļus. Nelietojiet asus vai smailus priekšmetus. Neizmantojiet benzīnu vai šķīdinātājus!
- Izvairieties no ūdens saskares ar elektriskajām sastāvdaļām.

Apkope

- Regulāri pārbaudiet ierīces darbību, lai novērstu problēmas, kas var izraisīt nopietnus negadījumus.
- Tiklīdz jūtat, ka ierīce nedarbojas pareizi vai ir radusies problēma, pārtrauciet lietot ierīci, izslēdziet to un sazinieties ar piegādātāju.

Traucējummeklēšana

Ja ierīce nedarbojas pareizi, lūdzu, skatiet risinājumu tabulā tālāk. Ja problēmu joprojām neizdodas atrisināt, sazinieties ar pakalpojuma sniedzēju.

Problēmas	Iespējamais iemesls	Iespējamais risinājums
Ierīce apstājas darbības laikā	Darba vieta ir iestrēgusi	Atvienojiet ierīci no elektrotīkla un pārbaudiet, vai tajā nav svešķermeņu, un izņemiet to no elektrotīkla. Pēc tam restartējiet ierīci pēc motora atdzišanas.
	Motora vai PCBA problēma	Nosūtiet to atpakaļ piegādātājam vai pilnvarotam remontam

Ierīce nevar sākt darbību	Darba vieta ir iestrēgusi	Atvienojiet ierīci no elektrotīkla un pārbaudiet, vai jūsu palīgpiederums nav iesprūdis smagā mīklā
	Ierīce nav pareizi pieslēgta galvenajai elektroapgādei.	Vēlreiz pārbaudiet strāvas pieslēgumu
	Motora vai PCBA problēma	Nosūtiet to atpakaļ piegādātājam vai pilnvarotam remontam
Liels troksnis darbības laikā	Darba piederums nav labi samontēts	Atvienojiet ierīci no strāvas un vēlreiz pārbaudiet, vai strādājošais piederums ir labi samontēts
	Ierīce neatrodas uz līdzenas darba virsmas	Novietojiet ierīci uz līdzenas darba virsmas
	Iekšējās daļas salūzušas	Nosūtiet to atpakaļ piegādātājam vai pilnvarotam remontam

Kļūdas

Kļūdas kods	Cēlonis	Risinājums
E01	Kļūme motora zālē	Sazinieties ar ierīces piegādātāju, lai to nosūtītu atpakaļ!
E03	Motora ventilatora problēma	
E04	Motora apgriezīgu skaitu mazāks par 300 apgr./min	

Garantija

Defektus, kas ietekmē ierīces funkcionalitāti un parādās gada laikā pēc tās iegādes, var novērst, tos salabojot vai nomainot bez maksas, ja ierīce tiek izmantota un uzturēta atbilstoši instrukcijām un nav izmantota nepareizi vai nepareizi. Jūsu likumīgās tiesības netiek ietekmētas. Ja ierīces garantija tiek pieprasīta, norādiet, kur un kad ierīce tika iegādāta, un iekļaujiet pirkuma apliecinājumu (piem., kvīti).

Saskaņā ar mūsu pastāvīgas produktu izstrādes politiku mēs paturam tiesības bez brīdinājuma mainīt produktu, iepakojumu un dokumentācijas specifikācijas.

Likvidēšana un vide

Bojāot ierīci, to nedrīkst izmest kopā ar citiem sadzīves atkritumiem. Tā vietā jūs esat atbildīgs par atbrīvošanos no atkritumiem, nododot tos atkritumu savākšanas punktā. Šī noteikuma neievērošana var tikt sodīta saskaņā ar spēkā esošajiem noteikumiem par atkritumu likvidēšanu. Jūsu atkritumu aprīkojuma atsevišķa savākšana un pārstrāde izcināšanas laikā palīdzēs saglabāt dabas resursus un nodrošinās to pārstrādi tādā veidā, kas aizsargā cilvēku veselību un vidi.

Lai iegūtu plašāku informāciju par to, kur jūs varat atnest atkritumus pārstrādei, lūdzu, sazinieties ar savu vietējo atkritumu savākšanas uzņēmumu. Ražotājs un importētājs neuzņemas atbildību par pārstrādi, apstrādi un ekoloģisku likvidēšanu ne tieši, ne izmantojot publisku sistēmu.



Gerb. kliente,



Dėkojame, kad įsigijote šį „Hendi“ prietaisą. Prieš montuodami ir naudodami šį prietaisą pirmą kartą, atidžiai perskaitykite šį naudotojo vadovą, ypač atkreipdami dėmesį į toliau pateiktas saugos taisykles.

Saugos nurodymai

- Šis prietaisas skirtas naudoti tik komerciniams ir profesionaliais tikslais.
- Prietaisą naudokite tik pagal paskirtį, kaip aprašyta šiame vadove.
- Gamintojas neatsako už jokią žalą, atsiradusią dėl netinkamo naudojimo ir netinkamo naudojimo.
- Saugokite prietaisą ir elektros kištuką / jungtis nuo vandens ir kitų skysčių. Jeigu prietaisas nukristų į vandenį, nedelsdami atjunkite jungimus nuo elektros tinklo. Nenaudokite prietaiso, kol jo nepatikrins sertifikuotas technikas. Nesilaikant šių instrukcijų kyla pavojus gyvybei.
- Niekada nebandykite atidaryti prietaiso korpuso patys.
- Nedėkite daiktų į prietaiso korpusą.
- Nelieskite kištuko / elektros jungčių šlapiomis arba drėgnomis rankomis.
-  **PAVOJUS! ELEKTROS SMŪGIO PAVOJUS!** Nebandykite patys taisyti prietaiso. Nemerkite prietaiso elektrinių dalių į vandenį ar kitus skysčius. Niekada nelaikykite prietaiso po tekančiu vandeniu.
- **Niekada nenaudokite apgadinto prietaiso!** Jei prietaisas pažeistas, atjunkite jį nuo elektros lizdo ir kreipkitės į pardavėją.
- Reguliariai tikrinkite, ar nepažeistos elektros jungtys ir laidas. Norint išvengti pavojaus ar sužalojimų, sugadintą gaminį turi pakeisti techninės priežiūros atstovas arba panašios kvalifikacijos asmuo.
- Įsitinkinkite, kad laidas nesiliečia su aštriais ar karštais daiktais ir saugokite jį nuo atviros ugnies. Niekada netraukite už maitinimo laido, kad jį ištrauktumėte iš lizdo; visada traukite už kištuko.
- **ĮSPĖJIMAS!** Nustatydami prietaiso padėtį, įsitinkinkite, kad maitinimo laidas nėra užstrigęs ar pažeistas.
- **ATSARGIAI!** Jei reikia, saugiai nutieskite maitinimo laidą, kad išvengtumėte netyčinio traukimo, neliesiumėte kaitinimo paviršiaus ir nekiltų pavojus užkliūti.
- Niekada nepalikite prietaiso be priežiūros, kai jis naudojamas.
- **ĮSPĖJIMAS!** Kol kištukas yra lizde, prietaisas yra prijungtas prie maitinimo šaltinio.
- Prieš atjungdami prietaisą nuo maitinimo tinklo, išjunkite jį.
- Įjunkite maitinimo kištuką į lengvai pasiekiamą elektros lizdą, kad pavojaus atveju prietaisą būtų galima nedelsiant išjungti.
- Niekada neneškite prietaiso už laido.
- Nenaudokite jokių papildomų prietaisų, kurie nėra tiekiami kartu su prietaisu.
- Prietaisą junkite tik į elektros lizdą, kurio įtampa ir dažnis nurodyti prietaiso etiketėje.
- Niekada nenaudokite kitų priedų, nei rekomenduoja gamintojas. To nepadarius, naudotojui gali kilti saugos pavojus ir prietaisas gali sugesti. Naudokite tik originalias dalis ir priedus.
- Šio prietaiso negali naudoti asmenys, turintys psichinių, jutiminių arba protinių negalių, arba asmenys, kuriems trūksta patirties ir žinių.

- Vaikams šio prietaiso jokių būdu negalima naudoti.
- Prietaisą ir jo elektros jungtis laikykite vaikams nepasiekiamoje vietoje.
- **ĮSPĖJIMAS!** VISADA išjunkite prietaisą prieš valymą, priežiūrą ar laikymą.
- Šį prietaisą turi naudoti kvalifikuotas personalas restorano virtuvėje, valgyklos ar baro personalas ir pan.
- Nestatykite prietaiso ant šildymo objekto (benzino, elektros, anglies viryklės ir pan.).
- Neuždenkite veikiančio prietaiso ir saugokite jį nuo karštų paviršių ir atviros liepsnos. Prietaisą visada naudokite ant horizontalaus, stabilaus, švaraus, karščiuo atsparaus ir sauso paviršiaus.
- Naudodami prietaisą, pasirūpinkite, kad aplink jį būtų bent 20 cm tarpas ventilacijai.
- Bet kokį remontą gali atlikti tik gamintojo išmokyti arba rekomenduoti asmenys.

Specialios saugos instrukcijos

-  **ATSARGIAI!** Prieš naudodami, valydami ar atlikdami techninės priežiūros darbus, perskaitykite naudojimo instrukciją.
-  **ATSARGIAI!** Prieš uždėdami ar nuimdami įrankius ar priedus, panaudoję ir prieš valydami, atlikdami priežiūros ar remonto darbus, ištraukite kištuką
-  **ĮSPĖJIMAS! PJAUNANČIOS DALYS!** Nekiškite rankų į dubenį ar dangtį darbo metu. Prieš įeidami atjunkite pagrindinį maitinimo šaltinį.
- Nelieskite ilgiam plaukams prieiti prie maišymo dubens, kad išvengtumėte sužalojimų, kuriuos sukėlė pavaros velenas.
- Nedėkite į maišymo dubenį daiktų. Kai prietaisas veikia, nedėkite kietų ingredientų arba verdančio vandens, kad išvengtumėte sužeidimo dėl išsiliejimo.
- Niekada neviršykite maksimalios keliamosios galios.
- Prieš keldami įsitinkinkite, kad galvutė užfiksuota, o dubuo, įrankiai, išėjimo angos dangtis ir laidas gerai pritvirtinti.
- Gamindami vientisą tešlą ar kitą kietą tešlą, nenaudokite daugiau kaip 1000 g miltų, o duonos miltams – ne daugiau kaip 1500 g miltų.
- Jeigu norite minkti daugiau nei 2 000 g miltų, nenaudokite prietaiso ilgiau nei 1 minutę, nes galite sugadinti prietaiso dalis. Per didelis miltų kiekis gali sukelti rezervuarų išsiliejimą, prietaiso išlinkimus nuo darbatalio, sugadinti kai kurias dalis ir netgi susižeisti.
- Reikiamas kiekis miltų labai skiriasi, o tešlos lipnumas gali turėti žymų poveikį prietaiso apkrovai. Tešlą maišant patartina stebėti prietaisą. Jeigu išgirsite, kad prietaisas veikia sunkiai, išjunkite prietaisą, išimkite pusę tešlos ir kiekvieną jos pusę tęskite atskirai.
- Prieš naudodami ant maišymo indo viršaus uždėkite skalbyklės apsaugą nuo aptaškymo ir lataką, o pro lataką pilkite tik miltus, vandenį ar kitus ingredientus.

Naudojimo paskirtis

- Šis prietaisas skirtas maišyti, minkyti ir emulsuoti / šveisti maisto produktus. Kitu būdu naudojant prietaisą galima jį sugadinti arba susižeisti.
- Prietaiso naudojimas bet kokiais kitais tikslais laikomas netinkamas prietaiso naudojimas. Naudotojas yra atsakingas už netinkamą įrenginio naudojimą.



Įžeminimo įrengimas

Šis prietaisas priskiriamas I apsaugos klasei ir turi būti prijungtas prie apsauginio įžeminimo. Įžeminimas sumažina elektros smūgio riziką, nes elektros srovei įrengiamas laidas.

Šiame prietaise yra maitinimo laidas su įžeminimo kištuku arba elektros jungtys su įžeminimo laidu. Jungtys turi būti tinkamai sumontuotos ir įžemintos.

Pagrindinės gaminio dalys

(1 pav., 3 psl.)

1	Korpusas	9	Funkcinis mygtukas
2	Priekinis dangtis	10	Greičio indikatorius
3	Prikaistuvio apdangalas	11	Rankenėlė (greičio regulatorius)
4	Dubuo	12	Rankena
5	Sėdynė dubenyje	13	Pavaros jungtis
6	Tešlos kablys su dangteliu	14	Galvutės pakėlimo mygtukas
7	Maišytuvas	15	Įsiurbimo kojelės
8	Kiaušinio plaktukas		

Valdymo skydelis su ekranu

(2 pav., 3 pav.)

Nr.	Aprašas
16	Laikmačio ekranas
17	Laiko nustatymo mygtukai
18	Lėtas maišymas (1–4) – pasirinkus 4 greitį, prietaisas veiks 4 greičiu daugiausia: <ul style="list-style-type: none">• Greitis 1–3 „visiems tikslams“ tešlai ar kitai kietai tešlai gaminti (tešlos kablys)• Spartusis 1–4 duonos miltų minkšta tešla (tešlos kablys)• Sumaišykite limpančius makaronus, sirupą, saldinius (maišytuvus)• Sumaišykite bulves, riešutus, daržoves ir vaisius (maišytuvus)
19	Įprastas maišymas (1–6 greičiai). Pasirinkus 6 greitį, prietaisas veiks 6 greičiais daugiausia: <ul style="list-style-type: none">• Sumaišykite skystus makaronus, sirupus, pvz., sausainius (maišytuvus)• Sumaišykite cukrų ir sviestą (maišytuvus)
20	Minkštas maišymas (1–8 greičiai). Pasirinkus 8 greitį, prietaisas veiks 8 greičiais daugiausia: Dideliam kiekiui grietinėlių, kiaušinio baltymo, sviesto ir pan. (kiaušinio plakimas)
21	Greitas maišymas (1–11 greičiai): Tinka vidutinio stiprumo grietinėlei, kiaušinio baltymams, sviestui ir pan. (kiaušinio plaktukas)
22	Pauzės / paleidimo iš naujo mygtukas

Paruošimas prieš naudojimą

- Nuimkite visas apsaugines pakuotes ir įvyniojimą.
- Patikrinkite, ar prietaisas nepažeistas ir ar prie jo prijungti visi priedai. Jei pristatyta ne iki galo ir pažeista. Nedelsdami susisieki su tiekėju. Nenaudokite prietaiso.
- Prieš naudodami prietaisą, nuvalykite jį (žr. skyrių „Valymas

ir priežiūra“).

- Patikrinkite, ar prietaisas visiškai sausas.
- Pastatykite prietaisą ant horizontalaus, stabilaus ir karščiui atsparaus paviršiaus, saugančio nuo vandens purlslų.
- Išsaugokite pakuotę, jeigu ketinate ateityje laikyti savo prietaisą.

Surinkimas

(3 pav., 4 psl.)

- A: Paspauskite galvos pakėlimo mygtuką (14) ir pakelkite galvą.
- B: Įdėkite norimą priedą (6–8) į pavaros jungtį (13).
- C: Pastumkite priedo strypą į viršų ir pasukite jį prieš laikrodžio rodyklę, tada jis gerai sustos prietaise.
- D: Uždėkite maišymo dubenį (4) ant dubens sėdynės (5) ir užfiksuokite.
- E: Sukite indą pagal laikrodžio rodyklę, kad jį gerai užfiksuotumėte.
- F: Pvėl nuleiskite galvutės pakėlimo mygtuką ir patraukite galvą.
- G: Ant maišymo indužmaukite apsaugos nuo tiškaly ir latakų (3).
- H: Viskas gerai nustatyta. Prijunkite prietaisą ir pradėkite juo naudotis.

PASTABA: Kablo aukštis buvo gerai sureguliuotas ir jo daugiau žmogaus reguliuoti nereikia.

SVARBU: Kai kurias tešlą sunku išimti arba plaktukas gali subraižyti maišymo dubenį (pav. 4A psl. 4). Tokiu atveju laikykitės toliau pateiktų nurodymų.

- Traukite galvą žemyn
- Nustatykite 1 greitį, paleiskite prietaisą 2 sekundes ir leiskite priedui pasislinkti į priekį – dabar lengva išimti tešlą ir (arba) nebraižyti dubens (4B psl. 4).

PASTABA: Kai traukiate galvutę, prieš paleisdami prietaisą įsitikinkite, kad jį gerai užfiksuota (galvos pakėlimo mygtukas visiškai išsikšęs, kitu atveju – jis jgaubtus). Jeigu galvutė nėra gerai užfiksuota, prietaisas vis tiek gali veikti, bet yra pavojus saugumui.

Naudojimo instrukcijos

- Viena ranka paspauskite galvą, tada paspauskite galvutės pakėlimo mygtuką (14) ir kita ranka pakelkite galvą.
- Surinkite norimą priedą (6–8), rezervuarą (4) ir rezervuaro smailų dangtį (3) (žr. == > Surinkimas).
- Paspauskite galvutės pakėlimo mygtuką, pakelkite galvutę žemyn, tada paspauskite galvutę žemyn, kai mygtukas bus visiškai išstumtas į išorę, tada galvutė bus gerai užfiksuota.
- Pirmiausiai paspauskite atitinkamos funkcijos mygtuką (9; 18–21).
- Pasukite rankenėlę (11) iki atitinkamo greičio. Kai skaičius ant sukamosios rankenėlės yra sulgyjuotas su greičio indikatoriumi (10), jis rodo darbinį greitį. Jei pasirinktas greitis yra didesnis nei funkcinio mygtuko riba, faktinis veikimo greitis yra didžiausias funkcinio mygtuko greitis. Jeigu sukamąją rankenėlę tiesiogiai pasuksite nepasirinkę funkcijos, prietaisas pasirinks funkciją „Lėtas maišymas“ (18).
- Leisdami aplikacijai galite naudoti laikmačio funkciją darbo laikui ir nustatytam atgalinės atskaitos laikui įrašyti.
- Pasirinkus funkciją ir pasirinkus greitį, laikmatis pradeda registruoti laiką, o prietaisas automatiškai nustoja veikti po 60 minučių. Norėdami vėl įjungti prietaisą, pasukite rankenėlę



[11] iki 0 greičio ir pakartokite procesą.

- Atgalinės atskaitos laikui nustatyti (ne daugiau kaip 60 min.): pasirinkę funkciją, paspauskite laiko nustatymo mygtuką [17] - laiko didinimo / mažinimo po 30 sekundžių (paspaudimas neatleidus, laikas keisis greičiau); tada sukdami rankenėlę pasirinkite greitį. Prietaisas automatiškai nustoja veikti, kai laikmatis rodo 00:00.
- Norėdami pristabdyti vykdymo procesą, paspauskite pristabdymo / paleidimo iš naujo mygtuką [22]. Norėdami tęsti darbą, dar kartą paspauskite ir 2 sekundes palaikykite nuspaudę mygtuką.

PASTABA: Jeigu veikiant prietaisui Jums reikia patikrinti tešlos ar kitų ingredientų būklę, kad galėtumėte juos pasiekti, išjunkite prietaisą, ištraukite maitinimo laidą ir pakelkite galvą.

SVARBU:

- Tešlos kablys: naudokite tik tešlai minkyti.
- Plaktuvais: Naudojamas pyragams, biskvitams, tešlai, glaištyti, įdarams, įduboms ir bulvių košei gaminti.
- Kiaušinių plaktukas: Kiaušiniams, grietinėlei, tešlai, kempinėms be riebalų, merengoms, sūrio pyragams, putėms, suflė.
- Tam tikrais intervalais sustabdykite prietaisą ir nugrandykite tešlos kablį.
- Geriausiai susimaišo, jei skystį supilsite į priekį.

ATSARGUMO! Nenaudokite kiaušinių plaktuvo sunkiems mišiniams (pvz., riebalų ir cukraus kubelių kremui), nes tai gali pakenkti kiaušinio plaktuvui.

Išardymas

(5 pav., 5 psl.)

- A: Po naudojimo išjunkite maitinimą, pakelkite lataką ir nuimkite apsaugą nuo aptaškymo.
- B: Rankomis laikykite rankenas, sukite koturą prieš laikrodžio rodyklę ir nuimkite dubenį nuo dubens sėdynės.
- C: Laikydami priedo dangtelį, pastumkite jį aukštyn ir pasukite pagal laikrodžio rodyklę, tada atlaisvinkite nuo griovelio.
- D: Išimkite priedą ir išvalykite jį.

Valymas ir priežiūra

DĖMESIO! Prieš pastatydami prietaisą į laikymo, valymo ir techninės priežiūros vietą, visada atjunkite jį nuo elektros tinklo.

Valydami nenaudokite vandens čirkulės ar garinio valiklio ir nestumkite prietaiso po vandeniu, nes dalys gali sušlapti ir sukelti elektros smūgį.

Valymas

- Niekada nemerkite prietaiso į vandenį ar kitus skysčius.
- Ranka šiek tiek sudrėkinta šluoste arba kempine nuvalykite pagrindinį įrenginį ir priedus, paskui kruopščiai juos nusausinkite.
- Maišymo dubuo, tešlos kablys, plaktuvais ar plaktuvais, kuriuos galite plauti indaplovėje. Jei reikia, kalkių nuosėdas pašalinkite actu.
- Nuvalykite pavaro veleną drėgna šluoste arba popieriumi kitam naudojimui.
- Prietaiso vidui ar išorinėms dalims valyti niekada nenaudokite abrazyvinių kempinių ar ploviklių, plieno vilnos ar metalinių virtuvės reikmenų.
- Niekada nenaudokite stipraus poveikio valymo priemonių,

abrazyvinių valiklių ar chlorintų valiklių arba stiprių rūgščių ir šarmių. Nenaudokite aštrių ar smalių daiktų. Nenaudokite benzino arba tirpiklių!

- Saugokite, kad vanduo nesiliestų prie elektrinių dalių.

Techninė priežiūra

- Reguliariai tikrinkite prietaiso veikimą, kad išvengtumėte problemų, kurios gali sukelti rimtus nelaimingus atsitikimus.
- Kai tik pajusite, kad prietaisas veikia netinkamai arba yra problema, nustokite jį naudoti, išjunkite prietaisą ir kreipkitės į tiekėją.

Trikčių šalinimas

Jeigu prietaisas veikia netinkamai, patikrinkite, ar yra tirpalas, kaip nurodyta toliau pateiktoje lentelėje. Jeigu vis tiek negalite išspręsti problemos, kreipkitės į tiekėją / paslaugų teikėją.

Problemos	Galima priežastis	Galimas sprendimas
Prietaisas nustoja veikti	Įstrigo darbinis priedas	Atjunkite prietaisą nuo elektros tinklo ir patikrinkite, ar nėra pašalinių medžiagų, ir išimkite jį. Po to iš naujo paleiskite prietaisą po to, kai variklis ataušta.
	Variklio arba PCBA problema	Grąžinti tiekėjui arba įgaliotajai techninės priežiūros tarnybai, kad suremontuotų
Prietaisas negali pradėti veikti	Įstrigo darbinis priedas	Atjunkite prietaisą nuo elektros tinklo ir patikrinkite, ar darbinis priedas nėra užstrigęs dėl smarkiai nugrandyto
	Prietaisas netinkamai prijungtas prie pagrindinio maitinimo šaltinio	Dar kartą patikrinkite maitinimo prijungimą
	Variklio arba PCBA problema	Grąžinti tiekėjui arba įgaliotajai techninės priežiūros tarnybai, kad suremontuotų
Didelis triukšmas darbo metu	Darbiniai priedai nėra tinkamai surinkti	Atjunkite prietaisą nuo elektros tinklo ir dar kartą patikrinkite, ar gerai sumontavote veikiančią prietaisą
	Prietaisas pastatytas ne ant lygaus paviršiaus	Pastatykite prietaisą ant lygaus paviršiaus
	Vidinės dalys sulūžusios	Grąžinti tiekėjui arba įgaliotajai techninės priežiūros tarnybai, kad suremontuotų

Klaidos

Klaidos kodas	Priežastis	Tirpalas
E01	Sugedusi automobilii salė	Kreipkitės į tiekėją, kad grąžintų prietaisą
E03	Variklio ventiliatoriaus problema	
E04	Variklis yra mažesnis nei 300 aps./min.	



Garantija

Bet koks defektas, turintis įtakos prietaiso veikimui po vienerių metų nuo jo įsigijimo, bus pašalintas nemokamai jį pataisiant arba pakeičiant, jeigu prietaisas buvo naudojamas ir prižiūrimas pagal instrukcijas ir juo nebuvo piktnaudžiaujama arba juo nebuvo piktnaudžiaujama. Jūsų įstatyminėms teisėms tai netaikoma. Jei prietaiso garantinė vertė yra ribota, nurodykite, kur ir kada jis buvo įsigytas, ir pateikite pirkimo įrodymą (pvz., čekį).

Laikydami savo nuolatinio gaminių kūrimo politikos, pasilikame teisę keisti gaminių, pakuotės ir dokumentacijos specifikacijas be išankstinio įspėjimo.

Pašalinimas ir aplinka

Deaktyvuojant prietaisą, jo negalima išmesti kartu su kitomis buitinėmis atliekomis. Vietoje to, jūs atsakote už tai, kad jūsų atliekų tvarkymo įranga būtų atiduota specialiai tam skirtam surinkimo punktui. Šios taisyklės nesilaikymas gali būti nubaustas pagal atliekų šalinimo taisykles. Atskiras jūsų atliekų įrangos surinkimas ir perdirbimas atliekų šalinimo metu padės tausoti gamtos išteklius ir užtikrins, kad ji būtų perdirbama taip, kad būtų apsaugota žmonių sveikata ir aplinka.

Norėdami gauti daugiau informacijos apie tai, kur galite atiduoti atliekas perdirbti, susisieki su vietine atliekų surinkimo įmone. Gamintojas ir importuotojas neprisiima atsakomybės už perdirbimą, apdorojimą ir ekologiinį šalinimą tiesiogiai ar per viešąją sistemą.

PORTUGUÊS

Caro Cliente,

Obrigado por adquirir este aparelho Hendi. Leia atentamente este manual do utilizador, prestando especial atenção aos regulamentos de segurança descritos abaixo, antes de instalar e utilizar este aparelho pela primeira vez.

PT



Instruções de segurança

- Este aparelho destina-se apenas a utilização comercial e profissional.
- Utilize o aparelho apenas para a finalidade para a qual foi concebido conforme descrito neste manual.
- O fabricante não é responsável por quaisquer danos causados por um funcionamento incorreto e utilização incorreta.
- Mantenha o aparelho e a ficha/ligações eléctricas afastados de água e outros líquidos. Caso o aparelho caia em água, remova imediatamente as ligações da corrente eléctrica. Não utilize o aparelho até ter sido verificado por um técnico certificado. O incumprimento destas instruções irá causar riscos de vida.
- Nunca tente abrir a estrutura do aparelho sozinho.
- Não insira objetos na caixa do aparelho.
- Não toque na ficha/ligações eléctricas com as mãos molhadas ou húmidas.
-  **PERIGO! RISCO DE CHOQUE ELÉTRICO!** Não tente reparar o aparelho sozinho. Não mergulhe as peças eléctricas do aparelho em água ou outros líquidos. Nunca segure o aparelho sob água corrente.
- **Nunca utilize um aparelho danificado!** Quando estiver danificado, desligue o aparelho da tomada e contacte o revendedor.
- Verifique regularmente as ligações eléctricas e o cabo quanto

a danos. Quando danificado, tem de ser substituído por um agente de assistência técnica ou por uma pessoa com qualificações equivalentes para evitar perigos ou ferimentos.

- Certifique-se de que o cabo não entra em contacto com objetos afiados ou quentes e mantenha-o afastado de fogo aberto. Nunca puxe o cabo de alimentação para o desligar da tomada; em vez disso, puxe sempre a ficha.
- **AVISO!** Quando posicionar o aparelho, certifique-se de que o cabo de alimentação não fica preso nem está danificado.
- **CUIDADO!** Passe o cabo de alimentação com segurança, se necessário, para evitar o puxar accidental, o contacto com a superfície de aquecimento ou causar um perigo de tropeçar.
- Nunca deixe o aparelho sem vigilância durante a utilização.
- **AVISO!** Desde que a ficha esteja na tomada, o aparelho está ligado à fonte de alimentação.
- Desligue o aparelho antes de desligar da corrente.
- Ligue a ficha a uma tomada eléctrica de fácil acesso para que, em caso de emergência, o aparelho possa ser desligado imediatamente.
- Nunca transporte o aparelho pelo cabo.
- Não utilize quaisquer dispositivos extra que não sejam fornecidos juntamente com o aparelho.
- Ligue o aparelho apenas a uma tomada eléctrica com a tensão e frequência mencionadas na etiqueta do aparelho.
- Nunca utilize acessórios diferentes dos recomendados pelo fabricante. Se não o fizer, pode representar um risco de segurança para o utilizador e pode danificar o aparelho. Utilize apenas peças e acessórios originais.
- Este aparelho não deve ser utilizado por pessoas com capacidades físicas, sensoriais ou mentais reduzidas ou por pessoas com falta de experiência e conhecimento.
- Este aparelho não deve, em circunstância alguma, ser utilizado por crianças.
- Mantenha o aparelho e as suas ligações eléctricas fora do alcance das crianças.
- **AVISO!** Desligue SEMPRE o aparelho antes da limpeza, manutenção ou armazenamento.
- Este aparelho deve ser operado por pessoal qualificado na cozinha do restaurante, cantinas ou pessoal do bar, etc.
- Não coloque o aparelho sobre um objecto de aquecimento (gasolina, electricidade, fogão a carvão, etc.).
- Não tape o aparelho em funcionamento e mantenha-o afastado de superfícies quentes e chamas abertas. Utilize sempre o aparelho numa superfície horizontal, estável, limpa, resistente ao calor e seca.
- Deixe pelo menos 20 cm de espaço em redor do aparelho para fins de ventilação durante a utilização.
- Quaisquer reparações devem ser realizadas apenas por pessoas com formação ou recomendadas pelo fabricante.

Instruções especiais de segurança

-  **CUIDADO!** Leia o manual de instruções antes da operação, limpeza ou manutenção.
-  **CUIDADO!** Desligue antes de instalar ou remover ferramentas/dispositivos de fixação, após a utilização e antes de limpar, fazer a manutenção ou reparar
-  **AVISO! PEÇAS DE CORTE!** Não coloque as mãos na tampa ou na tampa durante o funcionamento. Desligue a fonte de alimentação principal antes de entrar.
- Não permita que cabelos compridos se aproximem do copo de mistura para evitar lesões pessoais causadas por ficarem



presos pelo eixo motor.

- Não coloque outros objetos no copo. Não coloque ingredientes duros ou água a ferver quando o aparelho estiver a funcionar, para evitar ferimentos por derrame.
- Nunca exceda as capacidades máximas.
- Certifique-se de que a cabeça está bloqueada e que a taça, as ferramentas, a tampa de saída e o cabo estão fixos antes de levantar.
- Quando preparar massa dura ou outra massa dura, não utilize mais de 1000 g de farinha e não mais de 1500 g de farinha para a massa de farinha de pão.
- Se amassar mais de 2000 g de farinha, não utilize o aparelho durante mais de 1 minuto, pois pode danificar as peças do aparelho. Quantidades excessivas de farinha podem provocar o transbordo da taça, descargas do aparelho da superfície de trabalho, danos em algumas peças e até lesões pessoais.
- Diferentes lotes de farinha variam consideravelmente nas quantidades de líquido necessárias e a aderência da massa pode ter um efeito acentuado na carga imposta ao aparelho. Recomenda-se que mantenha o aparelho sob observação enquanto a massa estiver a ser misturada. Se ouvir que o aparelho funciona com alguma dificuldade, desligue-o, retire metade da massa e continue cada metade separadamente.
- Antes de utilizar, coloque a proteção contra salpicos e a calha da máquina na parte superior do copo e adicione farinha, água ou outros ingredientes apenas através da calha.

Utilização prevista

- Este aparelho foi concebido para misturar, amassar e emulsionar/massar produtos alimentares. Qualquer outra utilização pode provocar danos no aparelho ou lesões pessoais.
- A utilização do aparelho para qualquer outro fim deve ser considerada uma utilização indevida do dispositivo. O utilizador será o único responsável pela utilização indevida do dispositivo.

Instalação de ligação à terra

Este aparelho está classificado como sendo de **protecção de classe I** e tem de estar ligado a uma ligação à terra de protecção. A ligação à terra reduz o risco de choque eléctrico ao fornecer um fio de escape para a corrente eléctrica.

Este aparelho está equipado com um cabo de alimentação com ficha de ligação à terra ou ligações eléctricas com fio de ligação à terra. As ligações devem estar devidamente instaladas e ligadas à terra.

Principais partes do produto

(Fig. 1 na página 3)

1	Alojamento	9	Botão de função
2	Tampa frontal	10	Indicador de velocidade
3	Cobertura contra salpicos da taça	11	Botão (Controlo de velocidade)
4	Taça	12	Manípulo
5	Assento da taça	13	Conector do inversor
6	Gancho para massa com tampa	14	Botão de elevação da cabeça
7	Batedor	15	Pés de sucção

8	batedor de ovos		
---	-----------------	--	--

Painel de controlo com visor

(Fig. 2 página 3)

Nº	Descrição
16	Ecrã do temporizador
17	Botões de definição da hora
18	Mistura lenta (velocidade 1-4) - quando seleccionar a velocidade acima da velocidade 4, o aparelho funcionará no máximo à velocidade 4: <ul style="list-style-type: none">• Velocidade 1-3 para massa "All Purpose" ou outra massa dura (gancho para massa)• Velocidade 1-4 para massa macia de farinha de pão (gancho para massa)• Misturar massa pegajosa, xarope, doces (batedor)• Misture batatas, frutos secos, vegetais e frutas (batedor)
19	Mistura normal (velocidade 1-6) - quando seleccionar a velocidade acima da velocidade 6, o aparelho funcionará no máximo à velocidade 6: <ul style="list-style-type: none">• Misture a massa a meio, xaropes como bolacha (batedor)• Misture açúcar e manteiga (batedor)
20	Mistura suave (velocidade 1-8) - quando seleccionar a velocidade acima da velocidade 8, o aparelho funcionará no máximo à velocidade 8: Para grandes quantidades de natas, clara de ovo, manteiga, etc. (batedor de ovos)
21	Mistura rápida (velocidade 1-11): Para natas moderadas, claras de ovo, manteiga, etc. (batedor de ovos)
22	Botão Pausar/Reiniciar

Preparação antes da utilização

- Remova todas as embalagens e invólucros de protecção.
- Certifique-se de que o aparelho não está danificado e com todos os acessórios. Em caso de entrega incompleta e danos. Contacte imediatamente o fornecedor. Não utilize o aparelho.
- Limpe o aparelho antes da utilização (Consulte ==> Limpeza e manutenção).
- Certifique-se de que o aparelho está completamente seco.
- Coloque o aparelho numa superfície horizontal, estável e resistente ao calor que seja segura contra salpicos de água.
- Guarde a embalagem se pretender armazenar o seu aparelho no futuro.

Montagem

(Fig. 3 página 4)

- A: Pressione o botão de elevação da cabeça (14) e levante a cabeça.
- B: Coloque o acessório pretendido (6-8) no conector da unidade (13).
- C: Empurre com força o eixo do acessório para cima e rode-o no sentido contrário ao dos ponteiros do relógio e, em seguida, fique bem preso ao aparelho.
- D: Coloque o copo de mistura (4) no assento do copo (5) e bloqueie-o.
- E: Rode a taça no sentido dos ponteiros do relógio para a bloquear bem.
- F: Prensione o botão de elevação da cabeça para baixo e puxe a



cabeça para baixo.

G: Coloque a proteção contra salpicos e a calha (3) no copo.

H: Tudo está bem definido. Ligue e comece a utilizar o aparelho.

NOTA: A altura do gancho foi bem ajustada e não requer qualquer ajuste humano adicional.

IMPORTANTE: Por vezes, é difícil retirar a massa ou bater pode riscar o copo [fig. 4A página 4]. Nesse caso, siga o seguinte:

- Puxe a cabeça para baixo
- Defina a velocidade 1, coloque o aparelho em funcionamento durante 2 segundos e peça ao acessório para se deslocar para a frente - agora é fácil retirar a massa e/ou evitar riscar a taça [fig. 4B página 4].

NOTA: Quando puxar a cabeça para baixo, certifique-se de que a cabeça está bem bloqueada antes de utilizar o aparelho (o botão de elevação da cabeça está completamente saliente, ou então está côncavo). Se a cabeça não estiver bem bloqueada, o aparelho ainda pode funcionar, mas existe um risco de segurança.

Instruções de funcionamento

- Pressione a cabeça para baixo, depois pressione o botão de elevação da cabeça (14) com uma mão e levante a cabeça com a outra mão.
- Monte o acessório pretendido (6-8), a taça (4) e a tampa do splash da taça (3) [consulte == > Montagem].
- Prima o botão de elevação da cabeça, puxe a cabeça levantada para baixo e, em seguida, prima a cabeça para baixo quando o botão estiver totalmente ejetado para fora e, em seguida, a cabeça estiver bem bloqueada.
- Prima primeiro o botão de função correspondente (9; 18-21) necessário.
- Rode o botão (11) para a velocidade correspondente. Quando o número no botão rotativo está alinhado com o indicador de velocidade (10), indica a velocidade de funcionamento. Se a velocidade escolhida for superior ao limite do botão de função, a velocidade de funcionamento real é a velocidade mais elevada do botão de função. Se rodar o botão rotativo directamente sem escolher a Função, o aparelho assume a função "Mistura lenta" (18).
- Durante a criação do aplicador, pode utilizar a função de temporizador para registar o tempo de trabalho e para definir o tempo de contagem decrescente.
- Depois de seleccionar a função e a velocidade, o temporizador começa a registar o tempo e o aparelho pára automaticamente após 60 minutos. Para voltar a ligar o aparelho, rode o botão (11) para a velocidade 0 e repita o processo.
- Para definir o tempo de contagem decrescente (máximo de 60 min): depois de seleccionar a função, prima o botão de definição do tempo (17) - aumento/diminuição do tempo em 30 segundos (prima sem soltar, o tempo muda mais rapidamente); em seguida, escolha a velocidade rodando o botão. O aparelho pára automaticamente quando o temporizador apresenta 00:00.
- Para interromper o processo em execução, prima o botão Pausa/Reiniciar (22). Para retomar o funcionamento, prima novamente o botão durante 2 segundos.

NOTA: Durante o funcionamento do aparelho, se precisar de

verificar a situação da massa ou de outros ingredientes, antes de entrar em funcionamento, desligue o aparelho, puxe o cabo de alimentação e, em seguida, levante a cabeça.

IMPORTANTE:

- Gancho para massa: utilize apenas para amassar massa.
- Batente: Utilizado para fazer bolos, bolachas, pastelaria, gelo, recheios, bafaradas e puré de batata.
- Batido de ovos: Para ovos, natas, massas, esponjas sem gordura, merengues, cheesecakes, mousses, soufflés.
- Em intervalos regulares, pare o aparelho e raspe a mistura do gancho para massa.
- Os ingredientes misturam-se melhor se colocar o líquido em primeiro lugar.

CUIDADO! Não utilize o Whisk de ovos para misturas pesadas (por exemplo, cubos de gordura e açúcar), pois isso pode resultar em danos no batedor de ovos.

Desmontagem

(Fig. 5 página 5)

- A: Após a utilização, desligue a alimentação, levante a calha e remova a proteção contra salpicos.
- B: Segure nas pegas com a mão e rode o couter no sentido dos ponteiros do relógio e retire a taça do assento da taça.
- C: Segure na tampa do acessório, empurre-a para cima e rode-a no sentido dos ponteiros do relógio e, em seguida, liberte-a da ranhura.
- D: Retire o acessório e limpe-o.

Limpeza e manutenção

ATENÇÃO! Desligue sempre o aparelho da corrente eléctrica antes de o guardar, limpar e fazer a manutenção.

Não utilize jacto de água ou produto de limpeza a vapor para limpar e não empurre o aparelho debaixo de água, uma vez que as peças ficarão molhadas e poderá resultar em choque eléctrico.

Limpeza

- Nunca mergulhe o aparelho em água ou outros líquidos.
- Limpe a unidade principal e os acessórios à mão com um pano ou esponja ligeiramente humedecidos com uma solução de sabão suave e seque-os cuidadosamente.
- Copo, gancho para massa, batedor ou batedor que pode lavar na máquina de lavar loiça. Utilize vinagre para remover o calcário, se necessário.
- Limpe a haste motora com um pano ou papel húmido para a próxima utilização.
- Nunca utilize esponjas ou detergentes abrasivos, palha-de-aço ou utensílios metálicos para limpar o interior ou o exterior do aparelho.
- Nunca utilize agentes de limpeza agressivos, abrasivos ou produtos de limpeza clorados ou que contenham ácidos e álcalis fortes. Não utilize objetos afiados ou pontiagudos. Não utilize gasolina ou solventes!
- Evite que a água entre em contacto com os componentes eléctricos.

Manutenção

- Verifique regularmente o funcionamento do aparelho para evitar problemas que possam causar acidentes graves.



- Assim que sentir que o aparelho não está a funcionar correctamente ou que existe um problema, pare de usar o aparelho, desligue-o e contacte o fornecedor.

Resolução de problemas

Se o aparelho não funcionar correctamente, verifique a solução na tabela abaixo. Se continuar a não conseguir resolver o problema, contacte o fornecedor/prestador de serviços.

Problemas	Causa possível	Solução possível
O aparelho pára durante o funcionamento	O acessório de trabalho está preso	Desligue o aparelho da tomada e verifique se existe algum material estranho e retire-o. Em seguida, reinicie o aparelho após o arrefecimento do motor.
	Problema do motor ou PCBA	Devolver ao fornecedor ou serviço autorizado para reparação
O aparelho não pode iniciar o funcionamento	O acessório de trabalho está preso	Desligue o aparelho da tomada e verifique se o acessório em funcionamento está preso por massa pesada
	O aparelho não está ligado correctamente à corrente eléctrica	Verifique novamente a ligação de alimentação
	Problema do motor ou PCBA	Devolver ao fornecedor ou serviço autorizado para reparação
Grande ruído durante a operação	O acessório de trabalho não está bem montado	Desligue o aparelho e volte a verificar se o acessório em funcionamento está bem montado
	O aparelho não está colocado numa superfície de trabalho plana	Coloque o aparelho numa superfície de trabalho plana
	Peças internas partidas	Devolver ao fornecedor ou serviço autorizado para reparação

Erros

Código de erro	Causa	Solução
E01	Quebrou o hall do motor	Contacte o fornecedor para devolver o aparelho
E03	Problema da ventoinha do motor	
E04	Motor inferior a 300 RPM	

Garantia

Qualquer defeito que afecte a funcionalidade do aparelho que se torne aparente no prazo de um ano após a compra será reparado através de reparação ou substituição gratuita, desde que o aparelho tenha sido utilizado e mantido de acordo com as instruções e não tenha sido utilizado de forma abusiva ou in-

devida. Os seus direitos legais não são afetados. Se o aparelho for reclamado ao abrigo da garantia, indique onde e quando foi comprado e inclua um comprovativo de compra (por exemplo, recibo).

De acordo com a nossa política de desenvolvimento contínuo de produtos, reservamo-nos o direito de alterar as especificações do produto, embalagem e documentação sem aviso prévio.

Eliminação e ambiente

Ao desativar o aparelho, o produto não deve ser eliminado juntamente com outros resíduos domésticos. Em vez disso, é da sua responsabilidade eliminar os seus resíduos de equipamento entregando-os num ponto de recolha designado. O incumprimento desta regra pode ser penalizado de acordo com os regulamentos aplicáveis sobre eliminação de resíduos. A recolha e reciclagem separadas dos seus equipamentos residuais no momento da eliminação ajudarão a conservar os recursos naturais e a garantir que são reciclados de forma a proteger a saúde humana e o ambiente.

Para mais informações sobre onde pode depositar os seus resíduos para reciclagem, contacte a sua empresa local de recolha de resíduos. Os fabricantes e importadores não assumem a responsabilidade pela reciclagem, tratamento e eliminação ecológica, quer diretamente quer através de um sistema público.

ESPAÑOL

Estimado cliente:

Gracias por comprar este electrodoméstico HENDI. Lea atentamente este manual del usuario, prestando especial atención a las normativas de seguridad descritas a continuación, antes de instalar y utilizar este aparato por primera vez.

Instrucciones de seguridad

- Este aparato está diseñado únicamente para uso comercial y profesional.
- Utilice el aparato únicamente para el fin previsto para el que fue diseñado, tal como se describe en este manual.
- El fabricante no se hace responsable de ningún daño causado por un funcionamiento incorrecto y un uso inadecuado.
- Mantenga el aparato y el enchufe/las conexiones eléctricas alejados del agua y otros líquidos. En caso de que el aparato caiga al agua, retire inmediatamente las conexiones de la red eléctrica. No utilice el aparato hasta que haya sido revisado por un técnico certificado. Si no se siguen estas instrucciones, se producirán riesgos potencialmente mortales.
- Nunca intente abrir la carcasa del aparato usted mismo.
- No introduzca objetos en la carcasa del aparato.
- No toque el enchufe/las conexiones eléctricas con las manos húmedas o mojadas.
-  ¡PELIGRO! ¡RIESGO DE DESCARGA ELÉCTRICA! No intente reparar el aparato usted mismo. No sumerja las piezas eléctricas del aparato en agua u otros líquidos. Nunca sostenga el aparato bajo el agua corriente.
- **Nunca utilice un aparato dañado.** Cuando esté dañado, desconecte el aparato de la toma y póngase en contacto con el distribuidor.
- Compruebe periódicamente las conexiones eléctricas y el cable en busca de daños. Cuando esté dañado, debe ser re-



emplazado por un agente de servicio o una persona con cualificación similar para evitar peligros o lesiones.

- Asegúrese de que el cable no entre en contacto con objetos afilados o calientes y manténgalo alejado del fuego abierto. Nunca tire del cable de alimentación para desenchufarlo de la toma; tire siempre del enchufe en su lugar.
- ¡**ADVERTENCIA!** Al colocar el aparato, asegúrese de que el cable de alimentación no esté atrapado ni dañado.
- ¡**PRECAUCIÓN!** Encamine firmemente el cable de alimentación si es necesario para evitar tirones no intencionados, contacto con la superficie de calentamiento o riesgo de tropiezo.
- Nunca deje el aparato sin supervisión durante su uso.
- ¡**ADVERTENCIA!** Mientras el enchufe esté en la toma de corriente, el aparato estará conectado a la fuente de alimentación.
- Apague el aparato antes de desconectarlo de la red eléctrica.
- Conecte el enchufe a una toma de corriente de fácil acceso para que, en caso de emergencia, el aparato pueda desconectarse inmediatamente.
- Nunca lleve el aparato por el cable.
- No utilice dispositivos adicionales que no se suministren junto con el aparato.
- Conecte el aparato únicamente a una toma de corriente con la tensión y frecuencia mencionadas en la etiqueta del aparato.
- Nunca utilice accesorios que no sean los recomendados por el fabricante. De lo contrario, podría suponer un riesgo para la seguridad del usuario y dañar el aparato. Utilice únicamente piezas y accesorios originales.
- Este aparato no debe ser utilizado por personas con capacidades físicas, sensoriales o mentales reducidas, ni por personas que carezcan de experiencia y conocimientos.
- Este aparato no debe ser utilizado por niños bajo ninguna circunstancia.
- Mantenga el aparato y sus conexiones eléctricas fuera del alcance de los niños.
- **ADVERTENCIA!** Apague SIEMPRE el aparato antes de la limpieza, el mantenimiento o el almacenamiento.
- Este aparato debe ser utilizado por personal cualificado en la cocina del restaurante, comedores o bar, etc.
- No coloque el aparato sobre un objeto calefactor (gasolina, electricidad, cocina de carbón, etc.).
- No cubra el aparato en funcionamiento y manténgalo alejado de superficies calientes y llamas abiertas. Utilice siempre el aparato sobre una superficie horizontal, estable, limpia, resistente al calor y seca.
- Deje al menos 20 cm de espacio alrededor del aparato para la ventilación durante el uso.
- Las reparaciones deben ser realizadas únicamente por personas capacitadas o recomendadas por el fabricante.

Instrucciones especiales de seguridad

- ¡**PRECAUCIÓN!** Lea el manual de instrucciones antes de utilizar, limpiar o realizar el mantenimiento.
- ¡**PRECAUCIÓN!** Desenchufe antes de colocar o retirar las herramientas/accesorios, después del uso y antes de la limpieza, el mantenimiento o la reparación
- ¡**ADVERTENCIA!** ¡**PIEZAS DE CORTE!** No coloque las manos en el recipiente ni cubra durante el funcionamiento. Desconecte la fuente de alimentación principal antes de entrar.

- No permita que el pelo largo se aproxime al vaso mezclador para evitar lesiones personales causadas por quedar atrapado por el eje motriz.
- No coloque otros objetos en el vaso mezclador. No ponga ingredientes duros ni agua hirviendo cuando el aparato esté en funcionamiento, para evitar que se produzcan derrames.
- Nunca exceda las capacidades máximas.
- Asegúrese de que el cabezal esté bloqueado y de que el recipiente, las herramientas, la tapa de salida y el cable estén bien sujetos antes de levantarlos.
- Al hacer masa multiusos u otra masa dura, no use más de 1000 g de harina ni más de 1500 g de harina para la masa de harina de pan.
- Si se amasa más de 2000 g de harina, no utilice el aparato durante más de 1 minuto, ya que esto puede dañar las piezas del aparato. Una cantidad excesiva de harina puede provocar el desbordamiento del recipiente, la descarga del aparato de la superficie de trabajo, daños en algunas piezas e incluso lesiones personales.
- Las diferentes tandas de harina varían considerablemente en las cantidades de líquido necesarias y la pegajosidad de la masa puede tener un marcado efecto sobre la carga impuesta al aparato. Se recomienda mantener el aparato bajo observación mientras se mezcla la masa. Si oye que el aparato funciona con alguna dificultad, apáguelo, retire la mitad de la masa y proceda cada mitad por separado.
- Antes de usar, coloque el protector contra salpicaduras y el canal de la máquina en la parte superior del vaso mezclador y agregue harina, agua u otros ingredientes solo a través del canal.

Uso previsto

- Este aparato está diseñado para mezclar, amasar y emulsionar o batir productos alimenticios. Cualquier otro uso puede provocar daños en el aparato o lesiones personales.
- El uso del aparato para cualquier otro fin se considerará un uso indebido del dispositivo. El usuario será el único responsable del uso indebido del dispositivo.

Instalación de conexión a tierra

Este aparato está clasificado como **protección de clase I** y debe conectarse a una toma de tierra protectora. La conexión a tierra reduce el riesgo de descarga eléctrica al proporcionar un canal de escape para la corriente eléctrica.

Este aparato está equipado con un cable de alimentación con enchufe de conexión a tierra o conexiones eléctricas con cable de conexión a tierra. Las conexiones deben estar correctamente instaladas y conectadas a tierra.

Partes principales del producto

(Fig. 1 de la página 3)

1	Carcasa	9	Botón de función
2	Cubierta frontal	10	Indicador de velocidad
3	Cubierta para salpicaduras del recipiente	11	Perilla (control de velocidad)
4	Cuenco	12	Mango
5	Asiento del tazón	13	Conector del variador

6	Gancho para masa con cubierta	14	Botón de elevación del cabezal
7	Batidora	15	Patas de aspiración
8	Batidora de huevo		

Panel de control con pantalla

(Fig. 2 página 3)

Nº	Descripción
16	Pantalla del temporizador
17	Botones de ajuste de tiempo
18	Mezcla lenta (velocidad 1-4): cuando se elige la velocidad en lugar de la velocidad 4, el aparato funcionará a velocidad 4 como máximo: <ul style="list-style-type: none"> • Velocidad 1-3 para la masa "para todos los fines" u otra preparación de masa dura [gancho de masa] • Velocidad 1-4 para masa blanda Bread Flour [gancho de masa] • Mezclar pasta pegajosa, jarabe, caramelos (batidora) • Mezcla de patatas, frutos secos, verduras y frutas (batidora)
19	Mezcla normal (velocidad 1-6): cuando se elige la velocidad en lugar de la velocidad 6, el aparato funcionará a una velocidad 6 como máximo: <ul style="list-style-type: none"> • Mezclar pastas de consistencia media, siropes como galletas (batidora) • Mezcla de azúcar y mantequilla (batidora)
20	Mezcla suave (velocidad 1-8): cuando se elige la velocidad en lugar de la velocidad 8, el aparato funcionará a una velocidad 8 como máximo: <p>Para grandes cantidades de nata, clara de huevo, mantequilla, etc. (batidor de huevos)</p>
21	Mezcla rápida (velocidad 1-11): <p>Para crema moderada, clara de huevo, mantequilla, etc. (batidor de huevos)</p>
22	Botón de pausa/reinicio

Preparación antes del uso

- Retire todo el embalaje protector y la envoltura.
- Asegúrese de que el aparato no presenta daños y de que está equipado con todos los accesorios. En caso de entrega incompleta y daños. Póngase en contacto con el proveedor inmediatamente. No utilice el aparato.
- Limpie el aparato antes de usarlo (consulte == > Limpieza y mantenimiento).
- Asegúrese de que el aparato esté completamente seco.
- Coloque el aparato sobre una superficie horizontal, estable y resistente al calor que sea segura contra salpicaduras de agua.
- Guarde el embalaje si desea guardar su electrodoméstico en el futuro.

Montaje

(Fig. 3 página 4)

- A: Presione el botón de elevación del cabezal (14) y levante el cabezal.
- B: Coloque el accesorio deseado (6-8) en el conector del variador (13).
- C: Empuje con fuerza el eje del accesorio hacia arriba y gírelo en sentido contrario a las agujas del reloj; a continuación,

- estará bien encajado en el aparato.
- D: Coloque el vaso mezclador (4) en el asiento del vaso (5) y bloquéelo.
- E: Gire el recipiente en el sentido de las agujas del reloj para bloquearlo firmemente.
- F: Baje el botón de elevación de la cabeza y tire hacia abajo de la cabeza.
- G: Coloque el protector contra salpicaduras y el conducto (3) en el vaso mezclador.
- H: Todo está bien ajustado. Enchufe y empiece a utilizar el aparato.
- NOTA:** La altura del gancho se ha ajustado bien y no requiere ningún otro ajuste humano.

IMPORTANTE: A veces es difícil sacar la masa o el batidor puede rayar el vaso (fig. 4A página 4). En ese caso, siga el siguiente procedimiento:

- Tire hacia abajo de la cabeza
- Ajuste la velocidad 1, haga funcionar el aparato durante 2 segundos y haga que el accesorio se mueva hacia delante; ahora es fácil sacar la masa y/o evitar rayar el recipiente (fig. 4B página 4).

NOTA: Al tirar hacia abajo del cabezal, asegúrese de que el cabezal esté bien bloqueado antes de poner en marcha el aparato (el botón de elevación del cabezal está completamente sobresaliendo o, de lo contrario, es cóncavo). Si el cabezal no está bien bloqueado, el aparato puede seguir funcionando, pero existe un riesgo para la seguridad.

Instrucciones de funcionamiento

- Presione hacia abajo el cabezal, luego presione el botón de elevación del cabezal (14) con una mano y levante el cabezal con la otra mano.
- Monte el accesorio deseado (6-8), el tazón (4) y la tapa de salpicaduras del tazón (3) (consulte == > Montaje).
- Pulse el botón de elevación del cabezal, tire del cabezal levantado hacia abajo y, a continuación, presione el cabezal hacia abajo, cuando el botón esté totalmente expulsado hacia fuera, el cabezal estará bien bloqueado.
- Pulse primero el botón de función correspondiente (9; 18-21) necesario.
- Gire el mando (11) a la velocidad correspondiente. Cuando el número del mando giratorio está alineado con el indicador de velocidad (10), indica la velocidad de funcionamiento. Si la velocidad elegida es superior al límite del botón de función, la velocidad de funcionamiento real es la velocidad más alta del botón de función. Si gira el mando giratorio directamente sin elegir la función, el aparato cambia de forma predeterminada a la función "Mezcla lenta" (18).
- Durante la operación de aplicación, puede utilizar la función de temporizador para registrar el tiempo de trabajo y para ajustar el tiempo de cuenta atrás.
- Después de seleccionar la función y elegir la velocidad, el temporizador empieza a registrar el tiempo y el aparato deja de funcionar automáticamente después de 60 minutos. Para volver a encender el aparato, gire el mando (11) hasta la velocidad 0 y repita el proceso.
- Para ajustar el tiempo de cuenta atrás (máximo 60 min): después de seleccionar la función, pulse el botón de ajuste de tiempo (17) - aumento/disminución de tiempo en 30 segundos (presione sin soltar, el tiempo cambiará más rápido); a conti-

ES



nuación, seleccione la velocidad girando el mando. El aparato deja de funcionar automáticamente cuando el temporizador muestra 00:00.

- Para pausar el proceso de ejecución, pulse el botón Pausa/ Reiniciar [22]. Para reanudar el funcionamiento, vuelva a pulsar el botón durante 2 segundos.

NOTA: Durante el funcionamiento del aparato, si necesita comprobar la situación de la masa u otros ingredientes, antes de poder entrar en funcionamiento, apague el aparato, tire del cable de alimentación y, a continuación, levante el cabezal.

IMPORTANTE:

- Gancho para masa: para amasar masa solamente.
- Batidora: Se utiliza para hacer pasteles, galletas, pasteles, glaseados, rellenos, bocadillos y puré de patatas.
- Batido de huevo: Para huevos, nata, rebozados, esponjas sin grasa, merengues, tartas de queso, mousses, soufflés.
- A intervalos, detenga el aparato y raspe la mezcla del gancho para masa.
- Los ingredientes se mezclan mejor si se coloca primero el líquido.

¡PRECAUCIÓN! No use Egg Whisk para mezclas pesadas (p. ej., en cubos de grasa y azúcar), ya que esto puede dañar la batidora de huevo.

Desmontaje

(Fig. 5 página 5)

A: Después del uso, apague la alimentación, levante el conductor y retire la protección contra salpicaduras.

B: Sostenga las asas con la mano, gire la cortadora en el sentido de las agujas del reloj y retire el recipiente del asiento del recipiente.

C: Sostenga la cubierta del accesorio, empújelo hacia arriba y gírelo en el sentido de las agujas del reloj, luego súeltelo de la ranura.

D: Retire el accesorio y límpielo.

ES

Limpeza y mantenimiento

¡ATENCIÓN! Desconecte siempre el aparato de la red eléctrica antes de guardarlo, limpiarlo y realizar tareas de mantenimiento.

No utilice chorro de agua ni limpiador de vapor para la limpieza y no empuje el aparato bajo el agua, ya que las piezas se mojarán y podrían producirse descargas eléctricas.

Limpeza

- Nunca sumerja el aparato en agua u otros líquidos.
- Limpie la unidad principal y los accesorios a mano con un paño o esponja ligeramente húmedos con una solución jabonosa suave y séquelos bien.
- Recipiente de mezcla, gancho para masa, batidora o batidora que puede lavar en el lavavajillas. Use vinagre para eliminar la cal si es necesario.
- Limpie el eje motriz con un paño húmedo o papel tisú para el siguiente uso.
- Nunca utilice esponjas o detergentes abrasivos, lana de acero o utensilios metálicos para limpiar las piezas interiores o exteriores del aparato.
- No utilice nunca productos de limpieza agresivos, abrasivos o limpiadores clorados que contengan ácidos y álcalis fuertes.

No utilice objetos afilados o puntiagudos. ¡No utilice gasolina ni disolventes!

- Evite que el agua entre en contacto con los componentes eléctricos.

Mantenimiento

- Compruebe periódicamente el funcionamiento del aparato para evitar problemas que puedan causar accidentes graves.
- En cuanto sienta que el aparato no funciona correctamente o haya un problema, deje de utilizarlo, apáguelo y póngase en contacto con el proveedor.

Resolución de problemas

Si el aparato no funciona correctamente, compruebe la solución en la tabla siguiente. Si sigue sin poder resolver el problema, póngase en contacto con el proveedor/proveedor de servicios.

Problemas	Causa posible	Posible solución
El aparato se detiene durante el funcionamiento	El accesorio de trabajo está atascado	Desenchufe el aparato y compruebe si hay algún material extraño y retírelo. A continuación, reinicie el aparato después de enfriar el motor.
	Problema de motor o PCBA	Devolver al proveedor o servicio autorizado para su reparación
El aparato no puede iniciar el funcionamiento	El accesorio de trabajo está atascado	Desenchufe el aparato y compruebe si el accesorio de trabajo está atascado por una masa pesada
	El aparato no está conectado correctamente a la alimentación principal	Vuelva a comprobar la conexión de alimentación
	Problema de motor o PCBA	Devolver al proveedor o servicio autorizado para su reparación
Gran ruido durante el funcionamiento	El accesorio de trabajo no está bien montado	Desenchufe el aparato y vuelva a comprobar si el accesorio en funcionamiento está bien montado
	El aparato no se coloca en una superficie de trabajo plana y nivelada	Coloque el aparato sobre una superficie de trabajo plana y nivelada
	Piezas internas rotas	Devolver al proveedor o servicio autorizado para su reparación

Errores

Código de error	Causa	Solución
E01	Rotura del vestíbulo del motor	Póngase en contacto con el proveedor para devolver el aparato
E03	Problema del ventilador del motor	
E04	Motor inferior a 300 RPM	



Garantía

Cualquier defecto que afecte a la funcionalidad del aparato que se haga evidente en el plazo de un año desde la compra se reparará o sustituirá gratuitamente siempre que el aparato se haya utilizado y mantenido de acuerdo con las instrucciones y no se haya abusado o utilizado indebidamente de ninguna manera. Sus derechos legales no se ven afectados. Si el aparato se reclama bajo garantía, indique dónde y cuándo se compró e incluya la prueba de compra (p. ej., recibo).

De acuerdo con nuestra política de desarrollo continuo de productos, nos reservamos el derecho de cambiar las especificaciones del producto, el embalaje y la documentación sin previo aviso.

Descarte y medio ambiente

Al desmontar el aparato, el producto no debe desecharse junto con otros residuos domésticos. En su lugar, es su responsabilidad desechar el equipo de desecho entregándolo a un punto de recogida designado. El incumplimiento de esta norma puede ser penalizado de acuerdo con las normativas aplicables sobre eliminación de residuos. La recogida y el reciclaje separados de sus equipos de desecho en el momento de su eliminación ayudarán a conservar los recursos naturales y garantizarán que se reciclen de una manera que proteja la salud humana y el medio ambiente.

Para obtener más información sobre dónde puede depositar sus residuos para su reciclaje, póngase en contacto con su empresa local de recogida de residuos. Los fabricantes e importadores no asumen responsabilidad alguna por el reciclaje, el tratamiento y la eliminación ecológica, ya sea directamente o a través de un sistema público.

SLOVENSKÝ

Vážení zákazníci,



Ďakujeme, že ste si zakúpili tento spotrebič Hendi. Pred inštaláciou a prvým použitím spotrebiča si pozorne prečítajte tento návod na použitie, pričom osobitnú pozornosť venujte bezpečnostným predpisom uvedeným nižšie.

Bezpečnostné pokyny

- Tento spotrebič je určený len na komerčné a profesionálne použitie.
- Spotrebič používajte len na určený účel, pre ktorý bol navrhnutý tak, ako je to popísané v tomto návode.
- Výrobca nezodpovedá za žiadne škody spôsobené nesprávnou obsluhou a nesprávnym používaním.
- Spotrebič a elektrickú zástrčku/prípojky udržiavajte mimo dosahu vody a iných tekutín. V prípade, že spotrebič spadne do vody, okamžite odpojte spotrebič od elektrickej siete. Spotrebič nepoužívajte, kým ho neskontroluje certifikovaný technik. Nedodržanie týchto pokynov spôsobí život ohrozujúce riziká.
- Nikdy sa nepokúšajte otvoriť kryt spotrebiča sami.
- Do krytu spotrebiča nekladajte žiadne predmety.
- Nedotýkajte sa zástrčky/elektrických prípojkov mokrymi alebo vlhkými rukami.
-  **NEBEZPEČENSTVO! RIZIKO ÚRAZU ELEKTRICKÝM PRÚDOM!** Nepokúšajte sa spotrebič opraviť sami. Elektrické časti spotrebiča neponárajte do vody ani do iných tekutín. Nikdy nedržte spotrebič pod tečúcou vodou.

- **Nikdy nepoužívajte poškodený spotrebič!** Keď je spotrebič poškodený, odpojte ho od zásuvky a obráťte sa na predajcu.
- Pravidelne kontrolujte elektrické pripojenia a kábel, či nie sú poškodené. V prípade poškodenia ho musí vymeniť servisný zástupca alebo osoba s podobnou kvalifikáciou, aby sa predišlo nebezpečenstvu alebo zraneniu.
- Uistite sa, že kábel neprichádza do kontaktu s ostrými alebo horúcimi predmetmi a chráňte ho pred otvoreným ohňom. Nikdy nevytahujte napájací kábel zo zásuvky, ale vždy fahajte za zástrčku.
- **VAROVANIE!** Pri umiestňovaní spotrebiča sa uistite, že napájací kábel nie je zachytený ani poškodený.
- **OBOZRETNOSŤ!** V prípade potreby bezpečne vedte napájací kábel, aby ste zabránili neúmyselnému fahaniu, kontaktu s vyhrievacím povrchom alebo nebezpečenstvu roztrhnutia.
- Počas používania nikdy nenechávajte spotrebič bez dozoru.
- **VAROVANIE!** Kým je zástrčka v zásuvke, spotrebič je pripojený k zdroju napájania.
- Pred odpojením spotrebiča od elektrickej siete ho vypnite.
- Zapojte zástrčku do ľahko prístupnej elektrickej zásuvky, aby ste v prípade núdze mohli spotrebič okamžite odpojiť.
- Spotrebič nikdy neprenášajte za kábel.
- Nepoužívajte žiadne ďalšie zariadenia, ktoré sa nedodávajú spolu so spotrebičom.
- Spotrebič pripájajte iba do elektrickej zásuvky s napätím a frekvenciou uvedenými na štítku spotrebiča.
- Nikdy nepoužívajte iné príslušenstvo, ako je odporúčané výrobcom. V opačnom prípade hrozí pre používateľa bezpečnostné riziko a môže dôjsť k poškodeniu spotrebiča. Používajte iba originálne diely a príslušenstvo.
- Tento spotrebič nesmú obsluhovať osoby so zníženými fyzickými, zmyslovými alebo duševnými schopnosťami, ani osoby, ktoré nemajú dostatočné skúsenosti a vedomosti.
- Tento spotrebič nesmú za žiadnych okolností používať deti.
- Spotrebič a jeho elektrické pripojenia uchovávajte mimo dosahu detí.
- **VÝSTRAHA!** Pred čistením, údržbou alebo uskladnením spotrebič **VŽDY** vypnite.
- Tento spotrebič by mali obsluhovať vyškolení pracovníci v kuchyni reštaurácie, jedálni alebo barovom personáli atď.
- Spotrebič nekladte na výhrevné teleso (benzín, elektrický, uhľíkový sporák atď.).
- Spotrebič nezakrývajte v prevádzke a udržiavajte ho mimo horúcich povrchov a otvoreného ohňa. Spotrebič vždy používajte na vodorovnom, stabilnom, čistom, teplotvzdornom a suchom povrchu.
- Počas používania nechajte okolo spotrebiča minimálne 20 cm voľný priestor na účely vetrania.
- Všetky opravy smú vykonávať iba osoby vyškolené alebo odporúčané výrobcom.

Špeciálne bezpečnostné pokyny

-  **OBOZRETNOSŤ!** Pred prevádzkou, čistením alebo údržbou si prečítajte návod na obsluhu.
-  **OBOZRETNOSŤ!** Odpojte pred upevnením alebo odstránením nástrojov/nadstavcov, po použití a pred čistením, údržbou alebo opravou
-  **VAROVANIE! KOSIACE DIELY!** Počas prevádzky nekladajte ruky do misky ani do pofahu. Pred vstupom odpojte hlavný zdroj napájania.
- Nedovoľte, aby sa dlhé vlny priblížili k miešacej miske, aby



nedošlo k zraneniu osôb spôsobenému zachytením hnacieho hriadeľa.

- Do misky na miešanie nedávajte iné predmety. Počas prevádzky spotrebiča nedávajte tvrdú prísadu ani vriacu vodu, aby ste predišli poraneniu pri rozliatí.
- Nikdy neprekračujte maximálnu nosnosť.
- Pred zdvíhaním skontrolujte, či je hlava zaistená a či je miska, nástroje, kryt výstupu a kábel zaistený.
- Pri príprave univerzálneho cesta alebo iného tvrdého cesta nepoužívajte múku s hmotnosťou vyššou ako 1000 g a múku s hmotnosťou najviac 1500 g na cesto z chleba.
- Ak chcete vymiešať viac ako 2 000 g múky, nepoužívajte spotrebič dlhšie ako 1 minútu, pretože by to mohlo poškodiť časti spotrebiča. Nadmerné množstvo múky môže spôsobiť pretečenie misky, vyhadzovanie spotrebiča z pracovného povrchu, poškodenie niektorých častí a dokonca aj zranenie osôb.
- Rôzne dávky múky sa značne líšia v množstve požadovanej tekutiny a lepkavosť cesta môže mať výrazný vplyv na náplň, ktorú má spotrebič. Počas miešania cesta odporúčame spotrebič sledovať. Ak budete počuť, že spotrebič pracuje s ťažkosťami, vypnite ho, vyberte polovicu cesta a každú polovicu postupujte samostatne.
- Pred použitím položte na hornú časť misky na miešanie chránič proti postriekaniu a šmykajte len múku, vodu alebo iné prísady v násype.

Zamýšľané použitie

- Tento spotrebič je určený na miešanie, miesenie a emulgáciu/zametanie potravín. Akékoľvek iné použitie môže viesť k poškodeniu spotrebiča alebo zraneniu osôb.
- Používanie spotrebiča na akýkoľvek iný účel sa považuje za nesprávne použitie zariadenia. Používateľ nesie výhradnú zodpovednosť za nesprávne používanie zariadenia.

Instalácia uzemnenia

Tento spotrebič je klasifikovaný ako **ochranný spotrebič triedy I** a musí byť pripojený k ochrannému uzemneniu. Uzemnenie znižuje riziko zásahu elektrickým prúdom tým, že poskytuje únikový vodič pre elektrický prúd.

Tento spotrebič je vybavený napájacím káblom s uzemnenou zástrčkou alebo elektrickými prípojkami s uzemňovacím káblom. Pripojenia musia byť správne nainštalované a uzemnené.

Hlavné časti výrobku

(Obr. 1 na strane 3)

1	Puzdro	9	Funkčné tlačidlo
2	Predný kryt	10	Indikátor rýchlosti
3	Bowllov kryt proti špliechaniu	11	Gombík (regulácia rýchlosti)
4	Mísa	12	Rukoväť
5	Sedadlo misky	13	Konektor pohonu
6	Háčik na cesto s krytom	14	Tlačidlo zdvíhania hlavy
7	Šľahač	15	Sacie nožičky
8	Šľahač na vajcia		

Ovládací panel s displejom

(Obr. 2 strana 3)

Č.	Popis
16	Displej časovača
17	Tlačidlá nastavenia času
18	Pomalé miešanie (rýchlost 1 – 4) – keď zvolíte rýchlosť vyššiu ako rýchlosť 4, spotrebič bude pracovať rýchlosťou 4 najviac: <ul style="list-style-type: none"> • Rýchlosť 1 – 3 pre „univerzálne“ cesto alebo iné tvrdé cesto (háčik na cesto) • Rýchlosť 1 – 4 pre múčne cesto (háčik na cesto) • Zmiešajte lepkavé cestoviny, sirup, cukríky (šľahač) • Zmes zemiakov, orechov, zeleniny a ovocia (šľahač)
19	Normálne miešanie (rýchlost 1-6) – keď zvolíte rýchlosť vyššiu ako rýchlosť 6, spotrebič bude pracovať rýchlosťou 6 najviac: <ul style="list-style-type: none"> • Zmiešajte stredne lepkavé cestoviny, sirupy ako cookie (šľahač) • Zmiešajte cukor s maslom (šľahač)
20	Jemné miešanie (rýchlost 1-8) – keď zvolíte rýchlosť vyššiu ako rýchlosť 8, spotrebič bude pracovať rýchlosťou 8 najviac: <p>Pre veľké množstvo smotany, vaječného bielka, masla atď. (šľahačka na vajčka)</p>
21	Rýchle miešanie (rýchlost 1-11): <p>Na prípravu smotany, vaječnej bielej, masla atď. (šľahač na vajcia)</p>
22	Tlačidlo pozastavenia/reštartu

Príprava pred použitím

- Odstráňte všetky ochranné obaly a obaly.
- Skontrolujte, či je spotrebič nepoškodený a či je vybavený všetkým príslušenstvom. V prípade neúplného doručenia a poškodenia. Okamžite kontaktujte dodávateľa. Spotrebič nepoužívajte.
- Pred použitím spotrebič vyčistite (pozri ==> Čistenie a údržba).
- Skontrolujte, či je spotrebič úplne suchý.
- Spotrebič umiestnite na vodorovný, stabilný a teplovzdorný povrch, ktorý je bezpečný proti vyšpliechnutiu vody.
- Obal uschovajte, ak chcete uskladniť váš spotrebič v budúcnosti.

Montáž

(obr. 3 strana 4)

- A: Stlačte tlačidlo zdvíhania hlavy (14) a zdvihnite hlavu.
- B: Do hnacieho konektora (13) vložte požadované príslušenstvo (6-8).
- C: Hriadel príslušenstva potlačte hore dnom a otočte ho proti smeru hodinových ručičiek, potom sa dobre zasekne do spotrebiča.
- D: Nasadte misku na miešanie (4) na sedlo misky (5) a zaistite ju.
- E: Otočením misky v smere hodinových ručičiek ju pevne uzamknete.
- F: Pstiahnite tlačidlo zdvíhania hlavy a potiahnite nadol hlavu.
- G: Namisu na miešanie položte chránič proti postriekaniu a žľab (3).
- H: Všetko je dobre nastavené. Spotrebič zapojte a začinite používať.



POZNÁMKA: Výška háku bola dobre nastavená a nevyžaduje žiadne ďalšie ľudské nastavenie.

DÔLEŽITÉ: Niečo sa ťažko vyberá z cesta alebo šľahanie môže poškriabať misu na miešanie (obr. 4A strana 4). V takom prípade postupujte nasledovne:

- Potiahnite hlavu nadol
- Nastavte rýchlosť 1, nechajte spotrebič bežať 2 sekundy a nechajte príslušenstvo posunúť dopredu – teraz je ľahké vybrať cesto a/alebo zabrániť poškriabaniu misky (obr. 4B strana 4).

POZNÁMKA: Pri sklápaní hlavy sa uistite, že hlava je dobre zaistená pred spustením spotrebiča (tlačidlo zdvíhania hlavy je úplne vyčnívajúce alebo inak je konkávne). Ak hlava nie je dobre zaistená, spotrebič môže stále fungovať, ale hrozí bezpečnostné riziko.

Prevádzkové pokyny

- Stlačte hlavu nadol, potom jednou rukou stlačte tlačidlo zdvíhania hlavy (14) a druhou rukou nadvihnite hlavu.
- Zmontujte požadované príslušenstvo (6-8), misu (4) a kryt spodku misky (3) [pozri == > Montáž].
- Stlačte tlačidlo zdvíhu hlavy, potiahnite zdvihnutú hlavu nadol, potom stlačte hlavu nadol, keď je tlačidlo úplne vysunuté von, potom je hlava dobre zaistená.
- Najprv stlačte príslušné funkčné tlačidlo [9; 18 – 21].
- Otočte gombík (11) na príslušnú rýchlosť. Ak je číslo na otočnom ovládači zarovnané s indikátorom rýchlosti (10), indikuje rýchlosť chodu. ak je zvolená rýchlosť vyššia ako limit funkčného tlačidla, aktuálna rýchlosť prevádzky je najvyššia rýchlosť funkčného tlačidla. Ak otočíte otočný ovládač priamo bez výberu funkcie , spotrebič sa predvolene nastaví na funkciu „Pomalé miešanie“ (18).
- Počas otvárania aplikátora môžete použiť funkciu časovača na zaznamenávanie pracovného času a na nastavenie odpočítavania času.
- Po zvolení funkcie a výbere rýchlosti časovač začne zaznamenávať čas, spotrebič sa automaticky vypne po 60 minútach. Ak chcete spotrebič znovu spustiť, otočte ovládač (11) na rýchlosť 0 a zopakujte proces.
- Na nastavenie odpočítavania času (maximálne 60 min): po zvolení funkcie stlačte tlačidlo nastavenia času (17) - zvýšenie/zníženie času o 30 sekúnd (stlačenie bez uvoľnenia sa čas zmení rýchlejšie); potom vyberte rýchlosť otočením ovládača. Spotrebič sa automaticky zastaví, keď sa na časovači zobrazí 00:00.
- Ak chcete pozastaviť prebiehajúci proces, stlačte tlačidlo Pause/Restart (22). Ak chcete obnoviť prevádzku, stlačte tlačidlo ešte 2 sekundy.

POZNÁMKA: Ak počas prevádzky spotrebiča potrebujete skontrolovať stav cesta alebo iných surovín, predtým, ako sa dostanete do prevádzky, vypnite spotrebič, vytiahnite napájací kábel a potom nadvihnite hlavu.

DÔLEŽITÉ:

- Háčik na cesto: používajte len na miesenie cesta.
- Šľahač: Používa sa na prípravu koláčov, sušienok, cesta, ľadu, plniek, pohav a zemiakov.
- Šľahač vajec: Na vajcia, smotanu, cestoviny, beztučné špongie, snehové pusinky, tvarohové koláče, peny, suflé.
- V pravidelných intervaloch zastavte spotrebič a zoškrabte

cesto z háku na cesto.

- Ingrediencie sa najlepšie zmiešajú, ak najprv nalejete tekutinu.

OBZRETNOSŤ! Nepoužívajte Egg Whisk na ťažké zmesi (napr. krémový tuk a cukrové kocky), pretože to môže spôsobiť poškodenie vaječného šľahača.

Demontáž

(obr. 5, strana 5)

- A: Po použití vypnite napájanie, zodvihnite žlab a odstráňte chránič proti postriekaniu.
- B: Rukou uchopíte rukoväť a otočíte misu proti smeru hodinových ručičiek a vyberte misu zo sedla misky.
- C: Podržte kryt príslušenstva, zatlačte ho hore dnom a otočte ho v smere hodinových ručičiek, potom ho uvoľnite z drážky.
- D: Vyberte príslušenstvo a vyčistite ho.

Čistenie a údržba

POZORNOSŤ! Pred ukľadením, čistením a údržbou vždy odpojte spotrebič od elektrickej siete.

Na čistenie nepoužívajte vodný prúd ani čistič pary a netlačte spotrebič pod vodu, pretože diely sa namočia a môže dôjsť k zásahu elektrickým prúdom.

Čistenie

- Spotrebič nikdy neponárajte do vody ani iných tekutín.
- Hlavný diel a príslušenstvo čistite ručne mierne navlhčenou handričkou alebo špongiou s jemným mydlovým roztokom a potom ich dôkladne osušte.
- Miešanie misy, háku na cesto, šľahača alebo šľahača, ktoré môžete umývať v umývačke riadu. V prípade potreby odstráňte vodný kameň octom.
- Hnací hriadeľ vyčistite vlhkou handričkou alebo papierovým papierom na ďalšie použitie.
- Na čistenie vnútorných alebo vonkajších častí spotrebiča nikdy nepoužívajte abrazívne špongie ani saponáty, oceľovú vlnu ani kovové pomôcky.
- Nikdy nepoužívajte agresívne čistiace prostriedky, abrazívne prostriedky ani čističe s obsahom chlóru ani silné kyseliny a zásady. Nepoužívajte ostré ani špicaté predmety. Nepoužívajte benzín ani rozpúšťadlá!
- Zabráňte kontaktu elektrických komponentov s vodou.

Údržba

- Pravidelne kontrolujte činnosť spotrebiča, aby ste predišli problémom, ktoré môžu spôsobiť vážne nehody.
- Hneď ako budete mať pocit, že spotrebič nefunguje správne alebo vyskytol sa problém, prestaňte spotrebič používať, vypnite ho a obráťte sa na dodávateľa.

Riešenie problémov

Ak spotrebič nefunguje správne, pozrite si nižšie uvedenú tabuľku roztoku. Ak problém nedokážete vyriešiť, obráťte sa na dodávateľa/poskytovateľa služieb.



Problém	Možná příčina	Možné řešení
Spotřebič sa počas prevádzky zastaví	Pracovné príslušenstvo je zaseknuté	Spotřebič odpojte od elektrickej siete a skontrolujte, či nie je cudzorodý predmet a vyberte ho. Potom spotřebič reštartujte po ochladení motora.
	Problém s motorom alebo DPSA	Odošlite späť dodávateľovi alebo autorizovanému servisu na opravu
Spotřebič sa nedá spustiť	Pracovné príslušenstvo je zaseknuté	Odpojte spotřebič od elektrickej siete a skontrolujte, či nie je pracovné príslušenstvo zaseknuté ťažkým cestom
	Spotřebič nie je správne zapojený do elektrickej siete	Znovu skontrolujte pripojenie napájania
	Problém s motorom alebo DPSA	Odošlite späť dodávateľovi alebo autorizovanému servisu na opravu
Veľký hluk počas prevádzky	Pracovné príslušenstvo nie je dobre zmontované	Odpojte spotřebič a skontrolujte, či je príslušenstvo dobre zmontované
	Spotřebič nie je umiestnený na rovnom pracovnom povrchu	Spotřebič položte na rovný pracovný povrch
	Vnútorne časti sú zlomené	Odošlite späť dodávateľovi alebo autorizovanému servisu na opravu

Chyby

Kód chyby	Príčina	Riešenie
E01	Motorická hala sa zlomila	Kontaktujte dodávateľa a pošlite spotřebič späť
E03	Problém s ventilátorom motora	
E04	Motor je nižší ako 300 ot./min.	

Záruka

Všetky chyby ovplyvňujúce funkčnosť spotřebiča, ktoré sa objavia do jedného roka po zakúpení, budú opravené bezplatnou opravou alebo výmenou za predpokladu, že spotřebič bol použitý a udržiavaný v súlade s pokynmi a že nebol nijakým spôsobom zneužitý ani nesprávne použitý. Vaše zákonné práva nie sú ovplyvnené. Ak sa u spotřebič vztáhuje záruka, uveďte, kde a kedy bol zakúpený a uveďte doklad o kúpe (napr. potvrdenie). V súlade s našimi zásadami neustáleho vývoja produktov si vyhradzujeme právo zmeniť špecifikácie produktu, balenia a dokumentácie bez predchádzajúceho upozornenia.

Likvidácia a životné prostredie

Pri vyradaovaní spotřebiča z prevádzky sa výrobok nesmie likvidovať s iným komunálnym odpadom. Namiesto toho je vašou zodpovednosťou zlikvidovať odpadové zariadenie jeho odovzda-

ním na určenom zbernom mieste. Nedodržanie tohto pravidla môže byť penalizované v súlade s platnými predpismi o likvidácii odpadu. Separovaný zber a recyklácia vášho odpadového zariadenia v čase jeho likvidácie pomôže chrániť prírodné zdroje a zabezpečiť, aby bolo recyklované spôsobom, ktorý chráni ľudské zdravie a životné prostredie.

Ďalšie informácie o tom, kde môžete odovzdať svoj odpad na recykláciu, získate od miestnej spoločnosti na zber odpadu. Výrobcovia a dovozci nesú zodpovednosť za recykláciu, spracovanie a ekologickú likvidáciu, a to ani priamo, ani prostredníctvom verejného systému.

DANSK

Kære kunde

Tak, fordi du købte dette Høndi-apparat. Læs denne brugervejledning omhyggeligt, og vær især opmærksom på de sikkerhedsbestemmelser, der er beskrevet nedenfor, før du installerer og bruger dette apparat første gang.

Sikkerhedsanvisninger



- Dette apparat er kun beregnet til kommerciel og professionel brug.
- Apparatet må kun bruges til det tiltænkte formål, det er beregnet til, som beskrevet i denne vejledning.
- Producenten er ikke ansvarlig for skader, der skyldes forkert betjening og forkert brug.
- Hold apparatet og det elektriske stik væk fra vand og andre væsker. Hvis apparatet falder i vand, skal du straks fjernetilslutningerne fra nettet. Brug ikke apparatet, før det er blevet kontrolleret af en autoriseret tekniker. Manglende overholdelse af disse instruktioner vil medføre livstruende risici.
- Forsøg aldrig selv at åbne apparatets kabinet.
- Indsæt ikke genstande i apparatets kabinet.
- Rør ikke ved stikket/de elektriske forbindelser med våde eller fugtige hænder.
-  **FARE! RISIKO FOR ELEKTRISK STØD!** Forsøg ikke selv at reparere apparatet. Nedsænk ikke apparatets elektriske dele i vand eller andre væsker. Hold aldrig apparatet under rindende vand.
- **Brug aldrig et beskadiget apparat!** Hvis den er beskadiget, skal du tage stikket ud af kontakten og kontakte forhandleren.
- Kontrollér regelmæssigt de elektriske forbindelser og ledningen for skader. Når den er beskadiget, skal den udskiftes af en servicetekniker eller en tilsvarende kvalificeret person for at undgå fare eller personskade.
- Sørg for, at ledningen ikke kommer i kontakt med skarpe eller varme genstande, og hold den væk fra åben ild. Træk aldrig i netledningen for at tage den ud af stikkontakten, men træk altid i stikket i stedet for.
- **ADVARSEL!** Sørg for, at netledningen ikke sidder i klemme eller er beskadiget, når apparatet placeres.
- **FORSIGTIG!** Før elledningen sikkert igennem, hvis det er nødvendigt, for at forhindre utilsigtet træk, kontakt med varmeoverfladen eller risiko for at snuble.
- Efterlad aldrig apparatet uden opsyn under brug.
- **ADVARSEL!** Apparatet er tilsluttet strømkilden, så længe stikket er i stikkontakten.
- Sluk for apparatet, inden du kobler det fra lysnettet.
- Sæt stikket i en lettilgængelig stikkontakt, så apparatet



straks kan tages ud af stikkontakten i nødstilfælde.

- Bær aldrig apparatet i ledningen.
- Brug ikke ekstra apparater, der ikke leveres sammen med apparatet.
- Tilslut kun apparatet til en stikkontakt med den spænding og frekvens, der er angivet på apparatets mærkat.
- Brug aldrig andet tilbehør end det, der anbefales af producenten. Hvis dette ikke gøres, kan det udgøre en sikkerhedsrisiko for brugeren og beskadige apparatet. Brug kun originale dele og tilbehør.
- Apparatet må ikke betjenes af personer med nedsatte fysiske, sansemæssige eller mentale evner eller personer, der mangler erfaring og viden.
- Apparatet må under ingen omstændigheder bruges af børn.
- Opbevar apparatet og dets elektriske tilslutninger utilgængeligt for børn.
- **ADVARSEL!** Sluk ALTID for apparatet inden rengøring, vedligeholdelse eller opbevaring.
- Dette apparat skal betjenes af uddannet personale i køkkenet i restauranten, på kantiner eller i baren osv.
- Stil ikke apparatet på en varmegenstand (benzin, el, kulstof osv.).
- Tildæk ikke apparatet, mens det er i brug, og hold det væk fra varme overflader og åben ild. Brug altid apparatet på en vandret, stabil, ren, varmebestandig og tør overflade.
- Der skal være mindst 20 cm afstand omkring apparatet til ventilation under brug.
- Reparationer må kun udføres af personer, der er uddannet i eller anbefalet af producenten.

Særlige sikkerhedsanvisninger

-  **FORSIGTIG!** Læs brugsanvisningen før betjening, rengøring eller vedligeholdelse.
-  **FORSIGTIG!** Træk stikket ud, før du monterer eller fjerner værktøj/tilbehør, efter brug og før rengøring, vedligeholdelse eller reparation
-  **ADVARSEL! DELE TIL GRÆSSLÅNING!** Stik aldrig hænderne ned i skålen eller dækslet under driften. Afbryd hovedstrømforsyningen, før du rækker ind.
- Lad ikke langt hår komme ind i røreskålen for at undgå personskade forårsaget af at blive fanget af drivakslen.
- Læg ikke andre genstande i røreskålen. Undlad at komme hårde ingredienser eller kogende vand i, når apparatet kører, for at undgå at spilde.
- **Overskrid** aldrig den maksimale kapacitet.
- Sørg for, at hovedet er låst, og at skålen, værktøjet, udløbsdækslet og ledningen sidder godt fast, inden der løftes.
- Når du laver dej til alle formål eller anden hård dej, må du ikke bruge mere end 1000 g og ikke mere end 1500 g mel til dej med brødmel.
- Hvis der æltes mere end 2000 g mel, må apparatet ikke bruges i mere end 1 minut, da det kan beskadige apparatets dele. For store mængder mel kan forårsage overløb i skålen, aflejringer i apparatet fra bordpladen, beskadigelse af nogle dele og endda personskade.
- Forskellige melportioner varierer meget i den nødvendige mængde væske, og dejens klæbrighed kan have en markant indvirkning på den mængde, der påfyldes apparatet. Det anbefales at holde apparatet under observation, mens dejen bliver blandet. Hvis du hører, at apparatet arbejder med noget besvær, skal du slukke det, fjerne halvdelen af dejen og fort-

sætte hver halvdel separat.

- Før brug skal maskinens beskyttelseskærm og slisk placeres oven på røreskålen, og der må kun tilsættes mel, vand eller andre ingredienser gennem slisken.

Tilsigtede brug

- Dette apparat er beregnet til at blande, ælte og emulgere fødevarer. Enhver anden brug kan føre til beskadigelse af apparatet eller personskade.
- Betjening af apparatet til ethvert andet formål skal anses som misbrug af apparatet. Brugeren er eneansvarlig for forkert brug af enheden.

Installation af jordforbindelse

Dette apparat er klassificeret som **beskyttelsesklasse I** og skal tilsluttes en beskyttende jordforbindelse. Jordforbindelse reducerer risikoen for elektrisk stød ved at tilvejebringe en ledning til den elektriske strøm.

Dette apparat er udstyret med en ledning med jordstik eller elektriske forbindelser med jordledning. Forbindelserne skal være korrekt installeret og jordforbundet.

Produktets vigtigste dele

(Fig. 1 på side 3)

1	Hus	9	Funktionsknap
2	Forside	10	Hastighedsindikator
3	Skålens stænklåg	11	Knap [hastighedskontrol]
4	Skål	12	Håndtag
5	Sæde i skål	13	Drevtilslutning
6	Dejkrog med dæksel	14	Knap til hovedløft
7	Spade	15	Sugefødder
8	Æggepisiker		

Betjeningspanel med skærm

(Fig. 2 side 3)

Nr.	Beskrivelse
16	Timerdisplay
17	Knapper til indstilling af tid
18	Langsom blanding [hastighed 1-4] - når hastighed vælges i forhold til hastighed 4, kører apparatet højest ved hastighed 4: <ul style="list-style-type: none">• Hastighed 1-3 til dej, der skal bruges til alle formål, eller anden hård dejremstilling [dejkrog]• Hastighed 1-4 til blød dej i brødmel [dejkrog]• Blanding af klæbrig pasta, sirup, slik [spade]• Bland kartofler, nødder, grøntsager og frugt [spade]
19	Normal blanding [hastighed 1-6] - når hastighed vælges i forhold til hastighed 6, kører apparatet højest ved hastighed 6: <ul style="list-style-type: none">• Bland mellem-klæbrig pasta, sirups som småkager [spade]• Bland sukker og smør [spade]

DK



20	Blød blanding (hastighed 1-8) - når hastighed vælges i forhold til hastighed 8, kører apparatet højt ved hastighed 8: Til store mængder fløde, æggehvide, smør osv. [æggepisiker]
21	Hurtig blanding (hastighed 1-11): Til moderat fløde, æggehvide, smør osv. [æggepisiker]
22	Pause/genstart-knap

Klargøring før brug

- Fjern al beskyttende emballage og indpakning.
- Kontrollér, at apparatet er ubeskadiget og har alt tilbehør. I tilfælde af ufuldstændig levering og skader. Kontakt straks leverandøren. Brug ikke apparatet.
- Rengør apparatet før brug (se == > Rengøring og vedligeholdelse).
- Sørg for, at apparatet er helt tørt.
- Anbring apparatet på en vandret, stabil og varmeresistent overflade, der er sikker mod vandspøjt.
- Behold emballagen, hvis du har planer om at opbevare apparatet i fremtiden.

Samling

(fig. 3 side 4)

- A: Tryk hovedløftknappen (14) ned, og løft hovedet op.
 B: Sæt det ønskede tilbehør (6-8) i drevkonnektoren (13).
 C: Skub tilbehørets aksel hårdt på hovedet, og drej den mod uret, hvorefter den er gået i stå i apparatet.
 D: Sæt røreskålen (4) på skålsædet (5), og lås den.
 E: Drej skålen med uret for at låse den godt fast.
 F: Ps s s s ned hovedløftknappen og træk hovedet ned.
 G: Hæld stænkskærmen og slisken (3) på blandeskålen.
 H: Alle er indstillet godt. Sæt stikket i stikkontakten, og begynd at bruge apparatet.

BEMÆRK: Krogens højde er blevet justeret korrekt og kræver ikke yderligere menneskelig justering.

VIGTIGT: Nogle steder er det svært at tage dejen ud, ellers kan piskeriset ridse røreskålen (fig. 4A, side 4). I så fald skal du følge nedenstående fremgangsmåde:

- Træk hovedet ned
- Indstil hastighed 1, lad apparatet køre i 2 sekunder, og få tilbehøret til at bevæge sig fremad - nu er det nemt at tage dejen ud og/eller undgå at ridse skålen (fig. 4B, side 4).

BEMÆRK: Når du trækker hovedet ned, skal du sørge for, at hovedet er godt låst, før du kører apparatet (hovedløfteknappen er helt udsat, ellers er den konkav). Hvis hovedet ikke er godt låst, kan apparatet stadig fungere, men der er en sikkerhedsrisiko.

Betjeningsvejledning

- Tryk hovedet ned, og tryk derefter på hovedløfteknappen (14) med den ene hånd, og løft hovedet med den anden hånd.
- Saml det ønskede tilbehør (6-8), skål (4) og skålens spaltesdæksel (3) (se == > Samling).
- Tryk på hovedløfteknappen, træk det løftede hoved ned, og tryk derefter hovedet ned, når knappen er skubbet helt udad, så er hovedet godt låst.
- Tryk først på den tilsvarende funktionsknap (9; 18-21).
- Drej knappen (11) til den tilsvarende hastighed. Når nummeret på drejeknappen er rettet ind efter hastighedsindikatoren (10),

angiver den den kørselshastighed. Hvis den valgte hastighed er højere end funktionsknappens grænse, er den faktiske driftshastighed den højeste hastighed for funktionsknappen. Hvis du drejer drejeknappen direkte uden at vælge funktionen, vender apparatet som standard tilbage til funktionen "Langsom blanding" (18).

- Under betjening af appen kan du bruge timerfunktionen til at registrere arbejdstiden og til at indstille nedtællingstiden.
- Når funktionen er valgt, og hastigheden er valgt, begynder timeren at registrere tiden, og apparatet holder automatisk op med at køre efter 60 minutter. For at starte apparatet igen skal du dreje knappen (11) til hastighed 0 og gentage processen.
- For indstilling af nedtællingstid (maks. 60 min.): Efter valg af funktionen skal du trykke på knappen til indstilling af tid (17) - tidsforøgelse/-decrease med 30 sekunder (tryk på knappen uden at slippe, tiden ændres hurtigt); vælg derefter hastigheden ved at dreje på knappen. Apparatet holder automatisk op med at køre, når timeren viser 00:00.
- Tryk på Pause/genstart-knappen (22) for at sætte kørselsprocessen på pause. Tryk på knappen igen i 2 sekunder for at genoptage driften.

BEMÆRK: Hvis det er nødvendigt at kontrollere dejen eller andre ingrediensers tilstand under betjeningen af apparatet, inden du rækker ind efter det, skal du slukke for apparatet, trække netledningen ud og derefter løfte hovedet.

VIGTIGT:

- Dejkrog: Bruges kun til æltning af dej.
- Piskeris: Bruges til at lave kager, kiks, dej, glasur, fyld, pust og kartoffelmos.
- Æggepisikeris: Til æg, fløde, dej, fedtfri svampe, marengs, cheesecakes, mousser, souffléer.
- Med mellemrum skal du stoppe apparatet og skrabe blandingen af dejkrogen.
- Ingredienserne blandes bedst, hvis du hælder væsken i først.

FORSIGTIG! Brug ikke ægpiskeris til tunge blandinger (f.eks. smørefedt og sukkerterninger), da det kan resultere i beskadigelse af æggepisikerens.

Adskillelse

(fig. 5 side 5)

- A: Sluk for strømmen efter brug, løft slisken op, og fjern stænkskærmen.
 B: Hold håndtagene med hånden, drej couteren mod uret, og fjern skålen fra skålsædet.
 C: Hold på tilbehørets dæksel, skub det på hovedet, drej det med uret, og slip det derefter fra rillen.
 D: Fjern tilbehøret, og rengør det.

Rengøring og vedligeholdelse

OPMÆRKSOMHED! Kobl altid apparatet fra lysnettet inden opbevaring, rengøring og vedligeholdelse. Brug ikke vandstråle eller damprensere til rengøring, og skub ikke apparatet under vand, da delene vil blive våde, og der kan opstå elektrisk stød.

Rengøring

- Nedsænk aldrig apparatet i vand eller andre væsker.
- Rengør hovedenheden og tilbehøret i hånden med en let fugtig klud eller svamp med en mild sæbeopløsning, og tør dem



grundigt af.

- Blandeskål, dejkrog, dejætter eller piskeris, som du kan vaske i opvaskemaskinen. Brug eddike til at fjerne kalk, hvis det er nødvendigt.
- Rengør drivakslen med en fugtig klud eller serviet til næste brug.
- Brug aldrig skuresvampe eller rengøringsmidler, ståluld eller metalliske redskaber til at rengøre apparatets indvendige eller udvendige dele.
- Brug aldrig skræppe rengøringsmidler, slibemidler eller klorholdige rengøringsmidler eller stærke syrer og alkalier. Brug ikke skarpe eller spidse genstande. Brug ikke benzin eller opløsningsmidler!
- Undgå, at vand kommer i kontakt med de elektriske komponenter.

Vedligeholdelse

- Kontroller jævnligt apparatets funktion for at undgå problemer, der kan forårsage alvorlige ulykker.
- Så snart du føler, at apparatet ikke fungerer korrekt, eller der er et problem, skal du holde op med at bruge apparatet, slukke det og kontakte leverandøren.

Fejlfinding

Hvis apparatet ikke fungerer korrekt, bedes du se nedenstående tabel for løsningen. Hvis du stadig ikke kan løse problemet, skal du kontakte leverandøren/serviceudbyderen.

Problemer	Mulig årsag	Mulig løsning
Apparatet stopper under drift	Arbejdstilbehør sidder fast	Tag apparatets stik ud af stikkontakten, kontrollér, om der er fremmedlegemer, og tag det ud. Genstart derefter apparatet, når motoren er kølet af.
	Problem med motor eller PCBA	Send tilbage til leverandør eller autoriseret service til reparation
Apparatet kan ikke starte driften	Arbejdstilbehør sidder fast	Tag stikket ud af kontakten, og kontrollér, om tilbehøret sidder fast med tunge spidser
	Apparatet er ikke tilsluttet korrekt til hovedstrømforsyningen	Kontrollér strømforbindelsen igen
	Problem med motor eller PCBA	Send tilbage til leverandør eller autoriseret service til reparation
Stor støj under drift	Arbejdstilbehøret er ikke godt samlet	Tag stikket ud af stikkontakten, og kontrollér igen, om tilbehøret er samlet
	Apparatet er ikke anbragt på en plan, jævn arbejdsflade	Stil apparatet på en plan, plan overflade
	Indvendige dele ødelagt	Send tilbage til leverandør eller autoriseret service til reparation

Fejl

Fejlkode	Årsag	Løsning
E01	Motorhal gik i stykker	Kontakt leverandøren for at sende apparatet tilbage
E03	Problem med motorblæser	
E04	Motor lavere end 300 omdr./min.	

Garanti

Enhver defekt, der påvirker apparatets funktion, og som bliver synlig inden for et år efter købet, vil blive repareret gratis, forudsat at apparatet er blevet brugt og vedligeholdt i overensstemmelse med anvisningerne og ikke er blevet misbrugt eller misbrugt på nogen måde. Dine lovbestemte rettigheder påvirkes ikke. Hvis apparatet er dækket af garantien, skal du angive, hvor og hvornår det blev købt og inkludere købsbevis (f.eks. kvittering).

I overensstemmelse med vores politik om kontinuerlig produktudvikling forbeholder vi os ret til at ændre produkt-, emballage- og dokumentationsspecifikationer uden varsel.

Kassering og miljø

Når apparatet tages ud af drift, må produktet ikke bortskaffes sammen med andet husholdningsaffald. Det er i stedet dit ansvar at bortskaffe dit affaldsudstyr ved at aflevere det til et udpeget indsamlingssted. Manglende overholdelse af denne regel kan straffes i overensstemmelse med gældende regler for bortskaffelse af affald. Den separate indsamling og genbrug af dit affaldsudstyr på bortskaffelsestidspunktet vil bidrage til at bevare naturressourcerne og sikre, at det genbruges på en måde, der beskytter menneskers sundhed og miljøet.

For yderligere oplysninger om, hvor du kan aflevere dit affald til genbrug, bedes du kontakte dit lokale affaldsselskab. Producenterne og importørerne tager ikke ansvar for genbrug, behandling og økologisk bortskaffelse, hverken direkte eller gennem et offentligt system.

SUOMALAINEN

Hvå asiakas,

Kiitos, että osit tämän Hendi-laitteen. Lue tämä käyttöopas huolellisesti ja kiinnitä erityistä huomiota alla oleviin turvallisuusmääräyksiin ennen laitteen ensimmäistä asennusta ja käyttöä.

FI

Turvallisuusohjeet

- Tämä laite on tarkoitettu ainoastaan ammatti- ja ammattikäyttöön.
- Käytä laitetta vain sen käyttötarkoitukseen, joka on tarkoitettu tässä käyttöoppaassa kuvattuun käyttötarkoitukseen.
- Valmistaja ei ole vastuussa vahingoista, jotka johtuvat virheellisesti käytöstä tai virheellisestä käytöstä.
- Pidä laite ja sähköpistoke/-liitännät poissa veden ja muiden nesteiden läheisyydestä. Jos laite putoaa veteen, irrota liitännät välittömästi sähköverkosta. Älä käytä laitetta, ennen kuin valtuutettu teknikko on tarkistanut sen. Näiden ohjeiden noudattamatta jättäminen aiheuttaa hengenvaarallisia riskejä.
- Älä koskaan yritä avata laitteen koteloa itse.



- Älä työnnä esineitä laitteen koteloon.
- Älä koske pistokkeeseen/sähköliitäntöihin märillä tai kosteilla käsillä.



VAARA! SÄHKÖISKUN VAARA! Älä yritä korjata laitetta itse. Älä upota laitteen sähköisiä veteen tai muihin nesteisiin. Älä koskaan pidä laitetta juoksevan veden alla.

- **Älä koskaan käytä vaurioitunutta laitetta!** Jos se on vaurioitunut, irrota laite pistorasiasta ja ota yhteyttä jälleenmyyjään.
- Tarkista sähköliitännät ja johto säännöllisesti vaurioiden varalta. Vaurioituneena se on vaihdettava uuteen valtuutetun huoltoliikkeen tai vastaavan pätevän henkilön toimesta vaaran tai loukkaantumisen välttämiseksi.
- Varmista, että johto ei joudu kosketuksiin terävien tai kuumien esineiden kanssa, ja pidä se poissa avotulelta. Älä koskaan irrota virtajohtoa pistorasiasta vetämällä, vaan vedä aina pistokkeesta.
- **VAROITUS!** Kun sijoitat laitetta paikalleen, varmista, ettei virtajohto ole juuttunut kiinni tai vaurioitunut.
- **VAROITUS!** Reitit virtajohto tarvittaessa kunnolla, jotta tahaton vetäminen, kosketus lämmityspintaan tai kompastumisvaara estetään.
- Älä koskaan jätä laitetta ilman valvontaa käytön aikana.
- **VAROITUS!** Laite on kytketty virtalähteeseen niin kauan kuin pistoke on pistorasiassa.
- Kytke laite pois päältä ennen kuin irrotat sen verkkovirrasta.
- Kytke pistoke pistorasiastaan, johon on helppo päästä käsiksi, jotta laite voidaan hätätilanteessa välittömästi irrottaa pistorasiasta.

- Älä koskaan kanno laitetta johdosta.
- Älä käytä muita kuin laitteen mukana toimitettuja lisälaitteita.
- Kytke laite vain sellaiseen pistorasiastaan, jonka jännite ja taajuus on merkitty laitteen etikettiin.
- Älä koskaan käytä muita kuin valmistajan suosittelemia lisävarusteita. Muutoin seurauksena voi olla turvallisuusrisi käyttäjälle ja laitteen vaurioituminen. Käytä vain alkuperäisiä osia ja lisävarusteita.
- Tätä laitetta eivät saa käyttää henkilöt, joiden fyysiset, sensoriset tai henkiset kyvyt ovat heikentyneet, tai henkilöt, joilla ei ole kokemusta tai tietoa laitteen käytöstä.
- Lapset eivät missään tapauksessa saa käyttää tätä laitetta.
- Pidä laite ja sen sähköliitännät poissa lasten ulottuvilta.
- **VAROITUS!** Kytke laite AINA pois päältä ennen puhdistusta, huoltoa tai säilytystä.
- Tätä laitetta saa käyttää vain ravintolan keittiöön, ruokaloihin tai baariin koulutettu henkilökunta.
- Älä aseta laitetta lämpöesineen päälle (biisiini, sähkö, hiililiesi jne.).
- Älä peitä laitetta käytön aikana ja pidä se kaukana kuumista pinnoista ja avotulelta. Käytä laitetta aina vaakasuoralla, vaakaaalla, puhtaalla, lämmönkestävällä ja kuivalla pinnalla.
- Jätä laitteen ympärille vähintään 20 cm tilaa tuuletusta varten käytön aikana.
- Korjauksia saavat tehdä vain valmistajan kouluttamat tai suosittelemat henkilöt.

- **VAROITUS!** Lue käyttöohje ennen käyttöä, puhdistusta tai huoltoa.
- **VAROITUS!** Irrota pistoke pistorasiasta ennen työkalujen/liitososien asentamista tai irrottamista, käytön jälkeen ja ennen puhdistusta, huoltoa tai korjausta

Erityiset turvallisuusohjeet

- **VAROITUS!** Lue käyttöohje ennen käyttöä, puhdistusta tai huoltoa.
- **VAROITUS!** Irrota pistoke pistorasiasta ennen työkalujen/liitososien asentamista tai irrottamista, käytön jälkeen ja ennen puhdistusta, huoltoa tai korjausta

- **VAROITUS! LEIKKUUSAT!** Älä laita käsiäsi kulhoon tai kanteen käytön aikana. Irrota verkkovirtalähde ennen kuin saavutat sen.
- Älä päästä pitkiä hiuksia sekoituskulhoon, jotta käyttöakseliin tarttumisen aiheuttamat henkilövahingot vältetään.
- Älä laita sekoituskulhoon muita esineitä. Älä aseta kovia aineksia tai kiehuvaa vettä laitteen ollessa käynnissä, jotta roiskeilta vältyttäen.
- Älä koskaan ylitä enimmäiskapasiteettia.
- Varmista ennen nostamista, että pää on lukittu ja että malja, työkalut, poistoaukon suojuus ja johto ovat kunnolla kiinni.
- Kun valmistat yleistaikinaa tai muuta kovaa taikinaa, älä käytä jauhoja, jotka painavat yli 1 000 g, äläkä 1500 g jauhoja leipätaikinan valmistamiseen.
- Jos haluat vaivata yli 2 000 g jauhoja, älä käytä laitetta yli minuuttiin, sillä se voi vahingoittaa laitteen osia. Liiallinen jauhomäärä voi aiheuttaa ylivuotamisen, laitteen tyhjentymisen työtasolta, joidenkin osien vaurioitumisen ja jopa henkilövahingon.
- Erilaiset jauhoerät vaihtelevat huomattavasti vaaditun nestemäärän mukaan, ja taikinan tahmeus voi vaikuttaa huomattavasti laitteeseen kohdistuvaan kuormitukseen. Laitetta on syytä tarkkailla taikinan sekoittamisen aikana. Jos laitteen toiminnassa on jonkin verran ongelmia, kytke se pois päältä, poista taikinan puolikas ja jatka kukin puolikas erikseen.
- **Aseta koneen roiske suoja ja kouru sekoituskulhon päälle** ennen käyttöä ja lisää jauhoja, vettä tai muita aineksia ainoastaan kourun läpi.

Käyttötarkoitus

- Tämä laite on tarkoitettu elintarvikkeiden sekoittamiseen, vaivaamiseen ja emulgointiin/liimaamiseen. Muu käyttö voi vaurioittaa laitetta tai aiheuttaa henkilövahinkoja.
- Laitteen käyttäminen muuhun tarkoitukseen katsotaan laitteen väärinkäytöksi. Käyttäjä on yksin vastuussa laitteen epäasianmukaisesta käytöstä.

Maadoitusasennus

Tämä laite on luokiteltu suojausluokaksi I, ja se on kytkettävä suojaamaadoitukseen. Maadoitus vähentää sähköiskun vaaraa, koska sähkövirralle on olemassa poistumisjohto. Tässä laitteessa on virtajohto, jossa on maadoituspistoke, tai sähköliitännät, joissa on maadoitusjohto. Liitäntä on asennettava ja maadoitettava oikein.

Tuotteen pääosat

(Kuva 1 sivulla 3)

1	Kotelo	9	Toimintopainike
2	Etukansi	10	Nopeuden ilmaisim
3	Kulhon roiske suoja	11	Nuppi [nopeuden säätö]
4	Kulho	12	Kahva
5	Kulhon istuin	13	Käyttölaitteen liitin
6	Taikinakoukku ja suojuus	14	Pään nostopainike
7	vatkain [mustaihoinen]	15	Imujalat
8	Kananmunavispilä		



Käyttöpaneeli näytöllä

(Kuva 2 sivu 3)

Nro	Kuvaus
16	Ajastimen näyttö
17	Ajan asetuspainikkeet
18	Hidas sekoitus (nopeus 1-4) – kun valitset nopeuden nopeuteen 4, laite toimii nopeudella 4 enintään: <ul style="list-style-type: none">• Nopeus 1-3 yleistaikinalle tai muulle kovalle taikinalle (taikinakoukku)• Nopeus 1-4 pehmeälle leipätaikinalle (taikinakoukku)• Sekoita tahmeaa pastaa, siirappia, makeisia (vatkain)• Sekoita peruna, pähkinät, vihannekset ja hedelmät (vatkain)
19	Normaali sekoitus (nopeus 1-6) – kun nopeus valitaan nopeuteen 6 verrattuna, laite toimii nopeudella 6 enintään: <ul style="list-style-type: none">• Sekoita keskitaimea pasta, siirapit kuten keksi (vatkain)• Sekoita sokeri ja voi(vatkain)
20	Pehmeä sekoitus (nopeus 1-8) – kun nopeus valitaan nopeuteen 8 verrattuna, laite toimii nopeudella 8 enintään: Suurelle määrälle kermaa, munanvalkuaisista, voita jne. (munavispiä)
21	Nopea sekoitus (nopeus 1-11): Kohtalaiselle kermalle, munanvalkuaiselle, voille jne. (munavispiä)
22	Tauko-/luudelleenkäynnistyspainike

Valmistelu ennen käyttöä

- Poista kaikki suojapakkaukset ja pakkausmateriaalit.
- Tarkista, että laite ja kaikki lisävarusteet ovat ehjiä. Epätäydellisen toimituksen ja vahinkojen tapauksessa. Ota välittömästi yhteyttä toimittajaan. Älä käytä laitetta.
- Puhdista laite ennen käyttöä (katso == > Puhdistus ja kunnossapito).
- Varmista, että laite on täysin kuiva.
- Aseta laite vaakasuoralle, vakaalle ja kuumuutta kestäväälle alustalle, joka on turvallinen vesiroiskeita vastaan.
- Säilytä pakkaus, jos aiot säilyttää laitetta tulevaisuudessa.

Kokoaminen

(kuva 3 sivu 4)

A:N KAUTTA: Paina pään nostopainiketta [14] alas ja nosta päätä.

B: Aseta haluamasi lisävaruste [6-8] käyttöliittimeen [13].

C:N KAUTTA: Työnä lisävarusteen varsi lujasti ylösalaisin ja käännä sitä vastapäivään, sitten se on hyvin kiinni laitteessa.

D:N MUKAAN: Aseta sekoituskuhoa [4] kulhon istukkaan [5] ja lukitse se.

SÄHKÖPOSTI: Käännä kulhoa myötäpäivään sen lukitsemiseksi tiukasti.

F: [MUSTAHOINEN]: Pressorvaa pään nostopainike alas ja vedä pää alas.

G-KIRJAIN: P poista roiskeuoja ja kouru [3] sekoituskuhosta.

H-KIRJAIN: Kaikki on hyvin asetettu. Kytke pistoke pistorasiaan ja aloita laitteen käyttö.

HUOMAUTUS: Koukun korkeus on säädetty hyvin, eikä sitä tarvitse enää säätää.

TÄRKEÄ: Joidenkin taikinan tai vispilän poistaminen voi naarmuttaa sekoituskuhoa (kuva 4A sivulla 4). Noudata tällöin seuraavia ohjeita:

- Vedä pää alas
- Aseta nopeus 1, käytä laitetta 2 sekunnin ajan ja anna lisävarusteen siirtyä eteenpäin – taikinan poistaminen ja/tai kulhon naarmuuntuminen on nyt helppoa (kuva 4B sivulla 4).

HUOMAUTUS: Kun vedät päätä alas, varmista, että pää on hyvin lukittu ennen laitteen käyttöä (pään nostopainike on kokonaan ulostyöntynyt tai muuten kovera). Jos pää ei ole kokonaan lukittu, laite voi toimia, mutta siihen liittyy turvallisuusriskeä.

Käyttöohjeet

- Paina pää alas, paina päännostopainiketta [14] toisella kädellä ja nosta päätä toisella kädellä.
- Kokoa haluamasi lisävaruste [6-8], malja [4] ja maljan läpän suojus [3] (ks. == > Kokoaminen).
- Paina päännostopainiketta, vedä nostettu pää alas ja paina sitten päätä alas, kun painike on kokonaan ulostyöntynyt, ja sitten pää on hyvin lukittu.
- Paina ensin vastaavaa toimintopainiketta [9; 18-21].
- Kierrä nuppia [11] vastaavaan nopeuteen. Kun vääntimessä oleva valikko on kohdistettu nopeuden merkivaloon [10], se osoittaa käyntinopeuden. Jos valittu nopeus on suurempi kuin toimintopainikkeen raja, todellinen toimintanopeus on toimintopainikkeen suurin nopeus. Jos pyörität vääntintä suoraan valitsematta toimintoa, laite käyttää oletusasetuksena "Hidas sekoitus" -toimintoa [18].
- Sokkelin opastuksen aikana voit käyttää ajastintointoa työajan kirjaamiseen ja asetettuun viiveaikaan.
- Kun toiminto on valittu ja nopeus valittu, ajastin alkaa tallentaa aikaa, laite pysähtyy automaattisesti 60 minuutin kuluttua. Käynnistä laite uudelleen kääntämällä nuppi [11] asentoon 0 ja toista toimenpidettä.
- Ajanlaskenta-ajan asettaminen (enintään 60 min): toiminnon valitsemisen jälkeen paina aika-asetuspainiketta [17] - ajan lisäys/vähennys 30 sekunnin ajan (paina painikkeita ilman vapautusta, aika muuttuu nopeammin); valitse sitten nopeus kiertämällä nuppia. Laite pysähtyy automaattisesti, kun ajastimen näyttössä näkyy 00:00.
- Keskeytä käynnissä oleva prosessi painamalla Pause/Restart [Keskeytä/Käynnistä uudelleen] -painiketta [22]. Jatka käyttöä painamalla painiketta uudelleen 2 sekunnin ajan.

HUOMAUTUS: Jos sinun on tarkistettava taikinan tai muiden aineiden tilanne laitteen käytön aikana, sammuta laite, vedä virtajohto ulos ja nosta sitten pää.

TÄRKEÄ:

- Taikinakoukku: käytetään vain taikinan vaivaamiseen.
- Vatkain: Käytetään kakkujen, keksien, leivonnaisten, jäätelivän, täytteiden, puhvien ja perunamuusin valmistamiseen.
- Munanpesuaine: Kananmunille, kermalle, taikinoille, rasvattomille sienille, marenkeille, juustokakuille, vaahdoille ja kohokkaille.
- Pysäytä laite säännöllisin väliajoin ja raaputa taikina taikinakoukusta.
- Ainekset sekoittuvat parhaiten, jos lisäät nesteen ensin.

VAROITUS! Älä käytä kananmunavispiä raskaille seoksille (esim. rasva- ja sokerikuutioille), sillä se voi vahingoittaa munavispiä.



Purkaminen

(kuva 5 sivu 5)

A:N KAUTTA: Sammuta virta käytön jälkeen, nosta heittotorvi ylös ja poista roiskesuoja.

B: Tartu kädensijoihin käsin ja käännä iskumutteria myötöpäivään. Irrota kulho kulhon istukasta.

C:N KAUTTA: Pidä kiinni lisävarusteen suojuksesta, työnnä se ylösalaisin ja käännä sitä myötöpäivään ja vapauta se sitten urasta.

D:N MUKAAN: Irrota lisävaruste ja puhdista se.

Puhdistus ja huolto

HUOMIOTA! Kytke laite aina irti sähköverkosta ennen säilytystä, puhdistusta ja huoltoa.

Älä puhdista laitetta vesisuihkulla tai höyrypesurilla äläkä työnnä laitetta veden alla, sillä osat kastuvat ja voivat aiheuttaa sähköiskun.

Puhdistus

- Älä koskaan upota laitetta veteen tai muihin nesteisiin.
- Puhdista pääyksikkö ja lisävarusteet käsin hieman kostealla liinalla tai sienellä ja kuivaa ne sitten huolellisesti.
- Kulhon, taikinakoukun, vatkaimen tai vispilän sekoittaminen astianpesukoneessa. Poista kalkki tarvittaessa etikalla.
- Puhdista käyttöäkseli kostealla liinalla tai paperipyhkeellä seuraavaa käyttöä varten.
- Älä koskaan käytä hankaavia pesusieniä tai pesuaineita, teräsvillaa tai metallisia välineitä laitteen sisä- tai ulkopintojen puhdistamiseen.
- Älä koskaan käytä voimakkaita puhdistusaineita, hankaavia aineita tai kloorattuja puhdistusaineita tai voimakkaita happoja ja emäksiä sisältäviä aineita. Älä käytä teräviä esineitä. Älä käytä bensiiniä tai luottimia!
- Vältä veden joutumista kosketuksiin sähköosien kanssa.

Huolto

- Tarkista laitteen toiminta säännöllisesti välttääksesi vakavat onnettomuudet.
- Heti, kun epäilet, että laite ei toimi oikein tai jos laitteessa on jokin ongelma, lopeta laitteen käyttö, sammuta se ja ota yhteyttä toimittajaan.

Vianmääritys

Jos laite ei toimi kunnolla, tarkista liuos alla olevasta taulukosta. Jos et vieläkään pysty ratkaisemaan ongelmaa, ota yhteyttä toimittajaan/palveluntarjoajaan.

Ongelmat	Mahdollinen syy	Mahdollinen ratkaisu
Laitte pysähtyy käytön aikana	Toimiva lisävaruste on juuttunut kiinni	Irrota pistoke pistorasiasta ja tarkista, onko laitteessa vieraita aineita, ja poista se. Käynnistä laite uudelleen moottorin jäähtymisen jälkeen.
	Moottorin tai piirilevyn ongelma	Lähetä takaisin toimittajalle tai valtuutettuun huoltoon korjattavaksi

Laitte ei voi käynnistää toimintaa	Toimiva lisävaruste on juuttunut kiinni	Irrota laitteen pistoke pistorasiasta ja tarkista, onko lisävaruste juuttunut kiinni raskaan taikan vuoksi
	Laitetta ei ole kytketty oikein verkkovirtaan	Tarkista virtaliitäntä uudelleen
	Moottorin tai piirilevyn ongelma	Lähetä takaisin toimittajalle tai valtuutettuun huoltoon korjattavaksi
Suuri ääni käytön aikana	Työvarustetta ei ole koottu oikein	Irrota laite pistorasiasta ja tarkista uudelleen, onko lisävaruste koottu hyvin
	Laitetta ei ole sijoitettu tasaiselle työtasolle	Aseta laite tasaiselle työtasolle
	Sisäosat rikki	Lähetä takaisin toimittajalle tai valtuutettuun huoltoon korjattavaksi

Virheet

Virhekoodi	Syy	Ratkaisu
E01	Moottorihalli rikkoutui	Ota yhteyttä toimittajaan laitteen lähettämiseksi takaisin
E03	Moottorin tuuletin ongelma	
E04	Moottori alle 300 kierr./min	

Takuu

Kaikki laitteen toimintaan vaikuttavat viat, jotka ilmenevät vuoden kuluessa ostosta, korjataan tai vaihdetaan maksutta edellyttäen, että laitetta on käytetty ja huollettu ohjeiden mukaisesti eikä sitä ole käytetty väärin tai väärin. Tämä ei vaikuta lakisääntöihin oikeuksiisi. Jos laite on takuun alainen, ilmoita mistä ja milloin se on ostettu ja liitä mukaan ostotositte (esim. kuitit). Pidätämme oikeuden muuttaa tuote-, pakkaus- ja dokumentointitietoja ilman erillistä ilmoitusta tuotekehityksen jatkuvan menettelytavan mukaisesti.

Hävittäminen ja ympäristö

Kun poistat laitteen käytöstä, tuotetta ei saa hävittää muun kotitalousjätteen mukana. Sen sijaan on sinun vastuullasi hävittää jätelaitteistosi luovuttamalla se määrätylle keräyspisteelle. Tämän säännön noudattamatta jättämisestä voidaan rangaista soveltuvien jätteiden hävittämistä koskevien määräysten mukaisesti. Jätelaitteiston erillinen keräys ja kierrätys hävittämisen yhteydessä auttaa säästämään luonnonvaroja ja varmistamaan, että se kierrätetään tavalla, joka suojaa ihmisten terveyttä ja ympäristöä.

Lisätietoja siitä, mihin jäte voidaan viedä kierrätettäväksi, saat ottamalla yhteyttä paikalliseen jätteenkeräysyhtiöön. Valmistajat ja maahantuojat eivät ota vastuuta kierrätyksestä, käsitteystä ja ekologisesta hävittämisestä joko suoraan tai julkisen järjestelmän kautta.



Kjære kunde,



Takk for at du kjøpte dette Hendi-produktet. Les denne bruksanvisningen nøye, og vær spesielt oppmerksom på sikkerhetsforskriftene som er beskrevet nedenfor, før du installerer og bruker dette apparatet for første gang.

Sikkerhetsinstruksjoner

- Dette apparatet er kun beregnet for kommersiell og profesjonell bruk.
- Bruk apparatet kun til det formålet det er beregnet på, slik det er beskrevet i denne håndboken.
- Produsenten er ikke ansvarlig for eventuelle skader forårsaket av feil bruk og feil bruk.
- Hold apparatet og elektriske plugg/koblinger unna vann og andre væsker. Hvis produktet faller i vann, må du umiddelbart fjerne forbindelsene fra strømmettet. Ikke bruk apparatet før det har blitt kontrollert av en sertifisert tekniker. Unnlattelse av å følge disse instruksjonene vil føre til livstruende risikoer.
- Forsøk aldri å åpne kabinettet til apparatet selv.
- Ikke stikk gjenstander inn i apparatets hus.
- Ikke berør støpselet/elektriske koblinger med våte eller fuktige hender.
-  **FARE! RISIKO FOR ELEKTRISK STØT!** Ikke forsøk å reparere apparatet selv. Ikke senk de elektriske delene av apparatet ned i vann eller andre væsker. Hold aldri apparatet under rennende vann.
- **Bruk aldri et skadet apparat!** Når den er skadet, kobler du produktet fra stikkkontakten og kontakter forhandleren.
- Kontroller regelmessig om det er skader på de elektriske koblelinjene og ledningen. Når den er skadet, må den erstattes av en servicerepresentant eller tilsvarende kvalifisert person for å unngå fare eller personskade.
- Sørg for at ledningen ikke kommer i kontakt med skarpe eller varme gjenstander, og hold den unna åpen ild. Trekk aldri i strømledningen for å trekke den ut av stikkkontakten, trekk alltid i stedet.
- **ADVARSEL!** Når du plasserer produktet, må du sørge for at strømledningen ikke er fanget eller skadet.
- **FORSIKTIG!** Legg om nødvendig strømledningen slik at du unngår utilsiktet trekking, kontakt med varmeflaten eller snubling.
- La aldri apparatet stå uten tilsyn under bruk.
- **ADVARSEL!** Så lenge støpselet er i kontakten, er apparatet koblet til strømkilden.
- Slå av apparatet før du kobler fra strømmettet.
- Koble støpselet til en lett tilgjengelig stikkontakt, slik at apparatet umiddelbart kan kobles fra i nødstilfeller.
- Bær aldri apparatet etter ledningen.
- Ikke bruk ekstra enheter som ikke leveres sammen med produktet.
- Koble apparatet kun til en stikkontakt med spenningen og frekvensen som er angitt på produktets etikett.
- Bruk aldri annet tilbehør enn det som er anbefalt av produsenten. Hvis dette ikke gjøres, kan det utgjøre en sikkerhetsrisiko for brukeren og kan skade apparatet. Bruk kun originale deler og tilbehør.
- Dette apparatet skal ikke brukes av personer med reduserte fysiske, sensoriske eller mentale evner, eller personer med manglende erfaring og kunnskap.

- Dette apparatet skal under ingen omstendigheter brukes av barn.
- Hold apparatet og elektriske tilkoblinger utenfor barns rekkevidde.
- **ADVARSEL!** Slå ALLTID av apparatet før rengjøring, vedlikehold eller oppbevaring.
- Dette apparatet skal betjenes av opplært personell på kjøkenet til restauranten, kantine- eller barsatsatte, osv.
- Ikke plasser produktet på en varmegjenstand (bensin, elektrisk, kullkoker osv.).
- Ikke dekk til produktet mens det er i bruk, og hold det unna varme overflater og åpne flammer. Bruk alltid apparatet på en horisontal, stabil, ren, varmebestandig og tørr overflate.
- La det være minst 20 cm avstand rundt apparatet for ventilasjonsformål under bruk.
- Alle reparasjoner skal kun utføres av personer som er opplært eller anbefalt av produsenten.

Spesielle sikkerhetsinstruksjoner

-  **FORSIKTIG!** Les bruksanvisningen før bruk, rengjøring eller vedlikehold.
-  **FORSIKTIG!** Koble fra før montering eller fjerning av verktøy/ansatser, etter bruk og før rengjøring, vedlikehold eller reparasjon
-  **ADVARSEL! KLIPPEDELER!** Ikke legg hendene i bollen eller dekk til under bruk. Koble fra hovedstrømforsyningen før du når inn.
- Ikke la langt hår komme borti blandeballen for å unngå personskade forårsaket av at det sitter fast i drivakselen.
- Ikke legg andre gjenstander i blandeballen. Ikke sett på en hard ingrediens eller kokende vann når produktet er i gang, for å unngå sølskade.
- **Overskrid** aldri maksimal kapasitet.
- Kontroller at hodet er låst og at bollen, verktøy, utløpsdekselet og ledningen er godt festet før løfting.
- Når du lager universaldelig eller annen hard deig, må du ikke bruke mer enn 1000 g, og ikke mer enn 1500 g mel til brømdeldeg.
- Hvis du skal elte over 2000 g mel, må du ikke bruke produktet i mer enn 1 minutt, da dette kan skade delene på produktet. Store mengder mel kan føre til at bollen flyter over, dumper av produktet fra arbeidsflaten, skader noen deler og til og med personskader.
- Ulike mengder mel varierer betydelig i mengden væske som trengs, og deigen kan ha en markert effekt på lasten som er påført produktet. Det anbefales at du holder apparatet under observasjon mens deigen blandes. Hvis du hører at produktet virker med litt vansker, slå det av, fjern halvparten av deigen og fortsett hver halvdel separat.
- Før bruk, plasser maskinens sprutbeskyttelse og renne på toppen av blandeballen og tilsett mel, vann eller andre ingredienser kun gjennom sjakten.

Tiltenkt bruk

- Dette apparatet er utformet for blanding, knaing og emulgering/hopping av matvarer. Annen bruk kan føre til skade på produktet eller personskade.
- Bruk av apparatet til andre formål anses som misbruk av apparatet. Brukeren skal være ansvarlig for uriktig bruk av enheten.



Jordingsinstallasjon

Dette apparatet er klassifisert som **beskyttelsesklasse I** og må kobles til en beskyttende jording. Jording reduserer risikoen for elektrisk støt ved å gi en avledning for den elektriske strømmen.

Dette apparatet er utstyrt med en strømledning med jordingsplugg eller elektriske koblinger med jordledning. Tilkoblingene må være riktig installert og jordet.

Produktets hoveddeler

(Fig. 1 på side 3)

1	Hus	9	Funksjonsknapp
2	Frontdeksel	10	Hastighetsindikator
3	Skålens sprutdeksel	11	Knapp (hastighetskontroll)
4	Bolle	12	Håndtak
5	Skålsete	13	Drivkontakt
6	Deigkrok med deksel	14	Hodeløftknapp
7	Visp	15	Sugeføtter
8	Eggvisp		

Betjeningspanel med display

(Fig. 2 side 3)

Nr.	Beskrivelse
16	Tidsurdisplay
17	Tidsinnstillingsknapper
18	Langsom blanding (hastighet 1-4) – når du velger hastighet over hastighet 4, vil produktet kjøre med hastighet 4 som maksimum: <ul style="list-style-type: none">• Hastighet 1-3 for "All Purpose" Deig eller annen hard deig (deigkrok)• Hastighet 1-4 for Brødmelmyk deig (deigkrok)• Blanding av klebrig pasta, sirup, godteri (visp)• Bland poteter, nøtter, grønnsaker og frukt (visp)
19	Normal blanding (hastighet 1-6) – når du velger hastighet over hastighet 6, vil produktet kjøre med hastighet 6 som maksimum: <ul style="list-style-type: none">• Bland mellomklebrig pasta, sirup som kake (visp)• Bland sukker og smør (visp)
20	Myk blanding (hastighet 1-8) – når du velger hastighet over hastighet 8, vil produktet kjøre med hastighet 8 som maksimum: For store mengder fløte, eggehvite, smør osv. (eggevisp)
21	Rask blanding (hastighet 1-11): For moderat fløte, eggehvite, smør, osv. (eggevisp)
22	Pause/omstart-knapp

Klargjøring før bruk

- Fjern all beskyttende emballasje og innpakning.
- Kontroller at produktet er uskadet og har alt tilbehør. Ved ufullstendig levering og skader. Kontakt leverandøren umiddelbart. Ikke bruk produktet.
- Rengjør apparatet før bruk (Se == > Rengjøring og vedlikehold).
- Sørg for at produktet er helt tørt.

- Plasser produktet på en horisontal, stabil og varmebestandig overflate som er trygg mot vannsprut.
- Ta vare på emballasjen hvis du ønsker å oppbevare produktet i fremtiden.

Montering

(fig. 3 side 4)

- A: Trykk ned hodeløftknappen (14) og løft opp hodet.
B : Sett det ønskede tilbehøret (6-8) i drivkopligen (13).
C: Skyv det harde tilbehørets skaft oppover og vri det mot klokken, så sitter det godt fast i produktet.
D : Sett blandeballen (4) på skålsetet (5) og lås den.
E : Drei skålen med klokken for å låse den godt.
F : Press ned hodeløftknappen og trekk ned hodet.
G : Sett sprutbeskyttelsen og sjakten (3) på blandeballen.
T : Alt er godt satt. Koble til og start bruken av produktet.
MERK: Høyden på kroken er godt justert og krever ingen ytterligere menneskelig justering.

VIKTIG: Det er vanskelig å ta ut deigen eller vispet kan skrape opp blandeballen (fig. 4A side 4). I så fall, følg som belg:

- Dra ned hodet
- Sett hastighet 1, kjør apparatet i 2 sekunder og be tilbehøret bevege seg til fronten - nå er det enkelt å ta ut deigen og/eller unngå å skrape opp ballen (fig. 4B side 4).

MERK: Når du trekker ned hodet, må du sørge for at hodet er godt låst før du kjører apparatet (hodeløftknappen er helt utstikkende, ellers er det konkave). Hvis hodet ikke er godt låst, kan produktet fremdeles fungere, men det er en sikkerhetsrisiko.

Bruksanvisning

- Trykk hodet ned, trykk deretter på hodeløftknappen (14) med den ene hånden og løft hodet med den andre hånden.
- Monter ønsket tilbehør (6-8), skålen (4) og skålens splash-deksel (3) (Se == > Montering).
- Trykk på knappen for hodeløft, trekk det løftede hodet ned, trykk deretter ned hodet når knappen skyves helt ut, deretter er hodet godt låst.
- Trykk først på den tilhørende funksjonsknappen (9; 18-21).
- Drei knotten (11) til tilsvarende hastighet. Når tallet på hjulknappen er justert til hastighetsindikatoren (10), indikerer det kjørehastigheten. Hvis den valgte hastigheten er høyere enn funksjonsknappens grense, er den faktiske driftshastigheten den høyeste hastigheten på funksjonsknappen. Hvis du roterer dreieknappen direkte uten å velge -funksjonen, går produktet som standard til funksjonen "Slow Mix" (18).
- Under drift av appliance kan du bruke tidsurfunksjonen til å registrere arbeidstiden og for å angi nedtellingstid.
- Etter at du har valgt funksjonen og valgt hastighet, begynner tidsuret å registrere tiden, produktet stopper automatisk etter 60 minutter. For å starte produktet igjen, drei bryteren (11) til hastighet 0 og gjenta prosessen.
- For innstilling av nedtellingstid (maksimum 60 min): Etter valg av funksjon, trykk på knappen for tidsinnstilling (17) - tidsøkning/-reduksjon med 30 sekunder (trykk på knappen uten å slippe, tiden endres raskere); velg deretter hastigheten ved å rotere knappen. Produktet stopper automatisk når tidsuret viser 00:00.
- Trykk på Pause/Ny start-knappen (22) for å stanse kjøringprosessen midlertidig. For å gjenoppta driften, trykk på knap-



pen igjen i 2 sekunder.

MERK: Hvis du trenger å sjekke situasjonen i deig eller andre ingredienser under bruk av produktet, må du slå av apparatet, trekke ut strømledningen og løfte hodet.

VIKTIG:

- Deigkrok: brukes kun til elting av deig.
- Visp: Brukes til å lage kaker, kjeks, bakverk, glasur, fyll, puff og potetmos.
- Eggvisp: Til egg, fløte, røre, fettfrie svamper, marengs, ostekaker, mousser, souffléer.
- Stopp apparatet i intervaller og skrap av deigkroken.
- Ingrediensene blander seg best hvis du fyller væsken først.

VARSDOMHET! Ikke bruk eggevisp til tunge blandinger (f.eks. kremet fett og sukkerbiter), da dette kan føre til skade på eggvispen.

Demontering

(fig. 5 side 5)

A: Etter bruk, slå av strømmen, løft opp sjakten og fjern sprutbeskyttelsen.

B : Hold håndtakene med hånden og skru mot klokken, og fjern bollen fra skålsetet.

C: Hold dekselet på tilbehøret, skyv det opp og dreii det med klokken, og slipp det deretter ut av sporet.

D : Fjern tilbehøret og rengjør det.

Rengjøring og vedlikehold

OPPMERKSOMHET! Trekk alltid støpselet ut av stikkkontakten før oppbevaring, rengjøring og vedlikehold.

Ikke bruk vannstråle eller damprenser til rengjøring, og ikke skyv apparatet under vannet, da delene kan bli våte og det kan oppstå elektrisk støt.

Rengjøring

- Legg aldri apparatet i vann eller andre væsker.
- Rengjør hovedenheten og tilbehøret for hånd med en lett fuktet klut eller svamp med litt mild såpøløsning, og tørk dem grundig.
- Blandebolle, deigkrok, visp eller visp du kan vaske i oppvaskmaskinen. Bruk eddik til å fjerne kalkavleiringer om nødvendig.
- Rengjør drivakselen med en fuktig klut eller papirtørkle for neste gangs bruk.
- Bruk aldri skuresvamper eller vaskemidler, stålull eller metallredskaper til å rengjøre innsiden eller utsiden av produktet.
- Bruk aldri aggressive rengjøringsmidler, skuremidler eller klorinerte rengjøringsmidler eller som inneholder sterke syrer og alkalier. Ikke bruk skarpe eller spisse gjenstander. Ikke bruk bensin eller løsemidler!
- Unngå at vann kommer i kontakt med de elektriske komponentene.

Vedlikehold

- Kontroller maskinen regelmessig for å unngå problemer som kan forårsake alvorlige ulykker.
- Så snart du føler at produktet ikke fungerer som det skal eller det er et problem, må du slutte å bruke apparatet, slå det av og kontakte leverandøren.

Feilsøking

Hvis produktet ikke fungerer som det skal, kan du se tabellen nedenfor for å finne løsningen. Hvis du fortsatt ikke kan løse problemet, kontakt leverandøren/tjenesteleverandøren.

Problemer	Mulig årsak	Mulig løsning
Apparatet stopper under drift	Arbeidstilbehøret sitter fast	Trekk støpselet ut av stikkontakten og sjekk om det finnes fremmedlegemer og ta det ut. Start deretter produktet på nytt etter motorkjøring.
	Motor- eller PC-BA-problem	Send tilbake til leverandør eller autorisert service for reparasjon
Apparatet kan ikke starte	Arbeidstilbehøret sitter fast	Trekk støpselet ut av stikkontakten og sjekk om arbeidstilbehøret sitter fast i en tung deigt
	Produktet er ikke riktig tilkoblet hovedstrømmen	Kontroller strømtilkoblingen på nytt
	Motor- eller PC-BA-problem	Send tilbake til leverandør eller autorisert service for reparasjon
Stor støy under bruk	Arbeidstilbehøret er ikke godt sammenstilt	Koble fra apparatet og sjekk på nytt om det fungerer som det skal, er godt montert
	Apparatet er ikke plassert på en jevn arbeidsoverflate	Plasser produktet på en jevn arbeidsflate
	Innvendige deler er ødelagt	Send tilbake til leverandør eller autorisert service for reparasjon

Feil

Feilkode	Årsak	Løsning
E01	Motorhall brøt	Kontakt leverandøren for å sende tilbake apparatet
E03	Motorvitteproblem	
E04	Motoren er lavere enn 300 o/min	

Garanti

Enhver feil som påvirker funksjonaliteten til produktet som blir synlig innen ett år etter kjøp, vil bli reparert ved gratis reparasjon eller erstatning, forutsatt at apparatet har blitt brukt og vedlikeholdt i henhold til instruksjonene og ikke har blitt misbrukt eller misbrukt på noen måte. Dine lovbestemte rettigheter påvirkes ikke. Hvis apparatet kreves under garanti, oppgi hvor og når det ble kjøpt og inkluderer kjøpsbevis (f.eks. kvittering).

I tråd med våre retningslinjer for kontinuerlig produktutvikling forbeholder vi oss retten til å endre produkt-, emballasje- og dokumentasjonsspesifikasjoner uten varsel.

Kassering og miljø

Når produktet tas ut av drift, må det ikke kastes sammen med annet husholdningsavfall. I stedet er det ditt ansvar å kaste



avfallet ved å levere det til et angitt innsamlingssted. Manglende overholdelse av denne regelen kan straffes i henhold til gjeldende forskrifter for avfallshåndtering. Den separate innsamlingen og resirkuleringen av avfallsutstyret på kasserings-tidspunktet vil bidra til å bevare naturressurser og sikre at det resirkuleres på en måte som beskytter menneskers helse og miljøet.

For mer informasjon om hvor du kan levere avfall for resirkulering, ta kontakt med ditt lokale avfallsinnsamlingssekskap. Produsentene og importørene tar ikke ansvar for resirkulering, behandling og miljøvennlig avhending, verken direkte eller gjennom et offentlig system.

SLOVENŠČINA

Spoštovana stranka,



Zahvaljujemo se vam za nakup naprave Hendi. Pred prvo namestitvijo in uporabo naprave natančno preberite ta navodila za uporabo, pri tem pa bodite še posebej pozorni na spodaj opisane varnostne predpise.

Varnostna navodila

- Ta naprava je namenjena samo komercialni in profesionalni uporabi.
- Napravo uporabljajte le za predviden namen, za katerega je bila zasnovana, kot je opisano v tem priročniku.
- Proizvajalec ni odgovoren za škodo, ki nastane zaradi nepravilnega delovanja in nepravilne uporabe.
- Naprave in električnih vtičev ne približujte vodi in drugim tekočinam. Če naprava pade v vodo, takoj odstranite priključke iz električnega omrežja. Naprave ne uporabljajte, dokler je ne pregleda pooblaščen servisier. Neupoštevanje teh navodil povzroči življenjsko nevarna tveganja.
- Ohišja naprave nikoli ne poskušajte odpreti sami.
- V ohišje naprave ne vstavljajte predmetov.
- Ne dotikajte se vtiča/električnih priključkov z mokrimi ali vlažnimi rokami.
-  **NEVARNOST! NEVARNOST ELEKTRIČNEGA UDARA!** Naprave ne poskušajte popraviti sami. Električnih delov naprave ne potaplajte v vodo ali druge tekočine. Naprave nikoli ne držite pod tekočo vodo.
- **Nikoli ne uporabljajte poškodovane naprave!** Če je poškodovan, napravo izključite iz vtičnice in se obrnite na trgovca.
- Redno preverjajte električne priključke in kabel ter se prepričajte, da na njih ni morebitnih poškodb. Če je poškodovana, jo mora zamenjati predstavnik servisne službe ali druga strokovno usposobljena oseba, da se izognete nevarnosti ali poškodbam.
- Zagotovite, da kabel ne pride v stik z ostrimi ali vročimi predmeti in ga hranite proč od ognja. Napajalnega kabla nikoli ne izvlcite iz vtičnice; vedno ga izvlcite tako, da potegneta za vtič.
- **OPOZORILO!** Pri nameščanju naprave pazite, da napajalnega kabla ne ujamete ali poškodujete.
- **BODITE PREVIDNI!** Po potrebi varno speljite napajalni kabel, da preprečite nenamerno vleko, da se dotaknete grelne površine ali da povzročite nevarnost spotaknitve.
- Naprave med uporabo nikoli ne puščajte brez nadzora.
- **OPOZORILO!** Dokler je vtič v vtičnici, je naprava priključena na vir napajanja.

- Pred izklopom iz električnega omrežja izklopite napravo.
- Vtič vključite v električno vtičnico, ki je lahko dostopna in omogoča takojšen odklop naprave.
- Nikoli ne nosite naprave za kabel.
- Ne uporabljajte nobenih dodatnih naprav, ki niso priložene napravi.
- Napravo priključite v električno vtičnico samo z napetostjo in frekvenco, ki sta navedeni na nalepki naprave.
- Nikoli ne uporabljajte drugih dodatkov, razen tistih, ki jih priporoča proizvajalec. V nasprotnem primeru lahko predstavljate tveganje za uporabnika in poškodujete napravo. Uporabljajte samo originalne dele in dodatke.
- Naprave ne smejo upravljati osebe z zmanjšanimi telesnimi, čutnimi ali razumskimi sposobnostmi ali osebe s pomanjkanjem izkušenj in znanja.
- Naprave v nobenem primeru ne smejo uporabljati otroci.
- Napravo in električne priključke hranite zunaj dosega otrok.
- **OPOZORILO!** Pred čiščenjem, vzdrževanjem ali shranjevanjem napravo VEDNO izklopite.
- To napravo lahko uporablja samo usposobljeno osebje v kuhinji restavracije, kavarne ali barov itd.
- Naprave ne postavljajte na grelni predmet (bencin, električni, ogelni štedilnik itd.).
- Ne pokrivajte naprave med delovanjem in je hranite proč od vročih površin in odprtega plamena. Napravo vedno uporabljajte na vodoravni, stabilni, čisti, na vročino odporni in suhi površini.
- Med uporabo pustite okoli naprave vsaj 20 cm prostora za prezračevanje.
- Vsaj popravila lahko izvajajo samo osebe, ki jih je proizvajalec usposobil ali priporočil.

Posebna varnostna navodila

-  **BODITE PREVIDNI!** Pred uporabo, čiščenjem ali vzdrževanjem preberite navodila za uporabo.
-  **BODITE PREVIDNI!** Po uporabi in pred čiščenjem, vzdrževanjem ali popravilom odklopite orodje ali priključke, preden jih namestite ali odstranite.
-  **OPOZORILO! KOSITI DELI!** Med delovanjem ne vstavljajte rok v posodo ali pokrijte. Glavni vir napajanja odklopite, preden sežete noter.
- Pazite, da se dolgi lasje ne približajo mešalni skledi, da preprečite telesne poškodbe, ki bi jih lahko zataknila pogonska gred.
- V mešalno posodo ne vstavljajte drugih predmetov. Med delovanjem naprave ne nalivajte trde sestavine ali vrele vode, da preprečite poškodbo zaradi razlitja.
- Nikoli ne prekoračite največje zmogljivosti.
- Prepričajte se, da je glava zaklenjena ter da so posoda, orodje, odvodni pokrov in kabel dobro pritrjeni, preden jih dvignete.
- Za pripravo večnamenskega ali drugega trdnega testa ne uporabite moke, večje od 1000 g, moka pa ne več kot 1500 g.
- Če gnetite več kot 2000 g moka, naprave ne uporabljajte več kot 1 minuto, ker lahko poškodujete dele naprave. Prekomerne količine moka lahko povzročijo prelivanje v skledo, izmet naprave z delovne površine, poškodbe delov in celo telesne poškodbe.
- Različne serije moka se znatno razlikujejo glede na količino potrebne tekočine, zato lahko na količino testa, ki jo predpisuje naprava, vpliva tudi lepljivost. Svetujemo vam, da napravo med mešanjem hranite pod nadzorom. Če slišite, da je delo-

vanje naprave težavno, jo izklopite, odstranite polovico testa in vsako polovico nadaljujte ločeno.

- Pred uporabo namestite zaščito pred brizganjem in drčo na vrh posode za mešanje ter skozi žleb dodajte samo moko, vodo ali druge sestavine.

Namen uporabe

- Ta naprava je namenjena mešanju, gnetenju in emulgiranju/manjkanju živil. Vsaka drugačna uporaba lahko povzroči poškodbe naprave ali telesne poškodbe.
- Upravljanje naprave za kakršen koli drug namen se šteje za zlorabo naprave. Uporabnik je izključno odgovoren za nepriporočeno uporabo naprave.

Ozemljitev

Ta naprava je razvrščena kot **zaščita razreda I** in mora biti priključena na zaščitno ozemljitev. Ozemljitev zmanjša nevarnost električnega udara, tako da zagotovi evakuacijsko žico za električni tok.

Ta naprava ima napajalni kabel z ozemljitvenim vtičem ali električnimi priključki z ozemljitvenim vodnikom. Priključki morajo biti pravilno nameščeni in ozemljeni.

Glavni deli izdelka

(Slika 1 na strani 3)

1	Ohišje	9	Funkcijski gumb
2	Sprednji pokrov	10	Indikator hitrosti
3	Pokrov pred brizganjem posode	11	Gumb (hitri krmilnik)
4	Posoda	12	Ročaj
5	Sedež posode	13	Pogonski priključek
6	Kljuka za testo s pokrovom	14	Gumb za dvig glave
7	Vrtalnik	15	Sesalne noge
8	Jajčna metlica		

Upravljalna plošča s prikazovalnikom

(Slika 2 stran 3)

Št.	Opis
16	Prikazovalnik programske ure
17	Tipki za nastavitve časa
18	Počasno mešanje (hitrost 1-4) - ob izbiri hitrosti prek 4, bo naprava delovala s hitrostjo največ 4: <ul style="list-style-type: none"> • Hitrost 1-3 za večnamensko testo ali drugo trdo testo (Kljuka za testo) • Hitrost 1-4 za testo, ki je mehko za kruh (Kljuka za testo) • Mešanje lepljivih testenin, sirupa, sladici (Vrtalnik) • Zmešajte krompir, oreščke, zelenjavo in sadje (Vrtalnik)
19	Običajno mešanje (hitrost 1-6) - ob izbiri hitrosti nad hitrostjo 6 naprava deluje z največjo hitrostjo 6: <ul style="list-style-type: none"> • Mešanje sredinsko lepljivih testenin, sirupov, kot so piškoti (Vrtalnik) • Zmešajte sladkor in maslo (Vrtalnik)

20	Mehko mešanje (hitrost 1-8) - ob izbiri hitrosti nad hitrostjo 8 naprava deluje z največjo hitrostjo 8: Za večjo količino smetane, beljakov, masla itd. (metlica)
21	Hitro mešanje (hitrost 1-11): Za zmerno kremo, jajčno belo, maslo itd. (metlica)
22	Gumb za premor/ponovni zagon

Prilagoditve pred uporabo

- Odstranite vso zaščitno obojino.
- Preverite, ali je naprava nepoškodovana in z vso opremo. V primeru nepopolne dostave in škode. Takoj se obrnite na dobavitelja. Naprave ne uporabljajte.
- Pred uporabo očistite napravo (glejte == > Čiščenje in vzdrževanje).
- Pripravite se, da je naprava povsem suha.
- Napravo postavite na vodoravno, stabilno in proti vročini odporno površino, ki je varna pred brizganjem vode.
- Embalažo hranite, če nameravate napravo shraniti v prihodnje.

Sestavljanje

(slika 3, stran 4)

- A: Pritisnite gumb za dvig glave (14) in dvignite glavo.
 B: Vstavite želeni dodatek (6-8) v konektor za pogon (13).
 C: Trdno potisnite gred dodatne opreme na glavo in jo obrnite v nasprotni smeri urnega kazalca, nato pa je povsem zaustavljena v napravo.
 D: Posodo za mešanje (4) postavite na ležišče za posodo (5) in jo pritrdite.
 E: Posodo obrnite v smeri urnega kazalca, da jo trdno pričvrstite.
 F: Obrnite gumb za dvig glave in ga povlecite navzdol.
 G: Na posodo namestite zaščito pred brizganjem in drčo (3).
 H: Vse je dobro nastavljeno. Priključite in začnite uporabljati napravo.

OPOMBA: Višina kavlja je bila dobro nastavljena in ne zahteva dodatnega prilagajanja pri ljudeh.

POMEMBNO: Nekateri jedi iz testa težko vzemite, zaradi česar lahko posoda za mešanje opraska (sl. 4A stran 4). V tem primeru spodaj upoštevajte naslednje:

- Povlecite navzdol glavo.
- Nastavite hitrost 1, pustite, da naprava deluje dve sekundi in naj se oprema premika naprej - zdaj lahko preprosto odstranite testo in/ali prepričate praske na posodi (slika 4B stran 4).

OPOMBA: Ko glavo povlečete navzdol, se pripravite, da je glava dobro zaklenjena, preden zaženete napravo (gumb za dvig glave je popolnoma izbočen ali drugače konkaven). Če glava ni dobro zaklenjena, lahko naprava še vedno deluje, vendar obstaja varnostno tveganje.

Navodila za uporabo

- Z eno roko pritisnite glavo navzdol in nato z drugo roko pritisnite gumb za dvig glave (14), z drugo roko pa dvignite glavo.
- Sestavite želeni dodatek (6-8), posodo (4) in pokrov valja (3) (glejte == > Sestavljanje).
- Pritisnite gumb za dvig glave, potegnite dvignjeno glavo navzdol, nato pa pritisnite glavo navzdol, ko je gumb popolnoma izvlečen navzven, nato pa je glava dobro zaklenjena.
- Najprej pritisnite ustrezno funkcijsko tipko (?; 18-21).
- Obrnite gumb (11) na ustrezno hitrost. Ko je številka na vrtljivem gumbu poravnana z indikatorjem hitrosti (10), to označuje



hitrost med delovanjem. Če je izbrana hitrost višja od omejitve funkcijske tipke, je dejanska hitrost delovanja najvišja hitrost funkcijske tipke. Če vrtljivi gumb zavrtite neposredno, ne da bi izbrali funkcijo, naprava privzeto izbere funkcijo "Počasno mešanje" [18].

- Med predstavitvijo aplikacije lahko uporabite funkcijo časovnika za beleženje delovnega časa in za nastavljanje odštevalnega časa.
- Ko izberete funkcijo in hitrost, začne programska ura beležiti čas, naprava samodejno preneha delovati po 60 minutah. Za ponoven vklop naprave zavrtite gumb [11] na hitrost 0 in ponovite postopek.
- Za nastavitve odštevanja časa (največ 60 min): po izbiri funkcije pritisnite tipko za nastavitve časa [17] - povečanje/zmanjšanje časa za 30 sekund (pritisnite gumb , čas se bo hitreje spremenil); nato z vrtenjem gumba izberite hitrost. Naprava samodejno preneha delovati, ko se prikaže programska ura 00:00.
- Za prekinitve trenutnega postopka pritisnite gumb Pause/Restart [22]. Za nadaljevanje delovanja ponovno pritisnite tipko za dve sekundi.

OPOMBA: Če morate med delovanjem naprave preveriti stanje testa ali drugih sestavin, preden lahko pridete do njega, izklopite napravo, izvlecite napajalni kabel in dvignite glavo.

POMEMBNO:

- Kavelj za testo: uporabljajte samo za gnetenje testa.
- Vrtalnik: Uporablja se za pripravo tort, piškotov, peciva, ledu, nadevov, puhov in krompirjevih pirejev.
- Jajčni step: Za jajca, smetano, testenine, gobe brez maščob, pomlečne pijače, skutne torte, mahus, sufleje.
- V rednih intervalih napravo zaustavite in postrgajte mešanico s kavlja za testo.
- Sestavine se najbolje zmešajo, če najprej vlijete tekočino.

BODITE PREVIDNI! Ne uporabljajte jajčnega trska za težke mešanice (npr. kremne kocke maščobe in sladkorja), saj lahko to poškoduje stepalo za jajca.

Razstavljanje

(**slika 5, stran 5**)

- A: Po uporabi izklopite napajanje, dvignite drčo in odstranite zaščito pred brizganjem.
- B: Ročaje primite z roko in jih obrnite v nasprotni smeri urnega kazalca ter odstranite posodo s sedeža posode.
- C: Primite pokrov nastavka, ga potisnite na glavo in ga obrnite v smeri urnega kazalca, nato pa ga sprostite iz utora.
- D: Odstranite opremo in jo očistite.

Čiščenje in vzdrževanje

POZORNOST! Pred shranjevanjem, čiščenjem in vzdrževanjem napravo vedno izklopite iz električnega omrežja.

Za čiščenje ne uporabljajte vodnega curka ali parnega čistilnika in naprave ne potiskajte pod vodo, ker se deli lahko zmocijo in pride do električnega udara.

Čiščenje

- Naprave nikoli ne potaplajte v vodo ali druge tekočine.
- Glavno enoto in pripomočke ročno očistite z rahlo vlažno krpo ali gobico z blago milnico, nato pa jih temeljito posušite.
- Mešanje posode, kljuge za testo, stepalnika ali metlice omogoča pomivanje v pomivalnem stroju. Po potrebi za odstranjevanje vodnega kamna uporabite kis.
- Pogonsko gred očistite z vlažno krpo ali papirnati robčkom

za naslednjo uporabo.

- Za čiščenje notranjih ali zunanjih delov naprave nikoli ne uporabljajte grobih gobic ali čistil, jeklene volne ali kovinskih pripomočkov.
- Nikoli ne uporabljajte agresivnih čistil, abrazivnih sredstev ali kloriranih čistil ali z močnimi kislinami in bazami. Ne uporabljajte ostrih ali konicastih predmetov. Ne uporabljajte bencina ali topil!
- Preprečite, da bi voda prišla v stik z električnimi komponentami.

Vzdrževanje

- Redno preverjajte delovanje naprave, da preprečite težave, ki bi lahko povzročile resne nesreče.
- Takoj ko začutite, da naprava ne deluje pravilno ali da obstaja težava, napravo prenehajte uporabljati, jo izklopite in se obrnite na dobavitelja.

Odpravljanje težav

Če naprava ne deluje pravilno, v spodnji razpredelnici preverite rešitev. Če težave še vedno ne morete rešiti, se obrnite na dobavitelja/ponudnika storitev.

Težave	Možen vzrok	Možna rešitev
Naprava se ustavi med delovanjem	Delovno delo je zataknjeno	Odklopite napravo in preverite, ali vsebuje tujke. Nato ponovno zaženite napravo, ko se motor ohladi.
	Težava z motorjem ali PCBA	Pošljite nazaj dobavitelju ali pooblaščenemu servisu v popravilo
Naprava ne more začeti delovati	Delovno delo je zataknjeno	Izklopite aparat in preverite, ali je delo obtičalo ob težki meri
	Naprava ni pravilno priključena na omrežno napetost	Ponovno preverite napajalni priključek
	Težava z motorjem ali PCBA	Pošljite nazaj dobavitelju ali pooblaščenemu servisu v popravilo
Velik šum med delovanjem	Delovni pristop ni dobro sestavljen	Izklopite aparat in ponovno preverite, ali delujedobro sestavljen
	Naprava ni nameščena na ravno delovno površino	Stroj postavite na ravno delovno površino
	Notranji deli so zlomljeni	Pošljite nazaj dobavitelju ali pooblaščenemu servisu v popravilo

Napake

Koda napake	Vzrok	Rešitev
E01	Pokvarjen motorni prostor	Za pošiljanje nazaj naprave se obrnite na dobavitelja.
E03	Težava z ventilatorjem motorja	
E04	Motor je nižji od 300 RPM	



Garancija

Okvare, ki vplivajo na funkcionalnost naprave in se pojavijo v enem letu po nakupu, se popravijo s brezplačnim popravilom ali zamenjavo, če je bila naprava uporabljena in se je ohranila v skladu z navodili in ni bila zlorabljena ali napačno uporabljena. To ne vpliva na vaše zakonske pravice. Če je za napravo veljala garancija, navedite, kje in kdaj je bila kupljena, in priložite dokazilo o nakupu (npr. račun).

Skladno z našo politiko nenehnega razvoja izdelkov si pridržujemo pravico do spremembe izdelka, embalaže in specifikacij dokumentacije brez predhodnega obvestila.

Odstranjevanje in okolje

Med odstranjevanjem naprave ne odvrzite izdelka skupaj z drugimi gospodinjstskimi odpadki. Namesto tega ste sami odgovorni, da odpadno opremo odvržete na ustrezno zbirno mesto. Neupoštevanje tega pravila lahko kaznuje v skladu z veljavnimi predpisi o odlaganju odpadkov. Ločeno zbiranje in recikliranje vaše odpadne opreme v času odlaganja bo pomagalo ohraniti naravne vire in zagotoviti, da se reciklira na način, ki varuje zdravje ljudi in okolje.

Za več informacij o tem, kam lahko odložite svoje odpadke za recikliranje, se obrnite na lokalno komunalno podjetje. Proizvajalci in uvozniki ne prevzemajo odgovornosti za recikliranje, obdelavo in ekološko odstranjevanje, bodisi neposredno bodisi prek javnega sistema.

SVENSKA

Bästa kund,

Tack för att du köper denna apparat från Hendi. Läs denna bruksanvisning noggrant och var särskilt uppmärksam på de säkerhetsföreskrifter som anges nedan, innan du installerar och använder produkten för första gången.



Säkerhetsinstruktioner

- Denna produkt är endast avsedd för kommersiellt och yrkesmässigt bruk.
- Använd apparaten endast för det avsedda ändamål den är utformad för enligt beskrivningen i denna handbok.
- Tillverkaren är inte ansvarig för skador som orsakas av felaktig användning eller felaktig användning.
- Håll apparaten och elkontakten/anslutningarna borta från vatten och andra vätskor. Om produkten skulle falla i vatten, ta omedelbart bortkopplingarna från elnätet. Använd inte produkten förrän den har kontrollerats av en certifierad tekniker. Underlåtenhet att följa dessa instruktioner kommer att orsaka livshotande risker.
- Försök aldrig öppna apparatens hölje själv.
- För inte in föremål i apparatens hölje.
- Vidrör inte stickkontakten/elanslutningarna med våta eller fuktiga händer.
-  **FARA! RISK FÖR ELSTÖTAR!** Försök inte reparera produkten själv. Sänk inte ned apparatens elektriska delar i vatten eller andra vätskor. Håll aldrig apparaten under rinnande vatten.
- **Använd aldrig en skadad apparat!** När den är skadad, koppla bort produkten från uttaget och kontakta återförsäljaren.
- Kontrollera regelbundet de elektriska anslutningarna och sladden med avseende på skador. Vid skada måste den bytas

ut av en servicerepresentant eller motsvarande kvalificerad person för att undvika fara eller skada.

- Se till att sladden inte kommer i kontakt med vassa eller heta föremål och håll den borta från öppen eld. Dra aldrig i nätsladden för att dra ut den ur eluttaget, dra alltid i stickkontakten.
- **VARNING!** Se till att nätsladden inte är instängd eller skadad när apparaten placeras.
- **FÖRSIKTIGHET!** Dra nätsladden ordentligt om det behövs för att förhindra oavsiktlig dragnig, kontakt med värmeytan eller snubbelrisk.
- Lämna aldrig apparaten utan uppsikt under användning.
- **VARNING!** Så länge kontakten sitter i uttaget är produkten ansluten till strömkällan.
- Stäng av produkten innan du kopplar bort den från eluttaget.
- Anslut strömkontakten till ett lättillgängligt eluttag så att produkten kan kopplas ur omedelbart i nödfall.
- Bär aldrig apparaten i sladden.
- Använd inte några extra enheter som inte medföljer produkten.
- Anslut endast produkten till ett eluttag med den spänning och frekvens som anges på produktens etikett.
- Använd aldrig andra tillbehör än de som rekommenderas av tillverkaren. Underlåtenhet att göra detta kan utgöra en säkerhetsrisk för användaren och kan skada produkten. Använd endast originaldelar och tillbehör.
- Apparaten får inte användas av personer med nedsatt fysisk, sensorisk eller mental förmåga eller personer som saknar erfarenhet och kunskap.
- Apparaten får under inga omständigheter användas av barn.
- Förvara apparaten och dess elektriska anslutningar utom räckhåll för barn.
- **VARNING!** Stäng ALLTID av apparaten före rengöring, underhåll eller förvaring.
- Den här produkten ska användas av utbildad personal i restaurangens kök, matsalar eller barpersonal, etc.
- Placera inte produkten på ett värmeobjekt (bensin, elektrisk, kolspis, etc.).
- Täck inte över produkten när den är i drift och håll den borta från heta ytor och öppna lågor. Använd alltid produkten på en horisontell, stabil, ren, värmeständig och torr yta.
- Se till att det finns minst 20 cm mellanrum runt apparaten för ventilationsändamål under användning.
- Reparationer får endast utföras av personer som utbildats eller rekommenderats av tillverkaren.

Särskilda säkerhetsanvisningar

-  **FÖRSIKTIGHET!** Läs bruksanvisningen före användning, rengöring eller underhåll.
-  **FÖRSIKTIGHET!** Dra ur kontakten före montering eller borttagning av verktyg/tillsatser, efter användning och före rengöring, underhåll eller reparation
-  **VARNING! KLIPPELDELAR!** Sätt inte händerna i skålen eller locket under drift. Koppla bort huvudströmförsörjningen innan du når in.
- Låt inte långt hår närma sig blandningsskålen för att undvika personskador som orsakas av att det fastnar i drivaxeln.
- **Lägg** inte andra föremål i mixerskålen. Lägg inte i hårda ingredienser eller kokande vatten när produkten är igång, för att undvika spillskador.
- **Överskrid** aldrig den maximala kapaciteten.



- Se till att huvudet är låst och att skålen, verktygen, utloppskåpan och sladden sitter säkert innan du lyfter.
- När du gör allsidig deg eller annan hård deg ska du inte använda mer än 1 000 g mjöl och inte mer än 1 500 g mjöl till brödmjöldeg.
- Om du ska knåda mer än 2 000 g mjöl ska du inte använda produkten i mer än 1 minut eftersom det kan skada produktens delar. Stora mängder mjöl kan leda till att skålen svämmar över, dumpar produkten från arbetsytan, skadar vissa delar och till och med personskadar.
- Olika mjölparter varierar avsevärt i den mängd vätska som behövs och degens klubbighet kan ha en markant effekt på den belastning som produkten utsätts för. Du bör hålla apparaten under uppsikt medan degen blandas. Om du hör att produkten fungerar med vissa svårigheter, stång av den, ta bort hälften av degen och fortsätt varje del separat.
- Före användning, placera maskinens stänkskydd och ränna ovanpå mixerskålen och tillsätt endast mjöl, vatten eller andra ingredienser genom rännan.

Avsedd användning

- Denna apparat är avsedd för blandning, knådning och emulgering av matvaror. All annan användning kan leda till skada på apparaten eller personskada.
- Användning av apparaten för något annat ändamål ska betraktas som missbruk av apparaten. Användaren är ensam ansvarig för felaktig användning av enheten.

Jordningsinstallation

Denna produkt är klassificerad som **skyddsklass I** och måste anslutas till en skyddsjord. Jordning minskar risken för elektriska stötar genom att tillhandahålla en flyktledning för den elektriska strömmen.

Denna apparat är utrustad med en nätsladd med jordad kontakt eller elektriska anslutningar med jordad kabel. Anslutningarna måste vara korrekt installerade och jordade.

Produktens huvuddelar

(Fig. 1 på sidan 3)

1	Hölje	9	Funktionsknapp
2	Framsida	10	Hastighetsindikator
3	Skålstänkskydd	11	Vred (hastighetsreglage)
4	Skål	12	Handtag
5	Skålsits	13	Drivkontakt
6	Degkrok med lock	14	Huvudlyftknapp
7	Visp	15	Sugfötter
8	Äggvisp		

Kontrollpanel med display

(Fig. 2 sidan 3)

Nr	Beskrivning
16	Timerdisplay
17	Knappar för tidsinställning

18	Långsam omrörning (hastighet 1-4) - när du väljer hastighet över hastighet 4 körs produkten på hastighet 4 som mest: <ul style="list-style-type: none"> • Hastighet 1-3 för "All Purpose"-deg eller annan hård deg(tilverknig) (degkrok) • Hastighet 1-4 för Brödmjöl mjuk deg (degkrok) • Blanda klubbig pasta, sirap, godis (visp) • Blanda potatis, nötter, grönsaker och frukt (visp)
19	Normal blandning (hastighet 1-6) - när du väljer hastighet över hastighet 6 körs produkten på hastighet 6 som mest: <ul style="list-style-type: none"> • Blanda mellanklubbig pasta, sirap som kaka (visp) • Blanda socker och smör (visp)
20	Myk blandning (hastighet 1-8) - när du väljer hastighet över hastighet 8 körs produkten på hastighet 8 som mest: <p>För stora mängder grädd, äggvita, smör etc. (äggvisp)</p>
21	Snabb blandning (hastighet 1-11): <p>För moderat grädd, äggvita, smör etc. (Äggvisp)</p>
22	Paus-/omstartknapp

Förberedelse före användning

- Ta bort allt skyddsemballage och emballage.
- Kontrollera att apparaten är oskadad och har alla tillbehör. Vid ofullständig leverans och skador. Kontakta leverantören omedelbart. Använd inte produkten.
- Rengör produkten före användning (se == > Rengöring och underhåll).
- Se till att produkten är helt torr.
- Placera produkten på en horisontell, stabil och värmätlig yta som är säker mot vattenstänk.
- Behåll förpackningen om du tänker förvara produkten i framtiden.

Montering

(bild 3 sidan 4)

- A: Tryck ned huvudlyftknappen (14) och lyft upp huvudet.
 B: Placera önskat tillbehör (6-8) i drivanslutningen (13).
 C: Tryck tillbehörets skaft upp och ner och vrid det moturs. Sedan är det ordentligt fastsatt i produkten.
 D: Placera blandningsskålen (4) på skålsätet (5) och lås den.
 E: Vrid skålen medurs för att låsa den ordentligt.
 F: Press down the head lift button and pull down the head.
 G: Put stänkskyddet och rännan (3) på mixerskålen.
 T: Allt är väl inställt. Anslut och börja använda produkten.
NOTERA: Krokens höjd har justerats väl och kräver ingen ytterligare mänsklig justering.

VIKTIGT: Det är svårt att ta ut degen eller vispen för att repa skålen (fig. 4A sida 4). I så fall följer du som följer:

- Dra ned huvudet
- Ställ in hastighet 1, låt produkten gå i 2 sekunder och låt tillbehöret flyttas framåt - nu är det enkelt att ta ut degen och/eller undvika att repa skålen (bild 4B sida 4).

NOTERA: När du drar ned huvudet ska du se till att huvudet är ordentligt låst innan du kör produkten (huvudets lyftknapp är helt utskjuten, annars är den konkav). Om huvudet inte är ordentligt låst kan produkten fortfarande fungera, men det finns en säkerhetsrisk.

Driftsinstruktioner

- Tryck ned huvudet och tryck sedan på huvudlyftknappen [14] med ena handen och lyft huvudet med den andra handen.
- Montera önskat tillbehör (6-8), skål (4) och skålens stänkskydd (3) [se == > Montering].
- Tryck på lyftknappen för huvudet, dra ned det lyfta huvudet och tryck sedan ned huvudet när knappen är helt utskjuten utåt, så är huvudet väl låst.
- Tryck först på motsvarande funktionsknapp [9; 18-21] som behövs.
- Vrid vredet [11] till motsvarande hastighet. När siffran på ratten är inriktad mot hastighetsindikatorn [10], indikerar den körhastigheten. Om den valda hastigheten är högre än funktionsknappens gräns är den faktiska driftshastigheten den högsta hastigheten för funktionsknappen. Om du vrider vredet direkt utan att välja funktionen ställs produkten som standard in på funktionen "Långsam blandning" [18].
- När du använder programmet kan du använda timerfunktionen för att registrera arbetstiden och för inställd nedräkningstid.
- När du har valt funktionen och valt hastighet börjar timern att registrera tiden. Produkten slutar automatiskt att fungera efter 60 minuter. Starta produkten igen genom att vrida vredet [11] till hastighet 0 och upprepa proceduren.
- För inställning av nedräkningstid (högst 60 min): tryck på knappen för tidsinställning [17] när funktionen har valts - tidsökningen/-minskningen sker med 30 sekunder (tryckig utan att släppa, tiden ändras snabbare); välj sedan hastigheten genom att vrida på ratten. Produkten stannar automatiskt när timern visar 00:00.
- För att pausa den pågående processen, tryck på Paus/Omstart-knappen [22]. För att återuppta driften, tryck på knappen igen i 2 sekunder.

NOTERA: Om du behöver kontrollera situationen för deg eller andra ingredienser när du använder produkten, ska du stänga av den, dra ut nätsladden och sedan lyfta huvudet innan du använder den.

VIKTIGT:

- Degkrok: använd endast för knådning av deg.
- Visp: Används för att göra kakor, kex, bakverk, glasyr, fyllningar, puffar och mosad potatis.
- Äggvisp: För ägg, gräddde, smetar, fettfria svampar, maränger, cheesecakes, mousser, souffléer.
- Stoppa med jämna mellanrum apparaten och skrapa av blandningen från degkroken.
- Ingredienserna blandas bäst om du först lägger i vätskan.

FÖRSIKTIGHET! Använd inte äggvispen för tunga blandningar (t.ex. gräddfett och sockerkuber), eftersom det kan skada äggvispen.

Isärtagning (fig. 5 sidan 5)

- A: Stäng av strömmen efter användning, lyft upp utkastarröret och ta bort stänkskyddet.
- B: Håll i handtagen med handen och vrid couteren moturs och ta bort skålen från skålsätet.
- C Håll i locket på tillbehöret, tryck det upp och ner och vrid det medurs, släpp sedan från spåret.
- D Ta bort tillbehöret och rengör det.

Rengöring och underhåll

UPPMÄRKSAMHET! Koppla alltid bort produkten från eluttaget före förvaring, rengöring och underhåll.

Använd inte vattenstråle eller ångrengöringsmedel för rengöring och tryck inte produkten under vatten eftersom delarna kan bli våta och elektriska stötar kan uppstå.

Rengöring

- Sänk aldrig ned apparaten i vatten eller andra vätskor.
- Rengör hudenheten och tillbehören för hand med en lätt fuktad trasa eller svamp med mild tvålslösning och torka dem noggrant.
- Mixingskål, degkrok, visp eller visp som du kan diska i diskmaskinen. Använd vinäger för att ta bort kalkavlagringar vid behov.
- Rengör drivaxeln med en fuktig trasa eller papper för nästa användning.
- Använd aldrig slipande svampar eller rengöringsmedel, stålull eller metallredskap för att rengöra produktens inre eller yttre delar.
- Använd aldrig aggressiva rengöringsmedel, slipmedel eller klorerade rengöringsmedel eller som innehåller starka syror och alkalier. Använd inga vassa eller spetsiga föremål. Använd inte bensin eller lösningsmedel!
- Undvik att vatten kommer i kontakt med de elektriska komponenterna.

Underhåll

- Kontrollera maskinens funktion regelbundet för att undvika problem som kan orsaka allvarliga olyckor.
- Så snart du känner att produkten inte fungerar korrekt eller det är problem, sluta använda produkten, stäng av den och kontakta leverantören.

Felsökning

Om produkten inte fungerar som den ska, se tabellen nedan för att se om det finns någon lösning. Om du fortfarande inte kan lösa problemet, kontakta leverantören/tjänstleverantören.

Problem	Möjlig orsak	Möjlig lösning
Produkten stannar under drift	Arbetsstillbehöret har fastnat	Koppla ur apparaten och kontrollera om det finns främmande föremål och ta ut den. Starta sedan om produkten efter att motorn har svalnat.
	Problem med motor eller kretskort	Skicka tillbaka till leverantören eller auktoriserad service för reparation
Produkten kan inte starta drift	Arbetsstillbehöret har fastnat	Dra ur stickkontakten och kontrollera om tillbehöret har fastnat i hårtorken
	Produkten är inte korrekt ansluten till huvudströmmen	Kontrollera strömanslutningen igen
	Problem med motor eller kretskort	Skicka tillbaka till leverantören eller auktoriserad service för reparation



Stort buller under drift	Arbetsstillbehöret är inte väl monterat	Dra ur stickkontakten och kontrollera igen om tillbehöret är ordentligt monterat
	Produkten är inte placerad på en plan arbetsyta	Placera produkten på en plan arbetsyta
	Interna delar trasiga	Skicka tillbaka till leverantören eller auktoriserad service för reparation

Fel

Felkod	Orsak	Lösning
E01	Motorhallen gick sönder	Kontakta leverantören för att skicka tillbaka produkten
E03	Problem med motorfläkten	
E04	Motor lägre än 300 r/min	

Garanti

Alla defekter som påverkar produktens funktion och som blir uppenbara inom ett år efter inköpet kommer att repareras genom kostnadsfri reparation eller utbyte, förutsatt att produkten har använts och underhållits i enlighet med instruktionerna och inte har missbrukats eller missbrukats på något sätt. Dina lagstadgade rättigheter påverkas inte. Om produkten omfattas av garantin ska du ange var och när den köptes och inkludera inköpsbevis (t.ex. kvitto).

I enlighet med vår policy för kontinuerlig produktutveckling förbehåller vi oss rätten att ändra specifikationerna för produkt, förpackning och dokumentation utan föregående meddelande.

Kassering och miljö

När produkten tas ur bruk får den inte kasseras tillsammans med annat hushållsavfall. Istället är det ditt ansvar att kassera din avfallsutrustning genom att lämna över den till en utsedd uppsamlingsplats. Underlåtenhet att följa denna regel kan bestraffas i enlighet med gällande bestämmelser om avfallshandling. Separat insamling och återvinning av din avfallsutrustning vid tidpunkten för kassering kommer att bidra till att bevara naturresurser och säkerställa att den återvinns på ett sätt som skyddar människors hälsa och miljö.

För mer information om var du kan lämna in ditt avfall för återvinning, kontakta ditt lokala återvinningsföretag. Tillverkarna och importörerna tar inte ansvar för materialåtervinning, behandling och ekologiskt bortskaftande, varken direkt eller genom ett offentligt system.

БЪЛГАРСКИ

Уважаеми клиенти,

Благодарим Ви, че закупихте този уред **Hendî**. Прочетете внимателно това ръководство за потребителя, като обърнете особено внимание на правилата за безопасност, описани по-долу, преди да инсталирате и използвате този уред за първи път.

Инструкции за безопасност

• Този уред е предназначен само за търговска и професионална употреба.

нална употреба.

- Използвайте уреда само по предназначение, за което е предназначен, както е описано в това ръководство.
- Производителят не носи отговорност за щети, причинени от неправилна работа и неправилна употреба.
- Дръжте уреда и електрическите контакти/връзки далеч от вода и други течности. В случай че уредът попадне във вода, незабавно отстранете връзките от мрежата. Не използвайте уреда, докато не бъде проверен от сертифициран техник. Неспазването на тези инструкции ще доведе до животозастрашаващи рискове.
- Никога не се опитвайте да отваряте сами корпуса на уреда.
- Не поставяйте предмети в корпуса на уреда.
- Не докосвайте щепселните/електрическите връзки с мокри или влажни ръце.
-  **ОПАСНОСТ! РИСК ОТ ТОКОВ УДАР!** Не се опитвайте да поправяте уреда сами. Не потапяйте електрическите части на уреда във вода или други течности. Никога не дръжте уреда под течаща вода.
- **Никога не използвайте повреден уред!** Когато е повреден, изключете уреда от контакта и се свържете с търговеца на дребно.
- Редовно проверявайте електрическите връзки и кабели за повреди. Когато е повреден, той трябва да се замени от сервизен агент или лице със сходна квалификация, за да се избегне опасност или нараняване.
- Уверете се, че кабелът не влиза в контакт с остри или горещи предмети и го дръжте далеч от открит огън. Никога не дърпайте захранващия кабел, за да го изключите от контакта, вместо това винаги дърпайте щепсела.
- **ПРЕДУПРЕЖДЕНИЕ!** При позициониране на уреда се уверете, че захранващият кабел не е притиснат или повреден.
- **ВНИМАНИЕ!** Прокарайте безопасно захранващия кабел, ако е необходимо, за да предотвратите неволно дърпане, контакт с нагревателната повърхност или да причините опасност от сплъване.
- Никога не оставяйте уреда без надзор по време на употреба.
- **ПРЕДУПРЕЖДЕНИЕ!** Докато щепселът е в контакта, уредът е свързан към източника на захранване.
- Изключете уреда, преди да го изключите от електрическата мрежа.
- Свържете захранващия щепсел към лесно достъпен електрически контакт, така че в случай на авария уредът да може да се изключи незабавно.
- Никога не носете уреда за кабела.
- Не използвайте допълнителни устройства, които не са допустими заедно с уреда.
- Свързвайте уреда само към електрически контакт с напрежението и честотата, посочени на етикета на уреда.
- Никога не използвайте аксесоари, различни от препоръчаните от производителя. В противен случай това може да доведе до риск за безопасността на потребителя и може да повреди уреда. Използвайте само оригинални части и аксесоари.
- С този уред не трябва да работят лица с намалени физически, сетивни или умствени възможности, или лица, които нямат опит и познания.
- При никакви обстоятелства този уред не трябва да се използва от деца.
- Дръжте уреда и неговите електрически връзки извън об-



сега на деца.

- **ПРЕДУПРЕЖДЕНИЕ!** ВИНАГИ изключвайте уреда преди почистване, техническо обслужване или съхранение.
- Този уред трябва да се използва от обучен персонал в кухнята на ресторанта, столови или барови и т.н.
- Не поставяйте уреда върху нагревателен предмет (бензин, електрически фритюрник и др.).
- Не покривайте уреда по време на работа и дръжте уреда далеч от горещи повърхности и открит пламък. Винаги работете с уреда върху хоризонтална, стабилна, чиста, топлоустойчива и суха повърхност.
- Оставете поне 20 см разстояние около уреда за целите на вентилацията по време на употреба.
- Всякакви ремонти трябва да се извършват само от лица, обучени или препоръчани от производителя.

Специални инструкции за безопасност

- **ВНИМАНИЕ!** Прочетете ръководството с инструкции преди работа, почистване или поддръжка.
- **ВНИМАНИЕ!** Изключете от контакта преди поставяне или изваждане на инструменти/приставки след употреба и преди почистване, поддръжка или ремонт
- **ПРЕДУПРЕЖДЕНИЕ! ДВИЖЕЩИ СЕ ЧАСТИ!** Не поставяйте ръцете си в купата или капака по време на работа. Изключете захранването преди да влезете.
- Не позволявайте на дълги косми да се доближават до купата за смесване, за да се избегне нараняване, причинено от захващането на задвижващия вал.
- Не поставяйте други предмети в купата за смесване. Не поставяйте твърда съставка или вряща вода, когато уредът работи, за да избегнете нараняване от разливане.
- Никога не надвишавайте максималния капацитет.
- Уверете се, че главата е заключена и че купата, инструментите, външния капак и кабела са закрепени преди повдигане.
- Когато приготвяте всичко тесто или друго твърдо тесто, не използвайте брашно повече от 1000 г и не повече от 1500 г брашно за брашно от хляб.
- Ако ще месите повече от 2000 гр брашно, не използвайте уреда за повече от 1 минута, тъй като това може да повреди частите на уреда. Прекомерни количества брашно могат да доведат до преливане на купата, изхвърляне на уреда от работната повърхност, повреждане на някои части и дори нараняване на персонала.
- Различните партиди брашно варират значително по отношение на количествата течност, а лепкавостта на тестото може да окаже значително въздействие върху натоварването, наложено върху уреда. Препоръчваме Ви да държите уреда под наблюдение, докато тестото се смесва. Ако чувате, че уредът работи с известно затруднение, изключете го, извадете половината тесто и продължете всяка половина поотделно.
- Преди употреба поставете предпазителя за пръски на машината и улея върху купата за смесване и добавете брашно, вода или други съставки само през улея.

Предназначение

- Този уред е предназначен за смесване, месене и емулгиране/пребиване на хранителни продукти. Всяка друга употреба може да доведе до повреда на уреда или нараняване на хора.

- Работата с уреда за каквато и да е друга цел трябва да се счита за злоупотреба с уреда. Потребителят носи цялата отговорност за неправилната употреба на изделието.

Монтаж на заземяването

Този уред е класифициран като **защитен клас I** и трябва да се свърже към защитно заземяване. Заземяването намалява риска от токов удар, като осигурява изходен проводник за електрическия ток.

Този уред е снабден със захранващ кабел със заземяващ шепсел или електрически връзки със заземяващ кабел. Връзките трябва да са правилно монтирани и заземени.

Основни части на продукта

(Фиг. 1 на стр. 3)

1	Корпус	9	Функционален бутон
2	Преден капак	10	Индикатор за скорост
3	Капак против пръски на купата	11	Копче (контрол на скоростта)
4	Купа	12	Дръжка
5	Седалка на купата	13	Задвижващ конектор
6	Кука за тесто с капак	14	Бутон за повдигане на главата
7	Биалка	15	Смукателни крачета
8	Яйчен миксер		

Контролен панел с дисплей

(Фиг. 2 стр. 3)

№.	Описание
16	Дисплей на таймер
17	Бутони за настройка на времето
18	Бавно смесване [Скорост 1-4] - когато изберете скорост за скорост 4, уредът ще работи най-много на скорост 4: <ul style="list-style-type: none">• Скорост 1-3 за тесто с всякакви цели или друго твърдо тесто (кука за тесто)• Скорост 1-4 за меко тесто Bread Flour (кука за тесто)• Смесете лепкава паста, сироп, бонбони [Биалка]• Смесете картофите, ядките, зеленчуците и плодове-те [Биалка]
19	Нормално смесване [Скорост 1-6] - когато изберете скорост по скорост 6, уредът ще работи най-много със скорост 6: <ul style="list-style-type: none">• Смесете паста със средно лепкаво съдържание, сиропи като бисквитка [Биалка]• Смесете захарта и маслото [Биалка]
20	Меко смесване [Скорост 1-8] - когато изберете скорост по скорост 8, уредът ще работи най-много със скорост 8: За голямо количество сметана, яйчен белтък, масло и др. [Яйчен миксер]
21	Бързо смесване (скорост 1-11): За умерена сметана, яйчен белтък, масло и т.н. [Яйчен миксер]
22	Бутон за пауза/рестарт

BG



Подготовка преди употреба

- Отстранете всички защитни опаковки и опаковки.
- Проверете, за да се уверите, че уредът е неповреден и с всички принадлежности. В случай на непълна доставка и щети. Моля, свържете се незабавно с доставчика. Не използвайте уреда.
- Почистете уреда преди употреба (Вижте == > Почистяване и поддръжка).
- Уверете се, че уредът е напълно сух.
- Поставете уреда върху хоризонтална, стабилна и топлоустойчива повърхност, която е безопасна срещу пръски вода.
- Запазете опаковката, ако възнамерявате да съхранявате уреда си в бъдеще.

Сглобяване

(Фиг. 3 страница 4)

A: Натиснете надолу бутон за повдигане на главата (14) и повдигнете главата.

B: Поставете желаните аксесоар (6-8) в задвижващия конектор (13).

B: Натиснете силно вала на аксесоара и го завъртете обратно на часовниковата стрелка, след което се спира в уреда.

G: Поставете купата за смесване (4) върху седалката на купата (5) и я заключете.

D: Завъртете купата по посока на часовниковата стрелка, за да я заключите плътно.

E: Рсе спуска надолу бутон за повдигане на главата и дърпа надолу главата.

G: Поставете предпазителя за пръски и улея (3) върху смесителната купа.

Ч.: Всичко е добре настроено. Включете и започнете да използвате уреда.

ЗАБЕЛЕЖКА: Височината на купата е добре регулирана и не изисква допълнителна корекция при хора.

ВАЖНО: Някои неща, които е трудно да извадите тестото или бъркалката, могат да надраскат купата за смесване (фиг. 4A страница 4). В такъв случай, моля, следвайте по-долу:

- Дръпнете надолу главата
- Задайте скорост 1, включете уреда за 2 секунди и оставете аксесоара да се придвижи напред - сега е лесно да извадите тестото и/или да избегнете надраскване на купата (фиг. 4B страница 4).

ЗАБЕЛЕЖКА: Когато дърпате главата надолу, се уверете, че главата е добре заключена, преди да включите уреда (бутона за повдигане на главата е напълно издълбан, или в противен случай е вдлъбнат). Ако главата не е добре заключена, уредът все още може да работи, но съществува риск за безопасността.

Инструкции за работа

- Натиснете надолу главата, след това натиснете бутон за повдигане на главата (14) с едната ръка и повдигнете главата с другата ръка.
- Сглобете желаните аксесоар (6-8), купата (4) и капака на изважданата купа (3) (Вижте == > Сглобяване).
- Натиснете бутон за повдигане на главата, издърпайте повдигнатата глава надолу, след това натиснете надолу главата, когато бутонът е напълно изваден навън, след което главата е добре заключена.

- Първо натиснете съответния функционален бутон (9; 18-21).
- Завъртете копчето (11) на съответната скорост. Когато числото на въртящото се копче е подравнено към индикатора за скорост (10), то показва текущата скорост на работа. Ако избраната скорост е по-висока от ограничението на бутон за функция, действителната работна скорост е най-високата скорост на бутон за функция. Ако завъртите въртящото се копче директно, без да изберете функцията, уредът превключва по подразбиране на функцията "Бавен микс" (18).
- По време на работа с устройството за наблюдение можете да използвате функцията на таймера за записване на работното време и за задаване на времето за обратно броене.
- След като изберете функцията и скоростта, таймерът започва да записва време, уредът автоматично спира да работи след 60 минути. За да стартирате уреда отново, завъртете копчето (11), за да зададете скорост 0 и повторете процеса.
- За настройка на времето за обратно броене (максимум 60 мин.): след избиране на функцията натиснете бутон за настройка на времето (17) - увеличаване/намаляване на времето с 30 секунди (натиснете без отпускане, времето ще се променя по-бързо); след това изберете скоростта чрез завъртане на копчето. Уредът спира да работи автоматично, когато таймерът покаже 00:00.
- За пауза в процеса на изпълнение натиснете бутон за пауза/рестартиране [22]. За да продължите работа, натиснете бутон отново за 2 секунди.

ЗАБЕЛЕЖКА: По време на работа на уреда, ако трябва да проверите състоянието на тестото или други съставки, преди да успеете да стигнете до уреда, изключете го, извадете захранващия кабел и след това повдигнете главата.

ВАЖНО:

- Кука за тесто: използвайте само за месене на тесто.
- По-бързодействащ: Използва се за приготвяне на кексове, бисквити, сладки, глазура, пълнежи, бучки и картофено пюре.
- Разбивка за яйца: За яйца, сметана, тесто, безмаслени гъби, целувки, чийзкейк, мусове, суфле.
- На интервали спрете уреда и изстържете сместа от купата за тесто.
- Съставките се смесват най-добре, ако първо поставите течността.

ВНИМАНИЕ! Не използвайте яйчен тел за силни смеси (напр. разбиване на мазни и захарни кубчета), тъй като това може да доведе до увреждане на яйчения тел.

Разглобяване

(фиг. 5 стр. 5)

A: След употреба изключете захранването, повдигнете улея и отстранете предпазителя против пръски.

B: Хванете дръжките с ръка и завъртете котела по посока на часовниковата стрелка и извадете купата от седалката.

B: Задръжте капака на принадлежността, натиснете го нагоре и го завъртете по посока на часовниковата стрелка, след това го освободете от жлеба.

G: Извадете аксесоара и го почистете.

Почистяване и поддръжка

ВНИМАНИЕ! Винаги изключвайте уреда от електрическата мрежа преди съхранение, почистване и поддръжка.



Не използвайте водна струя или машина за почистване с пара за почистване и не натискайте уреда под водата, тъй като частите ще се намокрят и може да се получи токов удар.

Почистване

- Никога не потапяйте уреда във вода или други течности.
- Почистете основния уред и аксесоарите на ръка с леко влажна кърпа или гъба с лек сапунен разтвор, след което ги подсушете добре.
- Купа за смесване, кука за тесто, бъркалка или тел за разбиване, които можете да миете в съдомиялна машина. Ако е необходимо, използвайте оцет, за да отстраните котления камък.
- Почистете задвижващия вал с влажна кърпа или хартиена салфетка за следваща употреба.
- Никога не използвайте абразивни гъби или препарати, домакински телчета или метални прибори за почистване на вътрешността или външните части на уреда.
- Никога не използвайте агресивни почистващи препарати, абразивни препарати или хлорирани почистващи препарати, или съдържащи силни киселини и основи. Не използвайте остри или остри предмети. Не използвайте бензин или разтворители!
- Избягвайте контакт на електрическите компоненти с вода.

Поддръжка

- Проверявайте редовно работата на уреда, за да предотвратите проблемите, които могат да причинят сериозни инциденти.
- Щом почувствате, че уредът не работи правилно или има проблем, спрете да го използвате, изключете го и се свържете с доставчика.

Отстраняване на неизправности

Ако уредът не работи правилно, проверете таблицата по-долу за разтвора. Ако все още не можете да разрешите проблема, моля, свържете се с доставчика/доставчика на услуги.

Проблеми	Възможна причина	Възможно решение
Уредът спира по време на работа	Работното оборудване е заседнало	Изключете уреда от контакта и проверете дали няма чужд предмет и го извадете. След това рестартирайте уреда, след като моторът се охлади.
	Двигател или РСВА проблем	Изпратете обратно на доставчика или оторизиран сервис за поправка
Уредът не може да стартира	Работното оборудване е заседнало	Изключете уреда от контакта и проверете дали работещото оборудване не е заседнало от голямо тесто
	Уредът не е свързан правилно към електрическата мрежа	Проверете отново свързването на захранването
	Двигател или РСВА проблем	Изпратете обратно на доставчика или оторизиран сервис за поправка

Голям шум по време на работа	Работното оборудване не е добре сглобено	Изключете уреда от контакта и проверете отново дали работното място в ацесара е сглобено
	Уредът не е поставен на равна работна повърхност	Поставте уреда върху равна работна повърхност
	Счупени вътрешни части	Изпратете обратно на доставчика или оторизиран сервис за поправка

Грешки

Код за грешка	Причина	Разтвор
E01	Счупена зала на двигателя	Свържете се с доставчика, за да върнете уреда
E03	Проблем с вентилатора на двигателя	
E04	Двигател по-нисък от 300 об./мин.	

Гаранция

Всеки дефект, засягащ функционалността на уреда, който се вижда в рамките на една година след покупката, ще бъде ремонтиран чрез безплатен ремонт или замяна, при условие че уредът е бил използван и поддържан в съответствие с инструкциите и не е бил злоупотребяван или употребяван по никакъв начин. Вашите законови права не са засегнати. Ако се изисква гаранция на уреда, посочете къде и кога е закупен и добавете доказателство за покупка (напр. разписка). В съответствие с нашата политика за непрекъснато разработване на продукти ние си запазваме правото да променяме без предизвестие спецификациите на продукта, опаковката и документацията.

Изхвърляне и околна среда

При извехдане от употреба на уреда, продуктът не трябва да се изхвърля заедно с други битови отпадъци. Вместо това, Ваша отговорност е да изхвърлите оборудването за отпадъци, като го предадете на определен пункт за събиране. Неспазването на това правило може да бъде санкционирано в съответствие с приложимите разпоредби за изхвърляне на отпадъци. Разделното събиране и рециклиране на Вашето оборудване за отпадъци по време на изхвърлянето ще помогне за запазването на природните ресурси и за гарантиране на рециклирането им по начин, който защитава човешкото здраве и околната среда.

За повече информация за това къде можете да оставите отпадъците си за рециклиране, моля, свържете се с местната компания за събиране на отпадъци. Производителите и вносителите не носят отговорност за рециклиране, третиране и изхвърляне на околната среда, нито директно, нито чрез обществена система.



Уважаемый клиент!

Благодарим вас за покупку этого прибора Hendi. Внимательно прочитайте данное руководство пользователя, уделяя особое внимание приведенным ниже правилам техники безопасности, прежде чем устанавливать и использовать прибор в первый раз.

Инструкции по технике безопасности

- Данный прибор предназначен только для коммерческого и профессионального использования.
- Используйте прибор только по назначению, предназначенному для этого, как описано в данном руководстве.
- Производитель не несет ответственности за любые повреждения, вызванные неправильной эксплуатацией и неправильным использованием.
- Храните прибор и электрические штепсели/разъемы вдали от воды и других жидкостей. В случае падения прибора в воду немедленно отсоедините соединения от сети электропитания. Не используйте прибор, пока он не будет проверен сертифицированным техническим специалистом. Несоблюдение этих инструкций может привести к опасным для жизни рискам.
- Никогда не пытайтесь самостоятельно открыть корпус прибора.
- Не вставляйте предметы в корпус прибора.
- Не прикасайтесь к штепсельным/электрическим соединениям влажными или влажными руками.
- **⚠ ОПАСНОСТЬ! РИСК ПОРАЖЕНИЯ ЭЛЕКТРИЧЕСКИМ ТОКОМ!** Не пытайтесь самостоятельно отремонтировать прибор. Не погружайте электрические части прибора в воду или другие жидкости. Никогда не держите прибор под проточной водой.
- **Никогда не используйте поврежденный прибор!** Если прибор поврежден, отсоедините его от розетки и обратитесь в розничную сеть.
- Регулярно проверяйте электрические соединения и шнур на наличие повреждений. Во избежание опасности или травм, в случае повреждения его должен заменить сервисный агент или лицо, имеющее аналогичную квалификацию.
- Убедитесь, что шнур не контактирует с острыми или горячими предметами и храните его вдали от открытого огня. Никогда не тяните за шнур питания, чтобы отсоединить его от розетки, а всегда тяните за вилку.
- **ПРЕДУПРЕЖДЕНИЕ!** При размещении прибора убедитесь, что шнур питания не зажат и не поврежден.
- **С ОСТОРОЖНОСТЬЮ!** При необходимости надежно проложите шнур питания во избежание непреднамеренного вытягивания, контакта с нагревательной поверхностью или опасности споткнуться.
- Никогда не оставляйте прибор без присмотра во время использования.
- **ПРЕДУПРЕЖДЕНИЕ!** Пока вилка находится в розетке, прибор подключен к источнику питания.
- Перед отключением от сети выключите прибор.
- Подключите вилку к легкодоступной электрической розетке, чтобы в случае чрезвычайной ситуации прибор можно было немедленно отключить от сети.
- Никогда не переносите прибор за шнур.

- Не используйте дополнительные устройства, не входящие в комплект поставки прибора.
- Подключайте прибор к электрической розетке только с напряжением и частотой, указанными на этикетке прибора.
- Никогда не используйте принадлежности, отличные от рекомендованных производителем. Невыполнение этого требования может представлять угрозу для безопасности пользователя и привести к повреждению прибора. Используйте только оригинальные детали и принадлежности.
- Данный прибор не должен эксплуатироваться лицами с ограниченными физическими, сенсорными или умственными способностями, а также лицами с недостаточным опытом и знаниями.
- Данный прибор ни при каких обстоятельствах не должен использоваться детьми.
- Храните прибор и его электрические соединения в недоступном для детей месте.
- **ПРЕДУПРЕЖДЕНИЕ!** ВСЕГДА выключайте прибор перед очисткой, обслуживанием или хранением.
- Данный прибор должен эксплуатироваться обученным персоналом на кухне ресторана, столовых, бара и т. д.
- Не ставьте прибор на нагревательный предмет (бензин, электрический, угольный плита и т. д.).
- Не закрывайте прибор во время работы и храните его вдали от горячих поверхностей и открытого огня. Всегда эксплуатируйте прибор на горизонтальной, устойчивой, чистой, теплоустойчивой и сухой поверхности.
- Во время использования оставьте не менее 20 см пространства вокруг прибора для вентиляции.
- Любой ремонт должен выполняться только лицами, прошедшими обучение или рекомендованными производителем.

Специальные инструкции по технике безопасности

- **⚠ С ОСТОРОЖНОСТЬЮ!** Перед эксплуатацией, очисткой или техническим обслуживанием прочтите инструкцию по эксплуатации.
- **⚠ С ОСТОРОЖНОСТЬЮ!** Перед установкой или снятием инструментов/насадок, после использования и перед очисткой, обслуживанием или ремонтом отключите их от сети.
- **⚠ ПРЕДУПРЕЖДЕНИЕ! ДЕТАЛИ ДЛЯ СТРИЖКИ!** Не кладите руки в миску или крышку во время работы. Перед подключением отсоедините главный источник питания.
- Не допускайте попадания длинных волос на миксерную чашу во избежание травм, вызванных захватом приводного вала.
- Не кладите другие предметы в миксерную чашу. Во избежание травмы от разлива не кладите твердые ингредиенты или кипячение воды во время работы прибора.
- Никогда не превышайте максимальную грузоподъемность.
- Перед подъемом убедитесь, что головка заблокирована и что чаша, инструменты, крышка выпускного отверстия и шнур надежно закреплены.
- При приготовлении цельного теста или другого твердого теста не используйте для хлебного теста более 1000 г муки и не более 1500 г муки.
- При замешивании более 2000 г муки не используйте прибор в течение более 1 минуты, так как это может привести к



повреждению деталей прибора. Избыточное количество муки может привести к переполнению чаши, опрокидыванию прибора с рабочей поверхности, повреждению некоторых деталей и даже травмам.

- Различные партии муки значительно различаются по количеству требуемой жидкости, и липкость теста может оказать заметное влияние на нагрузку, воздействующую на прибор. Рекомендуется держать прибор под наблюдением во время смешивания теста. Если вы слышите, что прибор работает с некоторыми трудностями, выключите его, удалите половину теста и продолжайте пополам отдельно.
- Перед использованием установите брызговик машины и желоб на верхнюю часть миксерной чаши и добавьте муку, воду или другие ингредиенты только через желоб.

Назначение

- Данный прибор предназначен для смешивания, замешивания и эмульгирования/взбивания пищевых продуктов. Любое другое использование может привести к повреждению прибора или травме.
- Эксплуатация прибора в любых других целях считается неправильным использованием прибора. Пользователь несет единоличную ответственность за ненадлежащее использование устройства.

Установка заземления

Данный прибор относится к классу защиты I и должен быть подключен к защитному заземлению. Заземление снижает риск поражения электрическим током за счет использования отводящего провода для электрического тока.

Прибор оснащен шнуром питания с вилкой заземления или электрическими соединениями с проводом заземления. Соединения должны быть правильно установлены и заземлены.

Основные части продукта

(Рис. 1 на стр. 3)

1	Корпус	9	Функциональная кнопка
2	Передняя крышка	10	Индикатор скорости
3	Крышка брызг чаши	11	Ручка (управление скоростью)
4	Чаша	12	Ручка
5	Седло чаши	13	Разъем привода
6	Крюк для теста с крышкой	14	Кнопка подъема головки
7	Биттер	15	Всасывающие ножки
8	Яичный венчик		

Панель управления с дисплеем

(Рис. 2 стр. 3)

Нет.	Описание
16	Отображение таймера
17	Кнопки настройки времени

18	<p>Медленное смешивание (скорость 1-4) — при выборе скорости выше 4 прибор будет работать на скорости 4 не более:</p> <ul style="list-style-type: none"> • Скорость 1-3 для «универсального» приготовления теста или другого твердого теста (крючок для теста) • Скорость 1-4 для теста из мягкой муки (крючок для теста) • Смешайте липкую пасту, сироп, конфеты (бисер) • Смешайте картофель, орехи, овощи и фрукты (бисер)
19	<p>Нормальное смешивание (скорость 1-6) — при выборе превышения скорости 6 прибор будет работать на скорости 6 максимум:</p> <ul style="list-style-type: none"> • Смешайте липкую пасту и сиропы, например печенье (бисер) • Смешайте сахар и сливочное масло(бисер)
20	<p>Мягкое смешивание (скорость 1-8) — при выборе превышения скорости 8 прибор будет работать на скорости 8 максимум: Для большого количества сливок, яичного белка, масла и т. д. (Яичный венчик)</p>
21	<p>Быстрое смешивание (скорость 1-11): Для крема средней степени, яичного белка, сливочного масла и т. д. (Яичный венчик)</p>
22	Кнопка паузы/перезапуска

Подготовка перед использованием

- Снимите всю защитную упаковку и обертку.
- Убедитесь, что прибор не поврежден и со всеми принадлежностями. В случае неполной доставки и повреждения. Немедленно свяжитесь с поставщиком. Не используйте прибор.
- Перед использованием очистите прибор (см. == > Очистка и техническое обслуживание).
- Убедитесь, что прибор полностью сухой.
- Поместите прибор на горизонтальную, устойчивую и термостойкую поверхность, которая защищена от брызг воды.
- Сохраняйте упаковку, если планируете хранить прибор в будущем.

Сборка

(рис. 3, стр. 4)

- А: Нажмите кнопку подъема головки (14) и поднимите головку.
- В: Вставьте необходимую принадлежность (6-8) в разъем привода (13).
- В: С усилием надавите на вал аксессуара вверх и поверните его против часовой стрелки, после чего он хорошо застрял в приборе.
- Г: Установите миксерную чашу (4) на седло чаши (5) и зафиксируйте ее.
- Е: Поверните чашу по часовой стрелке, чтобы плотно ее зафиксировать.
- Ф: Рнажмите кнопку подъема головы и потяните голову вниз.
- Г: Установите брызговик и желоб (3) на миксерную чашу.
- Н: Все хорошо настроено. Подключите прибор к сети и начните пользоваться им.

ПРИМЕЧАНИЕ: Высота крюка была хорошо отрегулирована и не требует дополнительной регулировки.

ВАЖНО: Некоторую миксерную трудно вынуть из теста, или венчик может поцарапать миску для смешивания (рис. 4А)



стр. 4). В этом случае следуйте нижеприведенному описанию:

- Опустите голову
- Установите скорость 1, запустите прибор на 2 секунды и переместите аксессуар вперед — теперь легко извлечь тесто и/или не поджарать миску (рис. 4В, стр. 4).

ПРИМЕЧАНИЕ: При опускании головки убедитесь, что головка надежно зафиксирована перед началом работы с прибором (кнопка подъема головки полностью выдвинута или вогнута). Если головка не заблокирована должным образом, прибор все равно может работать, но существует угроза безопасности.

Инструкции по эксплуатации

- Нажмите на голову, затем нажмите на кнопку подъема головки (14) одной рукой и поднимите голову другой рукой.
- Соберите необходимую принадлежность (6-8), чашу (4) и крышку чаши (3) (см. == > Сборка).
- Нажмите кнопку подъема головки, потяните поднятую голову вниз, затем нажмите на голову, когда кнопка полностью вытолкнется наружу, а затем головка хорошо зафиксирована.
- Сначала нажмите соответствующую функциональную кнопку (9; 18-21).
- Поверните ручку (11) на соответствующую скорость. Когда число на поворотной рукоятке выровнено с индикатором скорости (10), это указывает на рабочую скорость. Если выбранная скорость выше предела функциональной кнопки, фактическая рабочая скорость является самой высокой скоростью функциональной кнопки. Если вращать поворотную ручку напрямую, не выбрав функцию, прибор по умолчанию переходит в режим «Медленное смешивание» (18).
- Во время работы аппликации можно использовать функцию таймера для записи рабочего времени и заданного времени обратного отсчета.
- После выбора функции и скорости таймер начинает записывать время, прибор автоматически прекращает работу через 60 минут. Чтобы снова запустить прибор, поверните ручку (11) на 0 оборотов и повторите процесс.
- Для установки времени обратного отсчета (максимум 60 минут): после выбора функции нажмите кнопку установки времени (17) — увеличение/уменьшение времени на 30 секунд (нажатие без отпускания, время изменится быстрее); затем выберите скорость, повернув ручку. Прибор автоматически перестает работать, когда таймер отображает 00:00.
- Чтобы приостановить рабочий процесс, нажмите кнопку «Пауза/Перезапуск» (22). Для возобновления работы нажмите кнопку еще раз и удерживайте ее в течение 2 секунд.

ПРИМЕЧАНИЕ: Если во время работы прибора вам необходимо проверить состояние теста или других ингредиентов, прежде чем приступить к работе, выключите прибор, вытяните шнур питания, а затем поднимите головку.

ВАЖНО:

- Крюк для теста: используется только для замешивания теста.
- Биттер: Используется для приготовления тортов, печенья, выпечки, льда, пломб, пуховиков и картофельного пюре.
- Яичный вики: Для яиц, сливок, теста, безжирных губок, меринге, чизкейков, муссов, суфле.
- Периодически останавливайте прибор и соскабливайте

смесь с крючка для теста.

- Ингредиенты смешиваются лучше всего, если сначала ввести жидкость.

С ОСТОРОЖНОСТЬЮ! Не используйте взбитые яйца для приготовления тяжелых смесей (например, сливок жира и кубиков сахара), так как это может привести к повреждению яичного взбитка.

Разборка

(рис. 5, стр. 5)

A: После использования выключите питание, поднимите желоб и снимите брызговики.

B: Удерживая ручки руками, поверните наружу по часовой стрелке и снимите чашу с седла чаши.

B: Удерживая крышку вспомогательного устройства, надавите на нее вверх и поверните ее по часовой стрелке, а затем отпустите из канавки.

Г: Снимите принадлежность и очистите ее.

Очистка и техническое обслуживание

ВНИМАНИЕ! Перед хранением, очисткой и техническим обслуживанием всегда отключайте прибор от сети электропитания.

Не используйте водяной жиклер или пароочиститель для очистки и не проталкивайте прибор под водой, так как детали могут намочить, что может привести к поражению электрическим током.

Очистка

- Никогда не погружайте прибор в воду или другие жидкости.
- Очистите главный блок и принадлежности вручную слегка влажной тканью или губкой с небольшим количеством мыльного раствора, затем тщательно высушите их.
- Смешивающую чашу, крючок для теста, бисер или венчик можно мыть в посудомоечной машине. При необходимости удалите известковый налет с помощью уксуса.
- Для следующего использования очистите вал привода влажной тканью или бумагой.
- Никогда не используйте абразивные губки или моющие средства, стальную шерсть или металлическую посуду для очистки внутренних или внешних частей прибора.
- Никогда не используйте агрессивные чистящие средства, абразивы или хлорированные чистящие средства или содержащие сильные кислоты и щелочи. Не используйте острые или заостренные предметы. Не используйте бензин или растворители!
- Избегайте контакта воды с электрическими компонентами.

Техническое обслуживание

- Регулярно проверяйте работу прибора, чтобы предотвратить возникновение проблем, которые могут привести к серьезным несчастным случаям.
- Как только вы почувствуете, что прибор работает неправильно или возникла проблема, прекратите его использование, выключите его и обратитесь к поставщику.



Поиск и устранение неисправностей

Если прибор не работает должным образом, проверьте рас­твор в таблице ниже. Если вы все еще не можете решить проблему, обратитесь к поставщику/поставщику услуг.

Пробле­мы	Возможная при­чина	Возможное решение
Прибор остано­вливается во время работы	Рабочая аккреди­тива застряла	Отключите прибор от сети, проверьте, нет ли по­сторонних включений, и извлеките его. После ох­лаждения двигателя пере­запустите прибор.
	Проблема с двига­телем или РСВА	Отправьте обратно постав­щику или в авторизован­ный сервисный центр для ремонта
При­бор не может начать работу	Рабочая аккреди­тива застряла	Отключите прибор от сети и проверьте, нет ли по­сторонних включений, и извлеките его. После ох­лаждения двигателя пере­запустите прибор.
	Прибор непра­вильно подклю­чен к сети электропи­тания	Повторно проверьте под­ключение питания
	Проблема с двига­телем или РСВА	Отправьте обратно постав­щику или в авторизован­ный сервисный центр для ремонта
Большой шум во время работы	Рабочая акцессо­рия собрана ненад­лежащим образом	Отключите прибор от сети электропитания и проверьте, правильно ли собрана рабочая гарнирная при­надлежность
	Прибор не распо­ложен на плоской рабочей поверхности	Поместите прибор на плоскую рабочую поверхность
	Внутренние детали сломаны	Отправьте обратно постав­щику или в авторизован­ный сервисный центр для ремонта

Ошибки

Код ошибки	Причина	Решение
E01	Обрыв автозала	Свяжитесь с постав­щиком, чтобы отпра­вить прибор обратно
E03	Проблема с венти­лятором двигателя	
E04	Двигатель ниже 300 об/мин	

Гарантия

Любые дефекты, влияющие на функциональность прибо­ра, которые становятся очевидными в течение одного года после покупки, будут устранены путем бесплатного ремонта или замены при условии, что прибор был использован и обслуживался в соответствии с инструкциями, а также не использовался не по назначению или не по назначению.

Ваши законные права не затрагиваются. Если на прибор распространяется гарантия, укажите, где и когда он был приобретен, и приложите подтверждение покупки (напри­мер, квитанцию).

В соответствии с нашей политикой непрерывной разработки продукции мы оставляем за собой право изменять специфи­кации продукции, упаковки и документации без предвари­тельного уведомления.

Утилизация и защита окружающей среды

При выводе прибора из эксплуатации изделие нельзя ути­лизировать вместе с другими бытовыми отходами. Вместо этого вы несете ответственность за утилизацию вашего обо­рудования для отходов, передав его в назначенный пункт сбора. Несоблюдение этого правила может повлечь за со­бой наказание в соответствии с применимыми правилами утилизации отходов. Отдельный сбор и переработка вашего оборудования для отходов во время утилизации поможет со­хранить природные ресурсы и обеспечить его переработку таким образом, чтобы защитить здоровье человека и окру­жающую среду.

Для получения дополнительной информации о том, где вы можете сдать отходы для переработки, обратитесь в местную компанию по сбору отходов. Производители и импортеры не несут ответственности за переработку, обработку и экологи­ческие утилизацию, как напрямую, так и через обществен­ную систему.



**HENDI B.V.**

Innovatielaan 6
6745 XW De Klomp, The Netherlands

Tel: +31 317 681 040

Email: info@hendi.eu

HENDI Polska Sp. z o.o.

ul. Firmowa 12
62-023 Robakowo, Poland

Tel: +48 61 658 7000

Email: info@hendi.pl

HENDI GmbH

Ehring 15
5112 Lamprechtshausen, Austria

Tel: +43 6274 200 10

Email: office.austria@hendi.eu

HENDI Romania S.R.L.

Str. 13 decembrie 94A, Hala 14
Braşov, 500164, Romania

Tel: +40 268 320330

Email: office@hendi.ro

PKS HENDI South East Europe SA

5 Metsovou Str.
18346 Moschato, Athens, Greece

Tel: +30 210 4839700

Email: info@pks-hendi.com

HENDI Italia S.R.L.

Via Leonardo da Vinci 4
39100 Bolzano (BZ), Italy

Tel: +39 800 727 438

Email: office.italy@hendi.eu

HENDI HK Ltd.

1201, 12/F Exchange Tower
33 Wang Chiu Road, Kowloon Bay, Hong Kong

Tel: +852 2154 2618

Email: info-hk@hendi.eu

Find HENDI on internet:

www.hendi.com

www.facebook.com/HendiToolsforChefs

<https://www.linkedin.com/company/hendi-tools-for-chefs/>

www.youtube.com/HendiEquipment

GB: Changes, printing and typesetting errors reserved.

DE: Änderungen und Druckfehler vorbehalten.

NL: Wijzigingen en drukfouten voorbehouden.

PL: Producent zastrzega sobie prawo do zmian oraz błędów drukarskich w instrukcji.

FR: Variations et fautes d'impression réservées.

IT: Errori di cambiamenti, di stampa e di impaginazione riservati.

RO: Drepturi rezervate cu privire la modificări și greșeli de imprimare.

GR: Με επιφύλαξη αλλαγών, λαθών εκτύπωσης και στοιχειοθεσίας.

HR: Pridržane promjene, ispis i pogreške u pisanju.

CZ: Změny, chyby tisku a sazby vyhrazeny.

HU: Változások, nyomtatási és beállítási hibák fenntartva.

UA: Помилки в друку та друку збережено.

EE: Muudatused, printimine ja kirjavead reserveeritud.

LV: Izmaiņas, drukāšana un tipu iestatīšanas kļūdas rezervētas.

LT: Pakeitimai, spausdinimo ir spausdinimo klaidos yra rezervuotos.

PT: Alterações, impressão e erros de digitação reservados.

ES: Cambios, errores de impresión y de tipo reservados.

SK: Zmeny, tlač a chyby preprúdenia sú vyhradené.

DK: Ændringer, udskrivning og typeindstillingsfejl reserveret.

FI: Muutokset, tulostus- ja kirjoitusvirheet pidätetään.

NO: Feil ved endringer, utskrift og typeinnstilling reservert.

SI: Spremembe, tiskanje in napake pri nastavljanju vtipkanja so rezervirane.

SE: Ändringar, utskrift och inställningsfel reserverade.

BG: Запазени са промени, печат и типови грешки.

RU: Изменения, печати и верстки ошибки защищены.